

# 3C SYSTEMS

barriers & protection

## SKLAD A VÝROBA

OCHRANA ZDRAVÍ A MAJETKU

podlahové značení | dlaždice PVC | profily GRP  
regálové značení | vizuální zabezpečení  
mobilní a bezpečnostní zábrany  
ochrana stěn | rohů | sloupů  
elektronické zabezpečení



Logistics, HSE & Maintenance



Poradíme s výběrem.

Navštívíme váš provoz.

Zapůjčíme vzorek zdarma.

Nabídneme výhodnou cenu.

Dodáme včetně instalace.

Jsme partnerem pro dlouhodobou spolupráci.



**Mobilní a bezpečnostní zábrany**  
Mobilní zábrany – sloupky | nástěnné kazety s pásmem

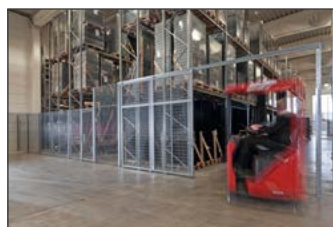

**Mobilní a bezpečnostní zábrany**  
Skladové a průmyslové příčky – drátěné | ocelové



**Mobilní a bezpečnostní zábrany**  
Bezpečnostní zábrany s paměťovým efektem



**Mobilní a bezpečnostní zábrany**  
Zabezpečení proti pádu z výšky – branky | střešní zábrany



**Mobilní a bezpečnostní zábrany**  
Zábrany na parkoviště a cesty – svodidla | kužely | dorazy



**Ochrana stěn | rohů | sloupů**  
Ochrana stěn a rohů – profily | chrániče | nárazníky | desky



**Ochrana stěn | rohů | sloupů**  
Ochrana ramp, vjezdů a vrat – navaděče | dorazy | sloupky

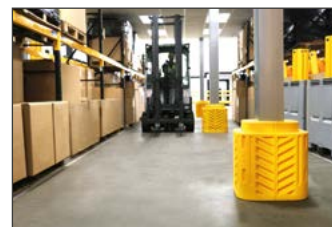

**Ochrana stěn | rohů | sloupů**  
Ochrana sloupů a regálových sloupků



**Ochrana stěn | rohů | sloupů**  
Ochrana ocelových a jiných konstrukcí – PVC | pěnové profily



**Ochrana stěn | rohů | sloupů**  
Ochrana manipulační techniky – magnetické nárazníky



**Podlahové značení**  
Dlaždice PVC | Profily GRP  
Podlahové dlaždice z PVC



**Podlahové značení**  
Dlaždice PVC | Profily GRP  
Podlahové značení – pásy



Podlahové značení  
Dlaždice PVC | Profily GRP  
Protiskuzové profily a pásky  
na schodové hrany



Podlahové značení  
Dlaždice PVC | Profily GRP  
Samolepící značení paletových  
míst - s/bez potisku



Podlahové značení  
Dlaždice PVC | Profily GRP  
Příslušenství a vybavení  
pro snadné čištění a montáž



Podlahové značení  
Dlaždice PVC | Profily GRP  
Značení - varovné | zákazové |  
luminiscenční | bezpečnostní



Podlahové značení  
Dlaždice PVC | Profily GRP  
Předformované termoplastické  
značení na vozovky

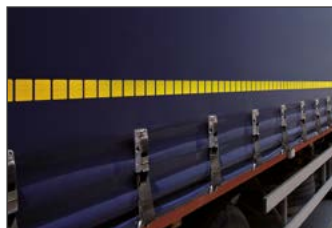

Podlahové značení  
Dlaždice PVC | Profily GRP  
Reflexní výstražné značení  
vozidel | kontejnerů



Regálové značení  
Vizuální zabezpečení  
Magnetická, samolepící značení -  
číslíčka | písmena | šipky



Regálové značení  
Vizuální zabezpečení  
Značení regálů - držáky  
regálových štítků



Regálové značení  
Vizuální zabezpečení  
Magnetické a samolepící  
regálové značení - regály | uličky



Regálové značení  
Vizuální zabezpečení  
Fixační prvky | kapsy | obaly |  
rámečky na dokumenty



Regálové značení  
Vizuální zabezpečení  
Držáky štítků Placard - snadné  
a opakované odlepování



Regálové značení  
Vizuální zabezpečení  
Třídění odpadu ve skladech  
a výrobě - závěsné pytle



Regálové značení  
Vizuální zabezpečení  
Volně stojící informační tabule

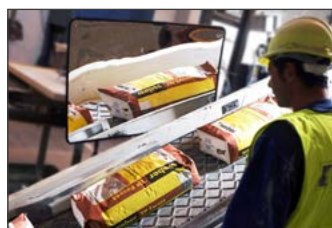

Regálové značení  
Vizuální zabezpečení  
Zrcadla - interiér | exteriér



Průmyslové elektronické  
zabezpečení  
Solan Safety Systems



Elektronické zabezpečení  
RFID - detekce a varování  
při přiblížení



Více informací na webových stránkách



Vhodné pro lehkou manip. techniku



Inovativní produkt s výjimečnými vlastnostmi



Výborný poměr ceny a výkonu



Řezání na míru dle požadavku



Nejnižší cena ve své kategorii



Magnetické



Pochozí



Ve svazku



V roli



Interiér



Exteriér



Protiskluz



Snadné krácení na míru



Pro mrazírenské skladování



Popsatelná páska



Produkt zn. A-SAFE



Čárový kód



Úprava na míru



Odlonné pojezdu VZV

## Dále nabízíme:

Bezpečnostní, nárazuodolné zábrany s paměťovým efektem značky A-SAFE.

Bezpečnostní, nárazuodolné zábrany pro mrazírenské skladování.

Konstrukční fitinky | spojky.

Nájezdové rampy na obrubníky, 100% recyklovatelné.

Pochozí krycí desky, protiskluz.

Silniční přejezdové desky ze sklolaminátu a SMC.

## Více než 1 000 spokojených zákazníků využívá naše řešení pro ochranu zdraví a majetku

Pro vedoucí sklady, logistiky a údržby jsme spolehlivým partnerem pro komplexní realizace od návrhu po instalaci, při zabezpečení provozu od parkoviště až po střechnu.



### Jsme specialisté pro ochranu zdraví a majetku, snižujeme náklady na opravy a údržbu

Máme komplexní řešení pro snížení nákladů na údržbu a opravy budov a zařízení. Sledujeme nejnovější trendy v oboru. Specializace v oboru a ucelená nabídka produktů určených pro profesionální využití nám dovolují poskytnout individuální přístup.



### Individuální přístup

Dobrá znalost produktů nám umožňuje nabídnout vám řešení na míru. Jsme partnerem pro dlouhodobou spolupráci. Za nabídnutým řešením si stojíme. Vaše spokojenost je naším cílem.



### Telefonické poradenství

Rádi vám poradíme s výběrem vhodného produktu. Ptáme se a nasloucháme vašim požadavkům. Nabízíme pouze ta řešení, u kterých máme jistotu vhodnosti pro vaše využití. Váháte nad nabídnutým řešením? Vyžádejte si vzorek zdarma.



### Vzorek zdarma

Se vzorkem v ruce budete mít jistotu, co kupujete. Vzorek vám zašleme nebo rovnou nainstalujeme.



### Navštívíme váš provoz

Na váš problém se podíváme zblízka, a to přímo ve vaší firmě. Každá provozovna má svá specifika a osobní návštěva nám umožní nabídnout nejvhodnější řešení.



### Zaměření, instalace a servis

Jsme partnerem pro komplexní realizaci. Objednané zboží vám nainstalujeme v dojednaném termínu. V případě potřeby nabídneme i možnost servisování.

# MOBILNÍ ZÁBRANY

## SLOUPKY SE SAMONAVÍJECÍM PÁSMEM



### Sloupky se samonavíjecím pásmem

- sloupky mají pásmo s natažením do 2 m, do 3,65 m nebo do 10 m
- čtyřsměrné napojení, jedno- nebo dvoupásmové
- možno využít se značením velikosti A4 a A3 pro vložení informace
- různé druhy koncovky pásma: standardní s pojistkou, magnetická, úniková – panic brake, háček
- výběr z více než 28 standardních barev pásma
- více typů mobilních sloupků na [www.3csystems.cz](http://www.3csystems.cz)



### HeavyDuty

- plastový sloupek v červené, žluté, černé a modré barvě
- stabilní podstava z černé recyklované gumy
- snadná manipulace a skladování – šroubovaný spoj, rukojeť podstavy

kód	barva sloupku	barva pásma	výška (mm)	Ø podstavy (mm)	hmotnost (kg)	materiál
TE-886-MYWYB	žlutá	žluto-černá	975	483	8	plast, recyklovaná guma
TE-886-MYWYW	žlutá	žlutá	975	483	8	plast, recyklovaná guma
TE-886-MRDRW	červená	červeno-bílá	975	483	8	plast, recyklovaná guma
TE-886-MRDRD	červená	červená	975	483	8	plast, recyklovaná guma

### Advance | Utility Post

- kovový sloupek ve žluté, červené nebo jiné barvě dle RAL
- typ Utility: kovový žlutý nebo červený sloupek s černým krytem litinové podstavy z odolného plastu ABS
- ideální pro častou manipulaci a do náročných provozů
- dodání i ve variantě Heavy 17 kg



kód	barva sloupku	barva pásma	výška (mm)	Ø podstavy (mm)	hmotnost (kg)	materiál
TE-889-MRDRW	červená	červeno-bílá	970	342	12	kov
TE-889-MRDRD	červená	červená	970	342	12	kov
TE-889-MYWYB	žlutá	žluto-černá	970	342	12	kov
TE-889-MYWYW	žlutá	žlutá	970	342	12	kov
TE-889-MBK	černá	standardní dle vzorníku	—	970	342	kov
TE-887B-MRDRW	červená	červeno-bílá	973	342	11	kov   podstava ABS
TE-887B-MYWYB	žlutá	žluto-černá	973	342	11	kov   podstava ABS

### RollaBarrier

- kovový sloupek v červené, žluté nebo jiné barvě dle RAL, s litinovou podstavou na kolečkách
- ideální pro častou manipulaci a do náročnějších provozů
- dodání ve variantě Heavy 17 kg



kód	barva sloupku	barva pásma	výška (mm)	Ø podstavy (mm)	hmotnost (kg)	materiál
TE-RB1-MRDRW	červená	červeno-bílá	999	337	10	kov   podstava ze slitiny
TE-RB1-MYWYB	žlutá	žluto-černá	999	337	10	kov   podstava ze slitiny
TE-RB1-MBK	černá	standardní dle vzorníku	—	999	10	kov   podstava ze slitiny

# NÁSTĚNNÉ KAZETY SE SAMONAVÍJECÍM PÁSMEM



## Nástěnné kazety se samonavíjecím pásmem

- ideální prostředek pro zahrazení prostoru s nedostatkem místa pro instalaci sloupku s podstavou
- patentovaný samonavíjecí mechanismus – převzatá technologie navíjení pásů v automobilech
- délka pásma natažení od 2 m až do 10 m
- různé koncovky pásma a možnosti montáže
- více typů nástěnných kazet na [www.3csystems.cz](http://www.3csystems.cz)



## Nástěnná kazeta Midi 4,6 | Maxi 7,7 | Maxi 9 m

- nejoblíbenější typy do průmyslu a skladů
- standardní uchycení šroubováním, další možnosti uchycení těla kazety: magnetické na kovové konstrukce, stahovací ocelové pásky na sloupky a sloupy, montážní deska pro možnost přenášení, samolepící pro instalaci na sklo, s háčky pro instalaci na paletové regály



kód	barva kazety	barva pásma	délka pásma (m)	šířka pásma (cm)	rozměr (cm)	hmotnost (kg)	materiál
TE-897-RBRW	červeně-černá	červeně-černá	4,6	5	118   143   85	0,68	plast
TE-897-YBYB	žluto-černá	žluto-černá	4,6	5	118   143   85	0,68	plast
TE-899-77-RBRW	červeně-černá	červeně-bílá	7,7	5	118   184   110	1,361	plast
TE-899-77-YBYB	žluto-černá	žluto-černá	7,7	5	118   184   110	1,361	plast
TE-899-9-RBRW	červeně-černá	červeně-bílá	9	5	118   184   110	1,361	plast
TE-899-9-RBYB	červeně-černá	žluto-černá	9	5	118   184   110	1,361	plast

## Nástěnné kazety HeavyDuty, Mini 2 m | 3,6 a Midi Plus 2 m

- kovová kazeta typu HeavyDuty vyhoví požadavkům průmyslového prostředí, lze dodat v jakémkoli odstínu RAL
- typ 892 určen pro zabudované konstrukce
- Midi Plus s pásmem šířky 15 cm a délky 2 m



896 Mini

891

892

897P

kód	délka pásma (m)	kód	barva kazety	barva pásma	délka pásma (m)	šířka pásma (cm)	rozměr (mm)	hmotnost (kg)	materiál
TE-892BK	2	TE-892-MBK	černá	dle vzorníku	—	3,6	100   100   90	0,37	plast
TE-896-YWYYB	2,3	TE-896-MYWYYB	žlutá	žluto-černá	3,6	5	120   100   100	0,68	kov
TE-896-YWYW	2,3	TE-896-MYWYW	žlutá	žlutá	3,6	5	120   100   100	0,68	kov
TE-896-RDRW	2,3	TE-896-MRDRW	červená	červeně-bílá	3,6	5	120   100   100	0,68	kov
TE-896-RDRD	2,3	TE-896-MRDRD	červená	červená	3,6	5	120   100   100	0,68	kov
TE-896-BK	2,3	TE-896-MBK	černá	dle vzorníku	—	3,6	120   100   100	0,68	kov
TE-891-BKRD	2,3	TE-891-MBKRD	černá	červená	3,6	5	100   100   90	0,454	plast
TE-891-BKRW	2,3	TE-891-MBKRW	černá	červeně-bílá	3,6	5	100   100   90	0,454	plast
TE-891-BKYW	2,3	TE-891-MBKYW	černá	žlutá	3,6	5	100   100   90	0,454	plast
TE-891-BKYB	2,3	TE-891-MBKYB	černá	žluto-černá	3,6	5	100   100   90	0,454	plast
TE-897P-BKRD	2	—	černá	červená	—	15	92   249   85	0,907	plast
TE-897P-BKRW	2	—	černá	červeně-bílá	—	15	92   249   85	0,907	plast
TE-897P-BKYW	2	—	černá	žlutá	—	15	92   249   85	0,907	plast
TE-897P-BKYB	2	—	černá	žluto-černá	—	15	92   249   85	0,907	plast

# MOBILNÍ ZÁBRANY

## SLOUPKY A NÁSTĚNNÉ KAZETY SE SAMONAVÍJECÍM PÁSMEM

### Koncovky pásma



**TE-STER**  
Standardní koncovka

propojení sloupků a připevnění na nástěnný klip WallClip s pojistkou proti nežádoucímu vytažení



**TE-PBTE**  
Úniková-PANIC koncovka

umožňuje snadné rozpojení v obou směrech pro rychlý únik, propojení sloupků a protikus WallClip



**TE-WCTE**  
Koncovka s drátěným háčkem

připevnění obtočením kolem konstrukce, která není vhodná pro instalaci WallClip



**TE-MTE**  
Magnetická koncovka

bez nutnosti instalace protikusu přípevnění na jakoukoli kovovou konstrukci



### Nejprodávanejší druhy podstav

universal



basic – s krytem ABS



rollabARRIER



heavy duty



magnetická podstava



### Možnosti montáže

Nástěnné kazety Tensabarrier® nabízejí 6 možností montáže na jakýkoli povrch:

**TE-STD**

Standardní montáž

Snadné a bezpečné přišroubování k jakékoli zdi nebo pevnému povrchu.



**TE-R**

Odnímatelné (semipermanentní)

Kazeta se zasouvá do montážní desky, která je přišroubovaná na zeď a poskytuje semipermanentní instalaci.



**TE-I**

Montáž na paletové regály

Instalace do otvorů na standardní skladový regál. Pomocí háčků okamžité připevnění nebo odstranění.



**TE-G**

Montáž na sklo.

Pomocí silně lepivých plošek připevníte kazetu na jakýkoli skleněný povrch.



**TE-C**

Montáž pomocí stahovacích pásků. Ideální pro montáž na sloupek zábrany nebo sloupy.



**TE-M**

Připevnění pomocí magnetu.

Silné magnety přichytí nástěnnou jednotku téměř k jakémukoli kovovému povrchu.





## Základní charakteristika samonavíjecího mechanismu

- testován min. na 250 000 navíjecích cyklů
- patentované bezpečnostní brzděné navíjení
- patentovaná bezpečnostní pojistka proti nežádoucímu vytažení
- pásmo sloupků v šířce 5 cm je v délce 2,3 m (natažení do 2 m) a 3,95 m (natažení do 3,65 m), u nástěnných kazet až 9 m (natažení do 8,7 m)
- pásmo v šířce 15 cm je v délce 2,3 m (natažení do 2 m)
- pásmo sloupků a nástěnných kazet v šířce 4,8 cm je v délce 10 m
- napojení čtyřsměrné

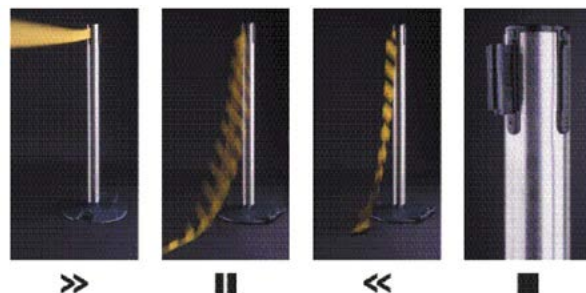

## Možnosti barevného provedení pásu



Naše firma vám nabízí širokou škálu možností v oblasti výroby originálních barevných variací nebo nápisů. Lze vyrobit pásy s vašimi návrhy či logem. Pro lepší viditelnost doporučujeme také pásy s reflexními pruhy.

B9 Black (PMS456)	B1 White (White)	B7 Dark Grey (PMS432)	L5 Blue (PMS287)
F5 Fl. Yellow (PMS388)	N1 Cream (PMS726)	P3 Violet (PMS2665)	L7 Dark Blue (PMS2955)
F3 Fl. Pink (PMS813)	N3 Light Brown (PMS729)	R7 Maroon (PMS505)	L9 Navy blue (PMS2767)
F2 Fl. Orange (PMS804)	N7 Brown (PMS497)	L3 Light blue (PMS299)	D1 Blue (PMS2728)
G6 Green (PMS348)	Y5 Yellow (PMS107)	P5 Purple (PMS267)	D2 Green (PMS348)
G7 DarkGreen (PMS3435)	O5 Orange (PMS144)	G3 Olive Green (PMS5615)	D3 Red (PMS186)
B5 Grey (PMS431)	R5 Red (PMS199)	G2 Light Green (PMS346)	D4 Black & Yellow (PMS107)

## Značení

Vytvořte si vlastní značení nebo zprávu pomocí plně orámovaného držáku značení. Aplikace na stojan je snadná a jednoduše vám pomůže zefektivnit vaše sdělení. Držáky značek jsou dostupné ve velikostech A4 a A3 s vertikální i horizontální orientací.

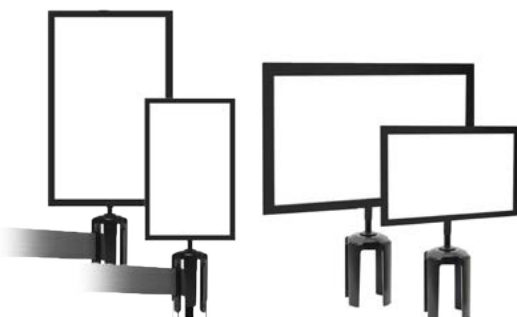

typ	kód
Vertikální A3	TE-TBSHA3P
Vertikální A4	TE-TBSHA4P
Horizontální A3	TE-TBSHA3L
Horizontální A4	TE-TBSHA4L

# MOBILNÍ ZÁBRANY

## ZAHRAZOVACÍ PLASTOVÉ SLOUPKY

### Plastový sloupek Economic

pro plastový řetěz / reflexní lano / vytyčovací pásku



- ideální prostředek pro snadné a levné vymezení a ohraničení plochy ve výrobě, skladu nebo na parkovišti
- sloupek plastový červeno-bílý nebo žluto-černý, patka z recyklované gumy
- doporučený maximální rozestup sloupek pro plastový řetěz jsou 3 m
- na sloupky lze přichytit plastový řetěz, vytyčovací pásku nebo reflexní lano



kód	barva	výška (mm)	rozměr podstavy (mm)	výška podstavy (mm)	hmotnost (kg)
JSP-HDE100-005-RDW	červeno-bílá	960	240 × 240	53	3,5
JSP-HDE100-005-YWBK	žluto-černá	960	240 × 240	53	3,5

#### Plastový řetěz

- plastový řetěz tloušťky 6 nebo 8 mm ve žluto-černém nebo červeno-bílém provedení
- balení po 25 m

kód	barva	délka (m)	Ø řetězu (mm)	hmotnost (g)
CV-00104RDW	červeno-bílá	25	6	1,5
CV-00302RDW	červeno-bílá	25	8	2
CV-00104YWBK	žluto-černá	25	6	1,5
CV-00302YWBK	žluto-černá	25	8	2



#### Reflexní lano

- třívrstvé textilní lano v kombinaci s retroreflexním komponentem 3M
- spojky každých 4,2 m

kód	délka (m)	materiál	barva
OX-09940	18	retroreflexní komponent 3M	reflexní



#### Vytyčovací páska

- vytyčovací výstražná páska je klasickým řešením pro vizuální vymezení plochy probíhajících stavebních prací, ohraničení nebezpečných zón, nebo jenom pro vytyčení směru pro pěší

kód	barva	délka (m)	šířka (mm)	tloušťka (mm)	materiál	hmotnost (kg)
VI-RSNA01RB	červeno-bílá	100	50	0,03	HDPE	0,2
VI-RSNA01NJ	žluto-černá	100	50	0,03	HDPE	0,2
VI-RSNA02RB	červeno-bílá	100	50	0,03	OPP	0,3
VI-RSNA25ORB	červeno-bílá	200	50	0,03	OPP	0,3
VI-RSNA58ORB	červeno-bílá	500	80	0,03	OPP	1,6



#### Příslušenství

	kód	barva	Ø (mm)	hmotnost (kg)		kód	barva	Ø (mm)	hmotnost (kg)
	VI-MRR804SB	červená	6	0,01		VI-APO801RSB	červená	—	0,01
	VI-MRN804SB	černá	6	0,01		VI-APO801NSB	černá	—	0,01
	VI-MRB804SB	bílá	6	0,01		VI-APO801BSB	bílá	—	0,01
	VI-MRJ804SB	žlutá	6	0,01			VI-APR804SB	červená	8
	VI-EPR804SB	červená	8	0,02	VI-APN804SB		černá	8	0,02
	VI-EPN804SB	černá	8	0,02	VI-APB804SB		bílá	8	0,02
	VI-EPB804SB	bílá	8	0,02			VI-APF801RSB	červená	—
	VI-ERB804SB	červeno-bílá	8	0,02		VI-APF801NSB	černá	—	0,02
	VI-CRF004SB	červená	—	0,02		VI-APF801BSB	bílá	—	0,02
	VI-CNF004SB	černá	—	0,02			VI-CRF210SB	oranžová	—
	VI-CBF004SB	bílá	—	0,02					
	VI-CRO004SB	červená	—	0,02					
VI-CNO004SB	černá	—	0,02						
VI-CBO004SB	bílá	—	0,02						

# ZAHRAZOVACÍ ZÁBRANY A PLASTOVÉ SLOUPKY

## Plastový sloupek Standard

pro plastové desky / plastový řetěz, vytyčovací pásmo

- červeno-bílý polypropylenový sloupek výšky 110 cm
- 400 mm široká a 6 kg těžká patka dává sloupku dostatečnou stabilitu pro profesionální využití
- na sloupek lze přichytit jak řetěz či vytyčovací pásku, tak 2 ks plastových desek s reflexními proužky třídy 2



VI-BSA 1202 RB



CV-00104RDW



VI-RSNA



VI-CRF 210 SB



kód	barva	délka (mm)	výška (mm)	šířka (mm)	Ø podstavy   sloupu (mm)	tloušťka (mm)	hmotnost (kg)
VI-BAL 110	červeno-bílá	—	1100	—	400   100	—	6
VI-CRF 210 SB	červená	—	—	30	—	—	0,03
VI-BSA 1202 RB	červeno-bílá	1200	—	100	—	20	1,5

## Maxi 15M

se samonavíjecím mechanismem

- zábrana určena do průjezdů vozidel
- 15 m dlouhá a 30 cm široká zábrana pro vizuální zahrazení prostoru
- k dodání ve dvou vzorech vlaječkového značení
- na konstrukci se šroubuje, protikus – nástěnný háček je součástí balení
- rychlé a silné navíjení vodícího 3 mm ocelového lanka
- lze dodat ocelovou skříňku pro bezpečnou úschovu nenatažené zábrany
- využijete na parkovištích v průjezdech, ve skladech a ve výrobě pro zamezení průjezdu automobilů
- Upozornění: Zábrana není vhodná pro průjezdy s pohybem cyklistů a motocyklistů, je určena pouze pro profesionální využití



VI-ENR BOX

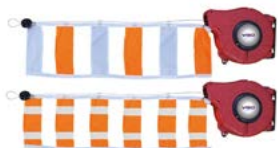

VI-ENR 200 RB



VI-ENR 200 OR



kód	barva	výška (cm)	délka (cm)	šířka (cm)	hmotnost (kg)
VI-ENR200RB	červeno-bílá	—	1500	30	4
VI-ENR200OR	oranžová	—	1500	30	4
VI-ENRBOX	červená	50	48	23	5,5



# MOBILNÍ ZÁBRANY

## ZAHRAZOVACÍ KOVOVÉ SLOUPKY

### Kovové sloupky Premium 70 a Premium Fix 110

- velice stabilní a masivní kovové sloupky z 3mm oceli
- dodávány v provedení s podstavou, nebo s pouzrdem
- sloupek v provedení s pouzrdem má Ø 110 mm
- sloupek v provedení s patkou 300 × 300 mm má Ø 70 mm
- určeny do nejnáročnějších podmínek



kód	barva	výška (mm)	velikost podstavy (mm)	Ø sloupku (mm)	hmotnost (kg)
VI-POM01RB	červeno-bílá	900	300 × 300	70	11,2
VI-POW01RB	červeno-bílá	1200	—	100	8
VI-POW02	černá	200	—	100	2,5

### Kovový sloupek Standard pro ocelové pletivo, řetěz a plastové desky

- stabilní 9kilogramový ocelový sloupek
- provedení v červeno-bíle nebo žluto-černé barvě
- na sloupky lze instalovat jak plastový řetěz či plastové desky, tak ocelové pletivo
- na sloupky lze instalovat vertikální nebo horizontální značení velikosti A4



VI-GRI NJ KIT - 2 sloupky + 1 pletivo  
VI-GRI NJ EXT - 1 sloupek + 1 pletivo

kód	barva	výška (mm)	délka (mm)	Ø sloupku (mm)	Ø podstavy (mm)	hmotnost (kg)
VI-BSA100RB	červeno-bílá	1 000	—	50	330	9
VI-BSA100NJ	žluto-černá	1 000	—	50	330	9
VI-GRIRBKIT	červeno-bílá	1 000	1 500	50	330	24
VI-GRIRBEXT	červeno-bílá	1 000	1 300	50	330	16
VI-GRINJKIT	žluto-černá	1 000	1 500	50	330	24
VI-GRINJEXT	žluto-černá	1 000	1 300	50	330	16



# NŮŽKOVÉ, ROZTAHOVACÍ

## Standard 3000

výška 1,6 m

- mobilní zábrana na kolečkách, roztahovací zábrana s výškou 1,6 m a natažením až 3,2 m
- s pomocí 3 m prodlužovacího dílu lze vytvořit libovolnou délku zábrany
- k dodání v červeno-bílé barvě
- Standard dodáme s kotvením na pevnou konstrukci nebo se zámkem

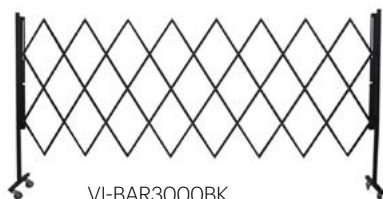

VI-BAR3000BK



VI-BAR3EXTBK



VI-BAR3EXTRB



kód	barva	výška (mm)	min. šířka (mm)	max. šířka (mm)	hmotnost (kg)
VI-BAR3000RB	červeno-bílá	1 600	320	3 200	28
VI-BAR3EXTRB	červeno-bílá	1 600	320	3 200	26

## Standard 4000

výška 0,94 m

- možnost dodání taky se 6 kolečky pro snadnější manipulaci v prostoru
- na sloupek lze instalovat informační rámečkové značení velikosti A4
- pro případné uchycení na zeď si vyžádejte nástěnný úchyt pod označením BAR 4 KIT
- k dodání v červeno-bílé barvě

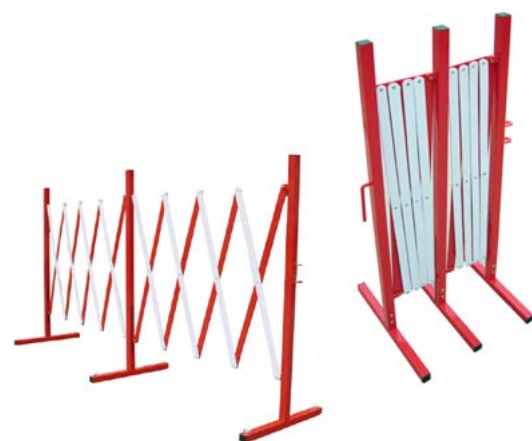

VI-RS A4



VI-RS A4 PN



VI-WH 506 SB



VI-BAR 4 KIT

kód	barva	výška (m)	min. šířka (cm)	max. šířka (mm)	hmotnost (kg)
VI-BAR4000RB	červeno-bílá	0,94	42	4 000	17

kód	barva	rozměr (mm)	hmotnost (kg)
VI-WH506SB	černá	Ø 50	0,9
VI-BAR4KIT	červená	—	3,4
VI-RSA4PN	černá	210 × 297	0,2

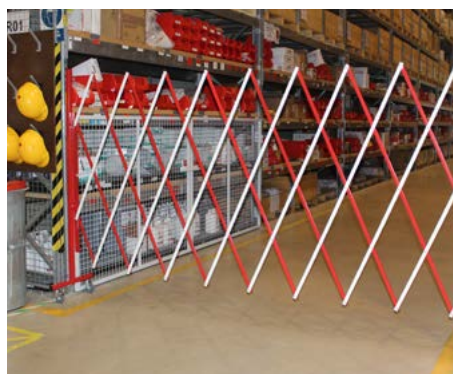

# SKLADOVÉ A PRŮMYSLOVÉ PŘÍČKY

## DRÁTĚNÉ A OCELOVÉ PŘÍČKY

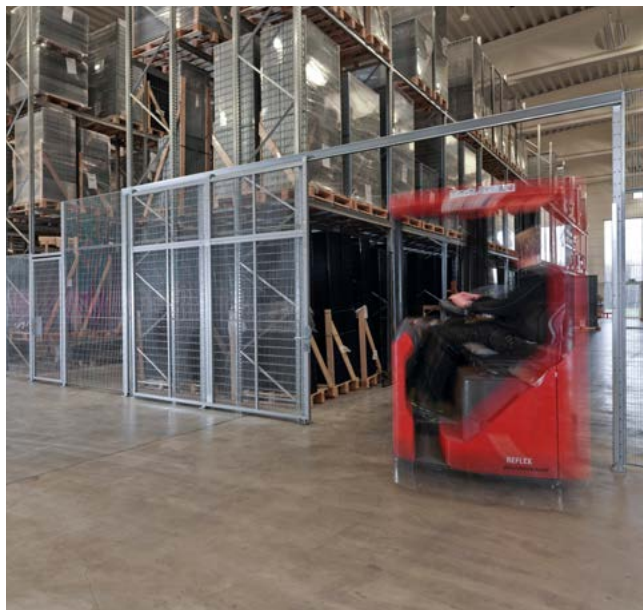

### Drátěné a ocelové příčky Modul Vario

- drátěné a ocelové příčky pro ochranu a zabezpečení strojů, vytvoření skladovacích prostor, svářečských kójí
- rozměrová škála panelů vyhoví i těm nejnáročnějším projektům; výšky od 400 mm do 2 300 mm s nárůstem po 10 cm a šířky od 250 mm do 2 000 mm s nárůstem po 1 cm
- rychlá a snadná instalace
- výplň: pletivo, ocelový plech, polykarbonát
- jednokřídlé dveře šířky od 450 mm do 1 550 mm a výšky od 1 700 do 4 700 mm s nárůstem po 100 mm
- dvoukřídlé dveře šířky od 900 mm do 3 000 mm a výšky od 1 700 mm až do 4 700 mm s nárůstem po 100 mm
- standardní barvy: žlutá, šedá, černá, světle šedá, bílá, pozink



povrchová úprava	rozměr sloupků typ 1 (mm)	rozměr sloupků typ 2 (mm)	výška sloupků (mm)	rozměr panelu (v/š mm) (100   10 mm nárůst)	rozměr oka sítě (mm)	Ø drátu (mm)	možnosti výplně
žlutá RAL 1018					20 × 100	2,5 × 2,5	
šedá RAL 7037	60 × 60		450–2 350		50 × 100	2,5 × 2,5	ocelové pletivo
černá RAL 9005	60 × 220	60 × 100	max. 3 050	400–2 300	50 × 50	2,5 × 2,5	polykarbonát
světle šedá RAL 9006	60 × 320		max. 4 450	250–2 000	50 × 50	3,0 × 4,0	ocelový plech
bílá RAL 9018			max. 10 700		50 × 50	5,0 × 5,0	
pozink							

### Ochrana strojů

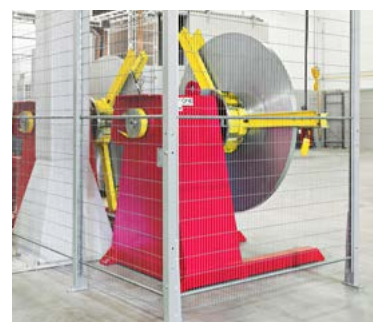
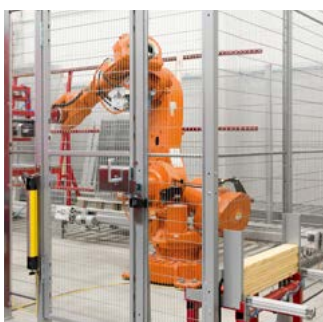

### Svářečské kóje



### Možnosti dveří

- dvojkřídlé otočné dveře
- jednokřídlé otočné dveře

### Možnosti dveří

- s klikou a cylindrickou vložkou
- s koulí a cylindrickou vložkou
- bezpečnostní zámky s elektrickým spínačem zn. Euchner, Pilz nebo Schmerzal

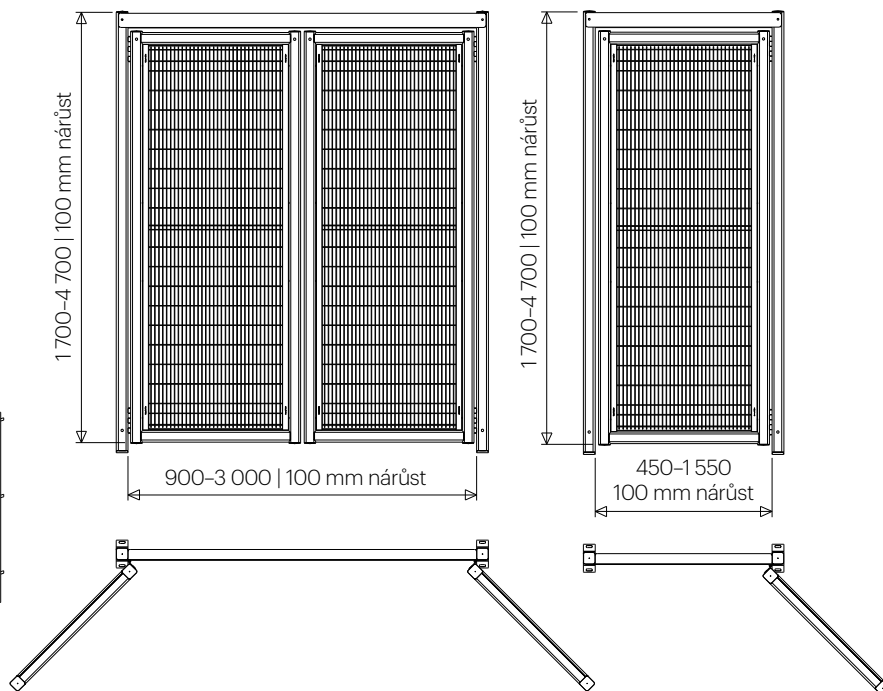
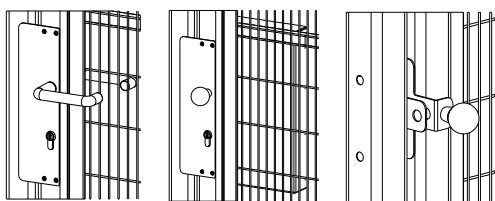

### Pletivo

- velikost ok 20 × 100 mm
- velikost ok 50 × 100 mm
- velikost ok 50 × 50 mm

### Sloupky

- jednoduchý sloupek
- dvojitý sloupek – vhodné pro vyšší oplocení nebo jako vyztužení kolem větších dveří

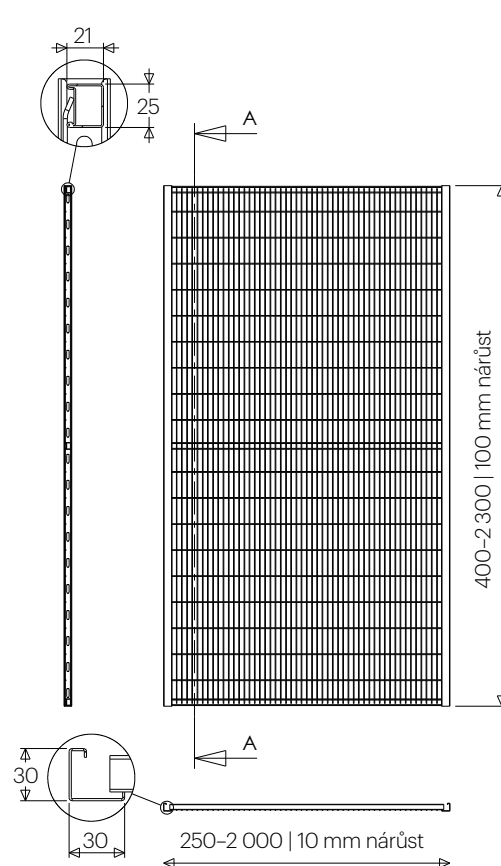
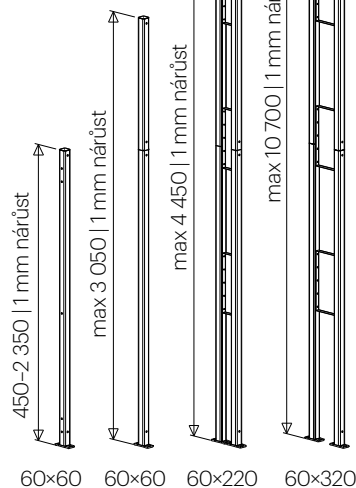
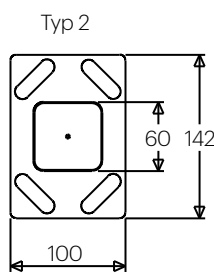
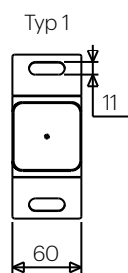
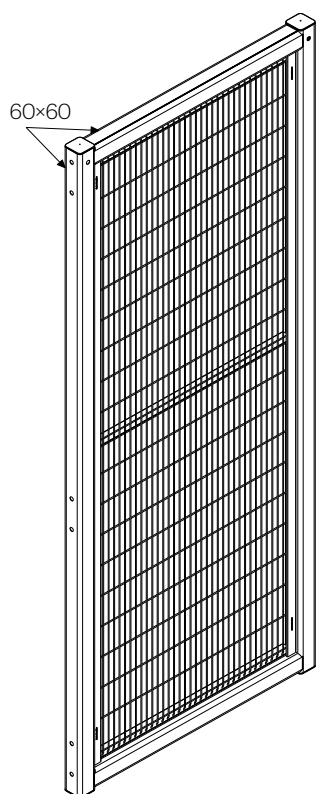

# BEZPEČNOSTNÍ ZÁBRANY

## NÁRAZUODOLNÉ, S PAMĚŤOVÝM EFEKTEM

**MEMAPLEX™**

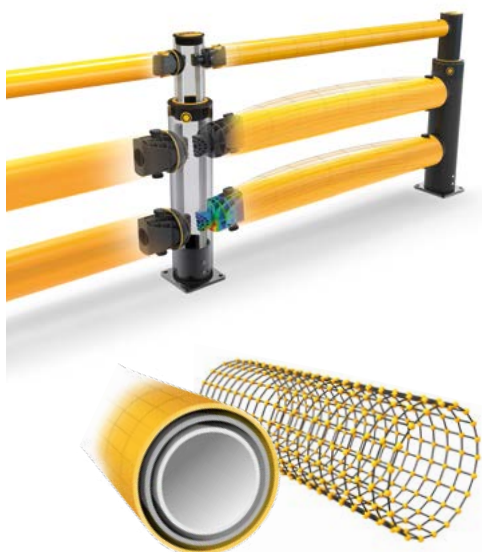

### A-SAFE

komplexní systém pro ochranu zdraví a majetku

- jedinečný polymer Memaplex™ pohlcuje nárazy
- účelově navržená vestavěná paměť pro plný návrat do původního tvaru a opakované použití
- patentovaná technologie propojení redukuje a rozptyluje dynamickou zátěžovou energii pro bezkonkurenční absorpci energie
- 80 % nárazové síly je pohlceno
- žádné poškození podlahy, upevnění je chráněno
- radikální snížení nákladů na údržbu, opravy a výměnu
- není nutné opravovat nátěry, systém je plně probarven
- chráněn proti UV záření a testován podle ISO 4892-3
- barevná stálost 7/8 na modré vlnové stupnici
- nekoroduje a je chemicky inertní k ISO / TR 10358
- odolnost tření (shore) 66 podle ISO 868
- materiál je v souladu s předpisy pro kontakt s potravinami
- hygienické těsnění eliminuje vstupní body
- elektroforézně lakované patky jsou testovány, aby vydržely vystavení 2 000 hodin zrychleného rozprašování solí bez vzniku koroze
- modularita umožňuje výměnu tyčí a sloupků bez potřeby demontáže vedlejších zábran
- odolnost je v souladu s PAS 13: 2017
- certifikováno TÜV

Patentovaný systém pohlcování energie

- třífázový systém, který se postupně aktivuje pro bezkonkurenční pohlcení energie

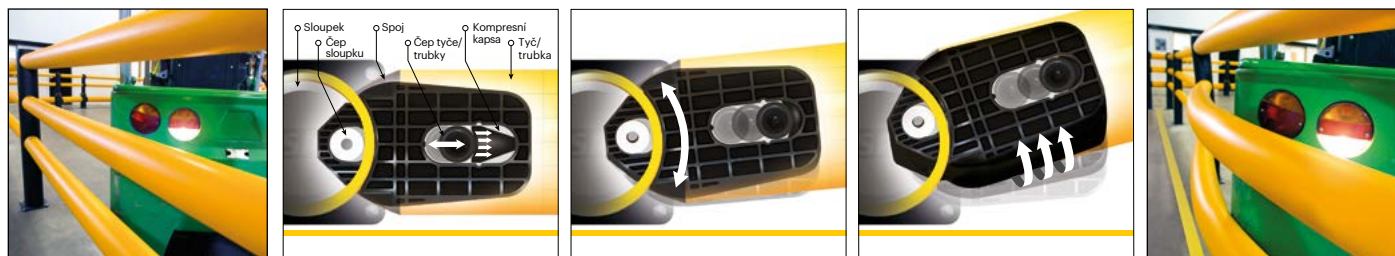

### Single | Double Traffic Barrier iFlex™

oddělení manipulační techniky od výrobního zařízení a stavebních konstrukcí

- odděluje manipulační techniku
- určeno pro náročné provozy
- chrání budovy, stroje a zařízení před škodami způsobenými nárazy
- poskytuje vizuální signalizaci pro řidiče
- vymezuje a chrání trasy manipulační techniky
- usměrňuje pohyb skladovací techniky
- zamezuje vzniku nehod a následných prostojů
- odolnost 30 000–41 000 joulů – zóna nárazu pod úhlem 45°



kód	barva sloupků   trubky	Ø trubky (mm)	Ø sloupků (mm)	výška sloupků (mm)	výška zábrany (mm)
AS-ISTB	černá   žlutá	190	190	512	395
AS-iSTBHL	černá   žlutá	190	190	673	556
AS-IDTB	černá   žlutá	190	190	862	842



## Pedestrian Barrier, Traffic Barrier Plus iFlex™

### ochrana osob

- odděluje chodce a vozidla
- chrání v místech s vysokou pravděpodobností nárazu do chodců
- vymezuje trasy, odděluje manipulační techniku a chrání chodce
- vytváří bezpečné zóny pro chodce
- usměrňuje pohyb manipulační techniky
- úhlové sloupky 90°, 112,5°, 135°, 157,5° a průběžné sloupky
- nárůst délky tyče/trubky o 200 mm
- odolnost 11 600–41 000 joulů – zóna nárazu pod úhlem 45°



kód	barva	Ø tyče (mm)	Ø sloupků (mm)	výška sloupků (mm)	výška zábrany (mm)	výška nárazové trubky (mm)
AS-ePB3R	černá   žlutá	100	130	1 136	1 100	1050   775   500
AS-iSTBHL+	černá   žlutá	190   100	190	1 135	1 100	300   775   1050
AS-iDTB+	černá   žlutá	190   100	190	1 135	1 100	300   650   1050

## Single | Double RackEnd Barrier

### ochrana regálů

- usměrňuje pohyb manipulační techniky
- chrání konce regálů před nárazem manipulační techniky
- zapuštěné šrouby v patce sloupku
- lze dodat s dvojitým otáčivým opláštěním pro zvýšenou ochranu sloupku
- nárůst délky tyče/trubek 100 mm
- odolnost 8 000–30 200 joulů – zóna nárazu pod úhlem 45°



kód	barva	rozměr tyče (mm)	Ø sloupků (mm)	výška sloupků (mm)	výška zábrany (mm)	výška nárazové trubky (mm)
AS-eSREB	černá   žlutá	90 × 90	190	512	345	300
AS-eDREB	černá   žlutá	90 × 90	190	512	405	230   360
AS-iSREB_DO	černá   žlutá	Ø 190	190	512	380	300

## RackGuard

### ochrana regálových stojin

- ideální způsob ochrany sloupků paletových regálů
- pomocí přitlačného kloubu z gumové záložky velmi pevně drží na regálovém sloupku
- dodáván v délkách 400 a 600 mm
- 8 velikostí vyhovuje většině standardních regálů
- pro usnadnění instalace použijte instalační kleště
- odolnost do 1 000 joulů



kód	barva	výška (mm)	šířka (mm)	hloubka (mm)
AS-P-03-01	žlutá	400   600	85-126	40-80

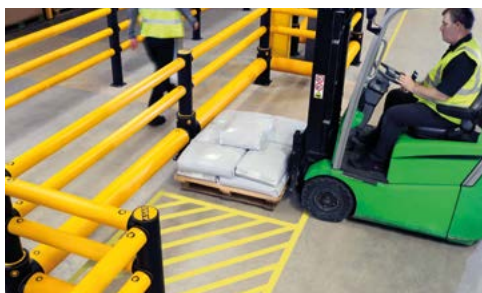

# ZABEZPEČENÍ PROTI PÁDU Z VÝŠKY

## KOLEKTIVNÍ OCHRANA PLOCHÝCH STŘECH



### Volně stojící zábradlí VarioRail

- volně stojící zábradlí pro kolektivní, obvodovou ochranu plochých střech
- v hliníkovém nebo ocelovém provedení
- s kolmým nebo nakloněným zábradlím pod úhlem 22° s průběžnými tyčemi ve sloupku nebo s nastavitelnou výškou tyčí
- stabilita zajištěna betonovou patkou zalitou v plastovém krytu
- vyhovuje normě EN-ISO 1422-3, certifikováno Dekra Industrial
- určeno pro trvalou i dočasnou ochranu

### Hliníkové zábradlí

#### s průběžnými tyčemi zábradlí

- volně stojící hliníková konstrukce s průběžnými tyčemi zábradlí
- vzdálenost mezi tyčemi zábradlí 500 mm
- vzdálenost mezi sloupky max. 1 500 mm
- stojina sloupku profil 82 mm x 20 mm
- vzpřímené průběžné zábradlí - GM-GNC 1889
- nakloněné průběžné zábradlí - GM-GNC 1893

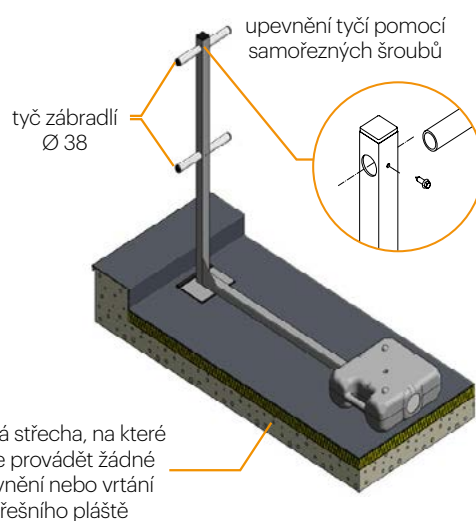
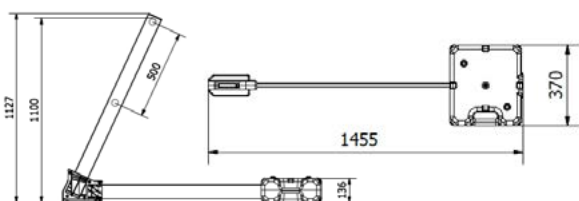

	sloupek	patka	tyče zábradlí	opěrná deska
<b>materiál</b>	hliník	beton/HDPE	hliník	PA (zesílené FV) + ocel
<b>hmotnost</b>	635 g/m	25 kg	375 g/m	900 g

### Hliníkové zábradlí

#### s nastavitelnými tyčemi zábradlí

- volně stojící hliníková konstrukce s průběžnými tyčemi zábradlí
- vzdálenost mezi tyčemi zábradlí 500 mm
- vzdálenost mezi sloupky max. 1 400 mm
- vzpřímené nastavitelné zábradlí - GM-GNC 1040
- nakloněné nastavitelné zábradlí - GM-GNC 1041

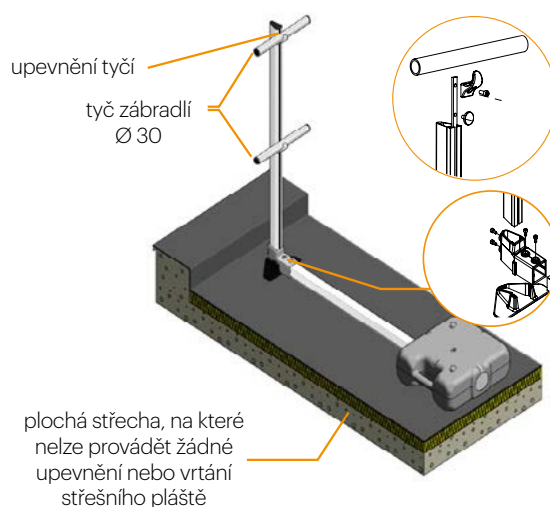
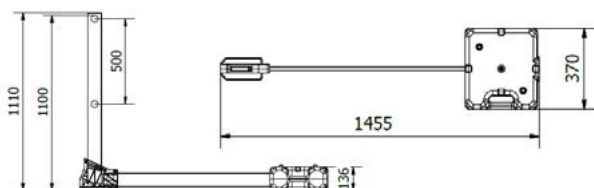

	sloupek	patka	tyče zábradlí	horizontální podpěra
<b>materiál</b>	hliník	beton/HDPE	hliník	hliník
<b>hmotnost</b>	1 200 g/m	25 kg	650 g/m	1 870 g/m

## Přípevnění, upevnění a ukončení zábradlí

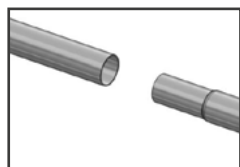
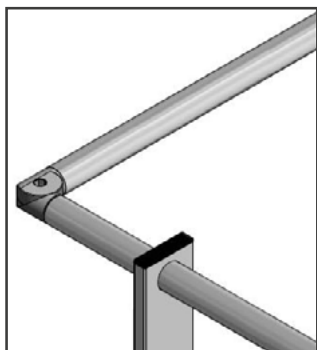

Hliníková spojka



Nástěnná koncovka tyče zábradlí.

Hmotnost: 10 g  
Materiál: PA

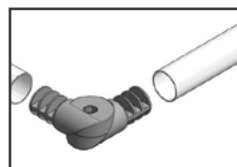

Kloubová úhlová spojka

Hmotnost: 15 g  
Materiál: PA6  
Barvy\*: šedá, černá, béžová



Koncovka tyče zábradlí

Hmotnost: 7 g  
Materiál: PE



## Brána s automatickým zavíráním

kód	výška (mm)	šířka (mm)	hmotnost (kg)	materiál	barva
GM-ESF0772	530	800	2,22	hliník	červená   bílá

## Patka sloupků

- univerzální patka pro hliníkové a ocelové sloupky
- patky (protizávaží) lze na sebe stohovat

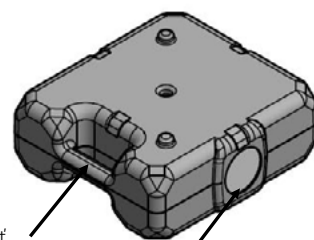
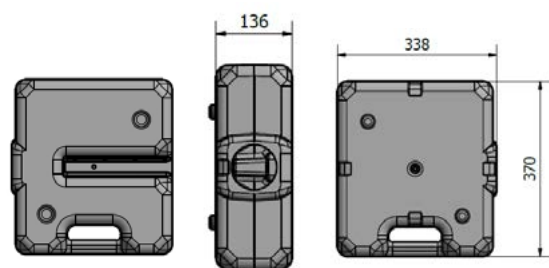

ergonomická rukojeť

plnicí otvor

rozměry (mm)	hmotnost (kg)	materiál	barva
370 × 338 × 136	25	beton v ochranném krytu z HDPE, opatřený UV filtrem	šedá



\*barevné provedení při min. odběru

# ZABEZPEČENÍ PROTI PÁDU Z VÝŠKY

## PALETOVÉ BRANKY VARIO

### Paletové branky Vario®

zabezpečení proti pádu palet a osob z nakládacích ramp

- manuálně obsluhovaná bezpečnostní branka chrání osoby, palety a předměty před pádem z výšky z nakládacích ramp
- široká škála standardních rozměrů vyhoví požadavkům na různé rozměry palet
- lze vyrobit i atypický rozměr branky
- vyrobeny z oceli ve žluté práškově lakované barvě RAL 1 028
- nosný rám 50 × 50 mm, ramena 40 × 30 mm, tyče zábradlí Ø 35 mm



kód	vhodné pro náklad rozměru		vnější rozměry paletové branky		šířky palet (mm)	rádius otáčení (mm)
	výška (mm)	hloubka (mm)	výška (mm)	hloubka (mm)		
HP-720-10	1 600	1 400	2 150	1 900	1 200–2 600	2 250
HP-720-18	1 800	1 400	2 075	1 580		2 025
HP-720-22	2 200	1 450	2 510	1 617		2 203
HP-720-26	2 600	1 500	2 900	1 785		2 470
HP-720-26ED	2 600	2 800	3 036	2 940		3 460

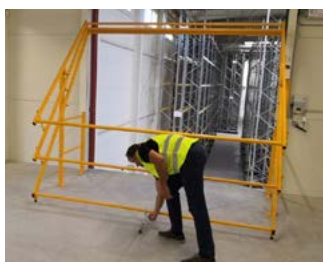

Snadná manipulace



Bezúdržbovost



Vysoká odolnost



Dlouhá životnost



# DOTAZNÍK – PALETOVÉ BRANKY VARIO

## Poptávkový formulář

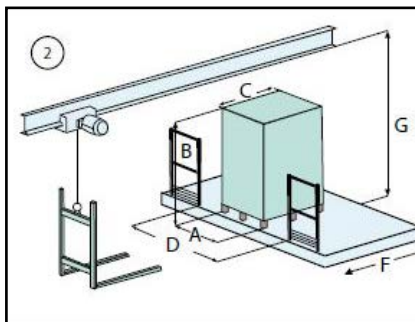
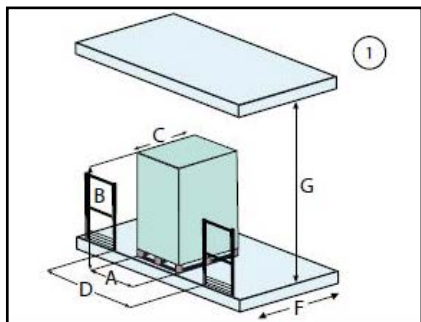

Je nezbytné, aby rozměry pro instalaci byly co nejvíce přesné. Proto nabízíme možnost zaměření přímo na místě instalace. Získání správných informací je nezbytné pro zajištění kvalitního řešení!

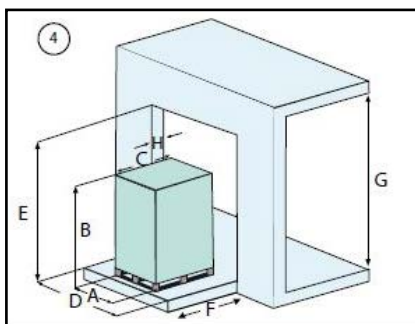
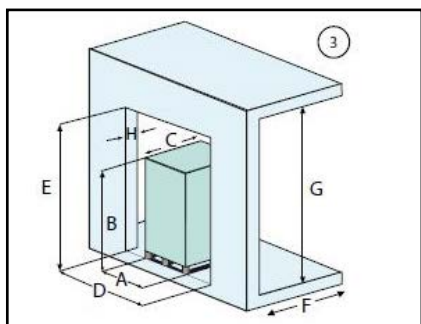

Prosím zaškrtněte vhodný obrázek na základě vašeho prostoru pro skladování.

1.

2.

3.

4.

5.

6.

- A. Maximální šířka palety
- B. Maximální výška palety
- C. Maximální hloubka palety
- D. Dostupné otvírání (šířka)
- E. Výška otvoru
- F. Dostupná hloubka
- G. Dostupná výška za otvorem
- H. Vzdálenost od přední strany k zadní straně dveří

- = ..... mm
- = ..... mm
- = ..... mm
- = ..... mm
- = ..... mm
- = ..... mm
- = ..... mm
- = ..... mm

Typ povrchu

Na kterou stranu má být zboží přepravováno: do zadu / do strany



# SAMOZAVÍRACÍ BRANKY SAFE GATE

## Samozavírací bezpečnostní branky SafeGate ochrana osob před náhodným pádem mezi otvory v zábradlí

- samozavírací, gravitační branka
- pant a tvarovaný blok branky jsou vyrobeny z extrémně pevného polyuretanu
- signální žlutá barva
- třecí podložka a kluzné pouzdro z FTPE umožňující snadné otevírání a zavírání
- v nabídce pozinkované kotvící prvky
- vynikající odolnost vůči vnějším vlivům a stoprocentně funkční i v náročných podmínkách
- bezpečnostní branka odolá nárazům o síle 180 kg
- vhodná i do náročných klimatických podmínek (-56 °C)



kód	barva	výška (mm)	šířka (mm)	hmotnost (kg)
IP-UDG-22-560	žlutá	610	560	8,5
IP-UDG-27-690	žlutá	610	690	9
IP-UDG-32-820	žlutá	610	820	10,5
IP-UDG-37-950	žlutá	610	950	11

### Síla a odolnost vůči povětrnostním vlivům

- odolává nárazu 180 kg jak při běžných teplotách, tak i při teplotách extrémních (-56.7 °C)
- vynikající odolnost vůči vnějším vlivům a stoprocentně funkční i v náročných podmínkách
- kvůli chemickému složení se časem změní barevný odstín, materiál ale nedegraduje

### Obrovský úspěch

- osvědčený design je úspěšně používán více než 30 let
- prodáno více než 500 000 kusů ve více než 56 zemích
- převyšuje normy US-OSHA a EU-ISO
- využíváno mnoha průmyslovými podniky
- doporučeno mnohými stavebními a projekčními firmami

### Konstrukce

- pant a tvarovaný blok branky je vyroben z extrémně pevného polyuretanu
- signální žlutá barva
- třecí podložka a kluzné pouzdro z FTPE umožňující lehké otevírání a zavření

### Design

- branka se automaticky zavře díky vlastní gravitaci
- při otevření se zvedne; po uvolnění se vrátí a uzavře
- na rozdíl od kovové branky design nezávisí na pružinách, ložiscích nebo obsluze
- branka má vodorovný výkyv, nikoli vertikální spád



# BEZPEČNOSTNÍ ZÁBRANY PRO ÚDRŽBU PLOCHÝCH STŘECH ZÁBRANY NA PARKOVIŠTĚ A PŘÍSTUPOVÉ CESTY

## Střešní mobilní zábrana

- určena pro ploché střechy při provádění pravidelné údržby
- odolnost vůči větru 170 km/h testována v aerodynamickém tunelu
- stojiny sloupků z nerezové oceli třídy 304 dle EN 1.4301, ve výrazné oranžové práškově lakované barvě
- kovová konstrukce stojiny nepřichází do kontaktu s konstrukcí střechy
- mřížková konstrukce sloupku zajišťuje cirkulaci větru skrze ni a brání jejímu převrnutí
- stabilní protiskluzná podstava z recyklované pryže aerodynamického tvaru
- stálobarevný polyethylenový řetěz odolný soli, chemikáliím a pracovním teplotám -10 °C až + 75 °C, s možností propojení s pomocí spojovacího článku

Inovativní produkt  
s výjimečnými vlastnostmi



	kód	barva	výška (mm)	rozměr (mm)	hmotnost (kg)
celek	DM-OEBK	oranžová   černá	1 030	500 × 50	13,1
podstava	DM-BABK105	černá	72	500 × 500	12,5
sloup	DM-POE105	oranžová	960	50 × 50	0,6
řetěz	DM-CHOEBK	oranžovo-černá		Ø 6 × 25 000	2
spojka řetězu	DM-BKL105	černá		Ø 6	0,02



## Dopravní kužely Highway z pružného HDPE

- vyhovují normě EN 13422
- kužel z HDPE se širokou stabilní podstavou z recyklované gumy
- dopravní kužel s nejlepším poměrem cena/výkon



kód	barva	výška (mm)	podstava (mm)	počet pruhů	šířka pruhů (mm)	hmotnost (kg)
OX-09100	oranžová	1 000	540 × 540	2	140	7
OX-0901	oranžová	750	465 × 465	2	180	4,8

# ZÁBRANY NA PARKOVIŠTĚ A PŘÍSTUPOVÉ CESTY DOPRAVNÍ KUŽELY

## Kužely z měkčeného PVC reflexní třídy 2 s patkou / bez patky

- vyhovují normě EN 13422
- velice elastické a extrémně odolné nárazům
- celoplošně lepená reflexní fólie zaručuje širokouhrou reflektivitu
- možno dodat v zelené, modré a žluté barvě\*
- možnost napojení montážního oka pro natažení vytyčovací pásky



kód	barva	výška (mm)	podstava (mm)	počet pruhů	šířka pruhů (mm)	hmotnost (kg)
SC-RS102002REVO08R2	oranžová	300	220 × 220	1	100	0,8
SC-RS50020CR2B1010	oranžová	500	285 × 285	2	100	2,2
SC-RS75040SR2B1515	oranžová	750	380 × 380	2	150	4,2
SC-RS100075R2B2020	oranžová	1 000	550 × 550	2	200	7,5
VI-CSC301	oranžová	300	230 × 230	1	80	0,3
VI-CSC501	oranžová	500	290 × 290	2	90	0,65

Tensacone 3,6M  
se samonavíjecím pásmem



TE-TC11430RW

ConeBar 1,3-2,2M



SC-CONE BAR R/W

Reflexní lano 18M



OX-09940

RotaCap



NP-333016\_50

kód	barva	výška pásma (mm)	délka pásma (mm)	výška (mm)
TE-TC11430RW	červeno-bílá	50	3 650	235

## Dorazy pneu pro osobní automobily, dodávky a kamiony

- odolné dorazy z recyklované gumy
- 4 velikosti pro různé typy vozidel
- k povrchu vozovky se šroubují
- na parkovacím dorazu RT-254 a RT-254B je místo pro umístění cedulky nebo odrazky (nejsou součástí balení)



RT-254 RT-254B RD-T10596 BS-024-004 AS-024-004



kód	barva	výška (mm)	délka (mm)	šířka (mm)	hmotnost (kg)	kotvící body (ks)
RT-254	černá	60	780	80	2,5	2
RT-254B	žlutá	60	780	80	2,5	2
RD-T10596	žluto-černá	80	1 000	140	7	3
RD-T11388	žluto-černá	115	1 000	220	15	5
AS-024-004	žluto-černá	150	1 000	300	25	5

\*barevné provedení při min. odběru



# ZÁBRANY NA PARKOVIŠTĚ A PŘÍSTUPOVÉ CESTY

## PLASTOVÁ SVODIDLA

### Economic | Standard

#### mobilní plastová svodidla

- využití při opravách pozemních komunikací, pro dočasné oddělení jízdnic pruhů či přesměrování vozidel na parkovištích, směřování vozidel ze stavby, při usměrňování vozidel při vjezdu a výjezdu apod.
- vyrobena z odolného polyetylenu
- možnost naplnění vodou nebo pískem
- na svodidla typu Standard lze nainstalovat kovové plotové díly nebo reflexní desky
- instalací plotových dílů se změní plastová svodidla na zábranu pro pěší
- všechna plastová svodidla mají žlábkový systém pro možnost manipulace vysokozdvizným vozíkem



kód	barva	výška (mm)	šířka (mm)	délka (mm)	hmotnost (kg)
TP-NJ60/1IRD	červená   bílá	600	400	1 000	6,5-40
OP-RBEVOR	červená	555	400	1 000	7-35
OP-RBEVOW	bílá	555	400	1 000	7-35
OP-15RBEVOR	červená	555	400	1 500	9-50
OP-15RBEVOW	bílá	555	400	1 500	9-50
OP-RBEVO80R	červená	800	400	1 200	9,5-50
OP-RBEVO80W	bílá	800	400	1 200	9,5-50

### Plotový dílec Minimesh | Plastová reflexní deska

- určený pro silniční svodidla Standard 1 m a 1,5 m
- kovový plotový dílec Minimesh pro silniční svodidlo Standard 1,5 m

kód	barva	výška (mm)	šířka (mm)	délka (mm)	hmotnost (kg)
OP-PDMMO8M	bílá	1 325	40	1 150	5
OP-PDMM1M	bílá	1 080	40	960	4,1
OP-PDMM15M	bílá	1 080	40	1 450	6,2
OP-PRDMM	bílá	1 080	40	380	2
OP-PDMMR08M	bílá	1 150	40	1 220	1,5
OP-PDMMR1M	bílá	1 150	40	1 070	2,4
OP-PDMMR15M	bílá	1 150	40	1 540	2,8

### Standard Heavy

- silniční plastová svodidla řady Standard Heavy jsou větší a těžší než svodidla Standard
- jsou vyrobena ze 100% polyetylenu
- je možné je využít při stavebních pracích na vozovce nebo v její blízkosti, k vymezení parkovacích ploch, směřování vozidel ze stavby, v podzemních garážích obchodních center při usměrňování vozidel při vjezdu a výjezdu apod.



kód	barva	výška (mm)	šířka (mm)	délka (mm)	hmotnost (kg)
OP-1RBEUROR W	červená   bílá	650	550	1 000	10-50
OP-2RBEUROR W	červená   bílá	650	550	2 000	19-110



# OCHRANA ROHŮ PROFILY, CHRÁNIČE A NÁRAZNÍKY

## Economic

z recyklované gummy

- ochrana zděných a betonových konstrukcí před oděrkami a poškození nárazy skladovací techniky
- určen pro náročné průmyslové prostředí
- čtyři reflexní proužky pro zvýšení viditelnosti
- kotvení na zděné konstrukce šroubováním

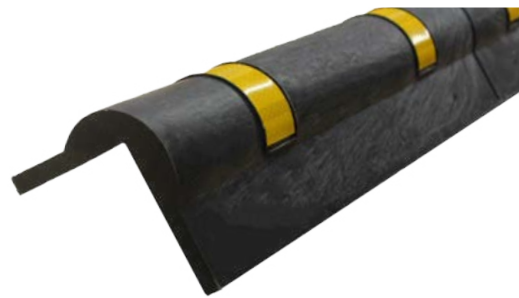

kód	barva	délka (mm)	šířka (mm)	tloušťka (mm)	hmotnost (kg)
OL-ANGH100C2F	černá	1 000	105   105	20   14	4,5

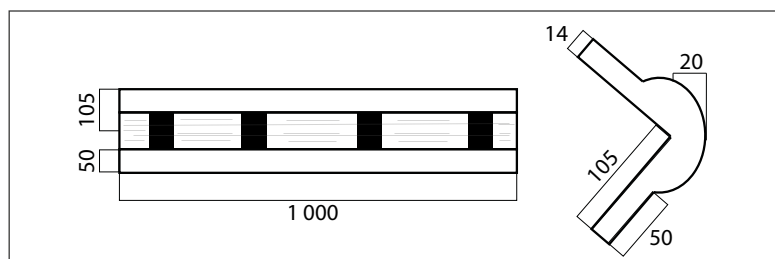

## CornerGuard FlexiShield™

odolnost a tlumení nárazů

- speciálně vyvinut pro ochranu rohů, stěn a betonových sloupů před oděrkami a škrábanci
- šikmé a podélné vroubkování zvyšuje plochu povrchu materiálu pro prohnutí při nárazu, absorbování energie a navrácení do původního tvaru
- profil zabírá minimum prostoru, chrání před nárazy manipulační te o síle do 200 joulů
- snadné stohování umožňuje propojení jednotlivých kusů pro dokonalou ochranu do jakékoliv požadované výšky
- standardní provedení v černé a signální žluté barvě A-Safe



kód (mm)	barva	délka (mm)	šířka (mm)	tloušťka (mm)	rozsah teplot	chemická odolnost	odolnost (zvětrání/stárnutí)	světlostálost	povrchový měrný odpor
AS-R-01-01-0003	černá	1 000	100	52	od -20 °C do 50 °C	vyjímající - ISO/TR 10358	5/5	7/8	izolátor (1 × 1 011 Ω/SQ)
AS-R-01-01-0002	žlutá								

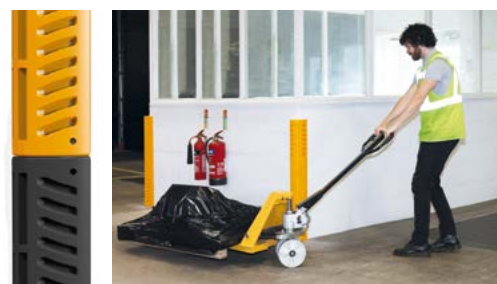
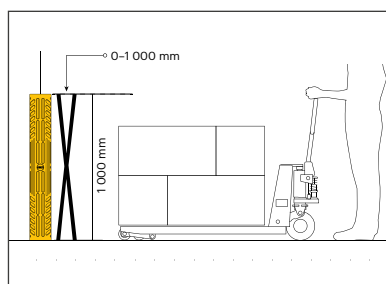
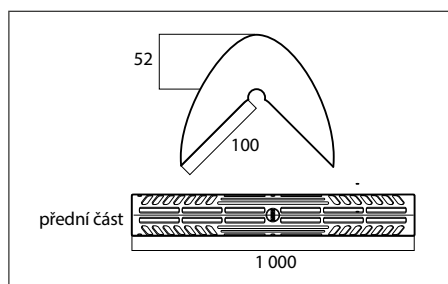



## CornerProtec Premium

vysoká odolnost proti nárazům

- určen do náročného průmyslového prostředí pro ochranu rohů, stěn a sloupů
- specificky určen pro ochranu před nárazy ostrých vidlic manipulační techniky a při skladování u stěn a sloupů
- zabrání vzniku oděrů a škrábanců, snižuje náklady na opravy zděných a betonových sloupů
- vyroben z vysoce odolného plastu s vysokou hustotou, tvrdostí a houževnatostí
- řezání na míru, instalace šroubováním

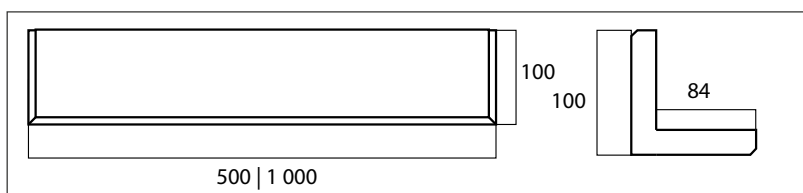

kód	barva	délka (mm)	vnitř. šířka (mm)	vněj. šířka (mm)	hmotnost (g)	hustota materiálu (g/cm <sup>3</sup> )	rázová houževnatost (kJ/m <sup>2</sup> )	tvrdost materiálu (shore - D)	tahová síla (MPa)	odolnost proti opotřebení (mg/kg)
3C-CPP500-100	žlutá	500	100	84	1 855	1,145	5,60	84	80	0,44
3C-CPP1000-100	žlutá	1 000	100	84	3 710					



## TrolleyProtec PVC

pro skladovací a přepravní vozíky

- specificky určen pro ochranu rohů ručně vedených manipulačních vozíků a kovových klecí
- instalace šroubováním s pomocí předvrtaného otvoru s kovovou vložkou
- výrazně snížíte náklady na opravy nátěrů, omítek, sádkartonových příček ve skladech a výrobě



### TrolleyProtec TPR

- univerzální 90 stupňový rohový chránič
- rohový chránič ve tvaru L má vnější/vnitřní délku 107/77 mm a šířku 21 mm
- inovativní design tohoto výrobku z něj činí bestseller
- vyrobeno z pružného TPR se zabudovanými kovovými vložkami pro snadnější instalaci

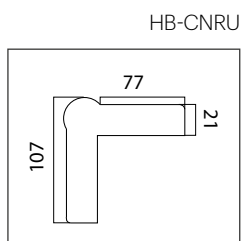

### TrolleyProtec PVC

- rohový chránič ve tvaru L má vnější/vnitřní délku 100/79 mm a šířku 21 mm
- vyrobeno z PVC se zabudovanými kovovými vložkami pro snadnější instalaci
- chránič nabízí cenově výhodnou ochranu s rozsáhlými možnostmi použití

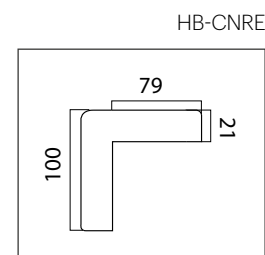

kód	barva	délka   vnitřní délka (mm)	šířka (mm)	tloušťka (mm)	velikost otvoru (mm)	hmotnost (g)
HB-CNRE	šedá	100   79	21	25	5	118
HB-CNUR	šedá	107   77	21	27	4,5	153

# OCHRANA ROHŮ

## PROFILY, CHRÁNIČE A NÁRAZNÍKY

### Rubber 100

pryžový

- odolný černý rohový nárazník z gumy NBR o délce 2,8 m
- úzký tvar se zaoblenou hranou, nevyčnívá do prostoru
- využití v místech s potřebou ochrany rohů a tlumení při nárazu
- určen jak do průmyslu, tak do civilních staveb
- instalace lepením
- krácení na míru

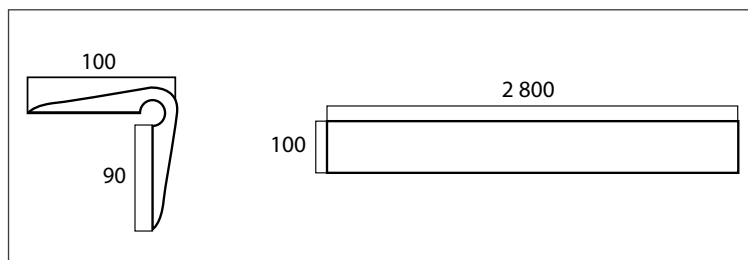
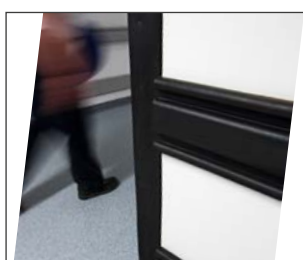

kód	barva	délka (mm)	šířka (mm)	tloušťka (mm)	hmotnost (kg)
GS-CGR1193M	černá	3 000	10   10	10	6

### SlimPVC 65

na zateplené fasády

- ochranný rohový profil z PVC
- instalace lepením předurčuje využití pro zateplené fasády
- standardně v šedé barvě, se dvěma nebo čtyřmi reflexními proužky
- využijete pro ochranu zděných a betonových konstrukcí průmyslových i občanských staveb
- levný a zároveň estetický způsob ochrany rohů
- lze dodat v délce do 3,6 m

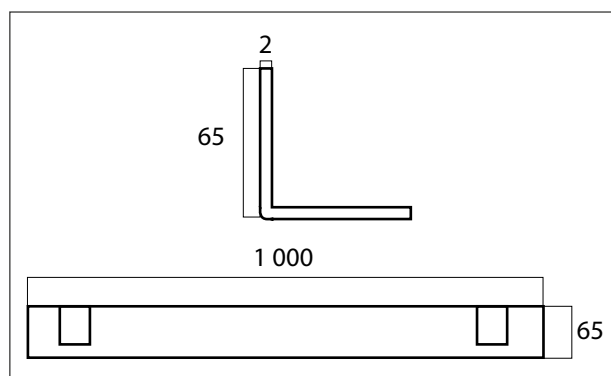

\*jiný rozměr při minimálním odběru  
\*\*jiné barevné provedení při min. odběru

kód	barva**	délka (mm)*	šířka (mm)	tloušťka (mm)	hmotnost (g)	počet reflexních proužků
ORP-PVC100065G	šedá	1 000	65	2	398	-
ORP-PVC100065G2R	šedá	1 000	65	2	398	2
ORP-PVC100065G4R	šedá	1 000	65	2	398	4

## Rubber 800

### pryžový reflexní

- ochranné rohové profily jsou ideální pro ochranu stavebních konstrukcí a minimalizaci rizika nárazů manipulační techniky ve skladech a výrobě
- profily se na chráněnou konstrukci šroubují nebo lepí



VI-SQ818

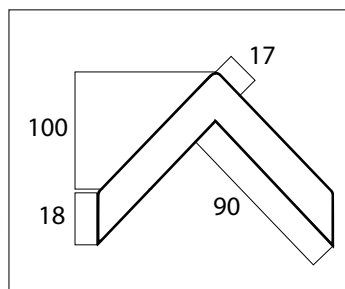

VI-RQ800

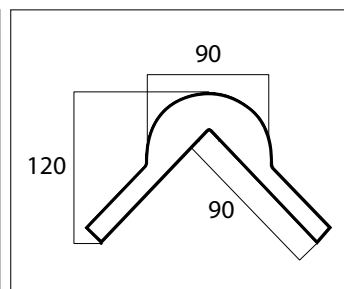

kód	barva	délka (mm)	šířka (mm)	tloušťka (mm)	hmotnost (kg)
VI-SQ818	černo-žlutá	800	90	23	3,9
VI-RQ800	černo-žlutá	800	90	17	2,3

## RubberAlu

### pryžový s hliníkovým profilem

- určen pro ochranu zděných a betonových rohů stěn a sloupů před oděrkami způsobenými nárazy manipulační techniky ve skladech a v průmyslové výrobě
- rohový profil se skládá ze 3 žlutých a 3 černých segmentů, které se nacvakávají na našroubovaný hliníkový profil
- způsob uchycení segmentu umožňuje jeho snadnou výměnu v případě poškození
- vnitřní komůrková struktura umožňuje lepší tlumení než u podobných gumových rohových chráničů



VI-RQP114NJ

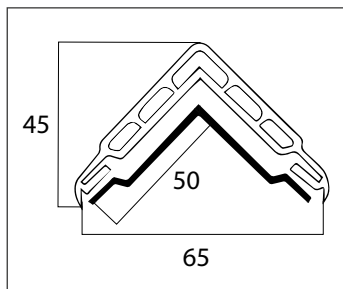

VI-RQR114NJ

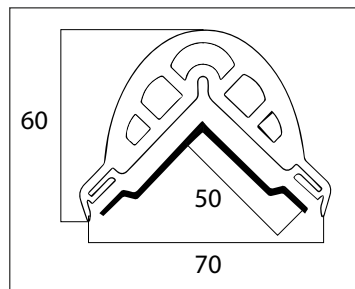

kód	barva	délka (mm)	šířka (mm)	tloušťka (mm)	hmotnost (kg)
VI-RQP114NJ	černo-žlutá	1140	50	9	1,7
VI-RQR114NJ	černo-žlutá	1140	50	25	2,5

# OCHRANA STĚN

## PROFILY, CHRÁNIČE A NÁRAZNÍKY

### Economic

z recyklované gumy

- ochranný profil určený pro náročné průmyslové prostředí
- ochrana zděných a betonových konstrukcí před oděrkami, nárazy a poškozením manipulační technikou
- čtyři reflexní proužky pro zlepšení viditelnosti
- kotvení na zděné konstrukce šroubováním
- vyroben z recyklované gumy

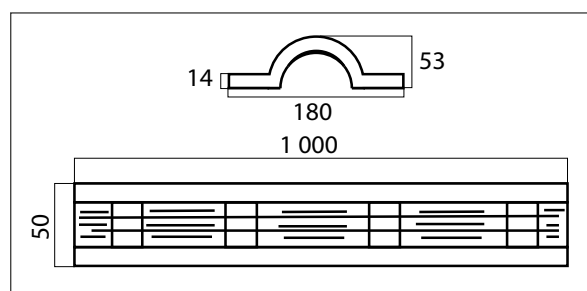

kód	barva	délka (mm)	šířka (mm)	tloušťka (mm)	tloušťka materiálu (mm)	hmotnost (kg)
OL-PRCH100C2F	černá	1 000	180	53	14	4,5

### WallProtec Basic

z recyklovaného HDPE

- určen pro ochranu stěn před nárazy lehké skladovací techniky, plastových přepravků a dřevěných palet
- vhodný pro mrazáky do -20 °C
- vyroben z hladkého recyklovaného HDPE
- plastové krytky šroubů a hliníkové koncovky vytvářejí bezesparé hygienické spoje
- produkt je dodáván pouze v černé barvě
- krácení na míru

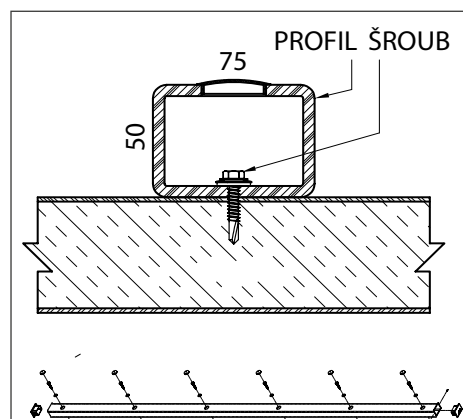
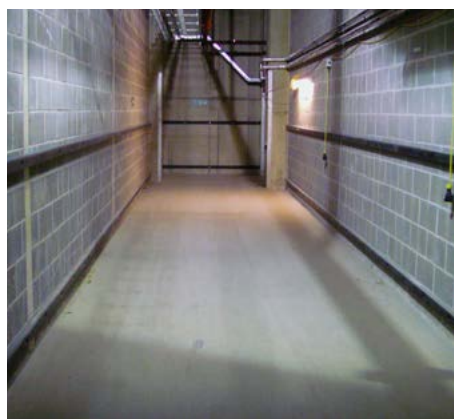
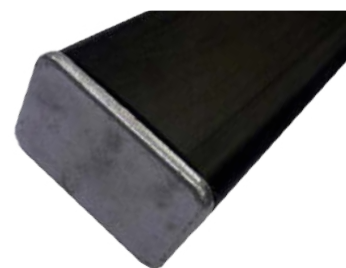

kód	barva	šířka (mm)	výška (mm)	vnitřní Ø (mm)	vnější Ø (mm)	hmotnost (kg)
MC-WHPE3000	černá	75	50	20	34	1,7

## Rubber C

### z vulkanizované pryže

- vhodný pro interiér
- slouží k ochraně stěn, sloupů a vzpěr v zónách s častým průjezdem vozidel např. parkoviště, garáže a skladovací prostory
- vysoká viditelnost
- snadná instalace pomocí šroubů



kód	barva	délka (mm)	šířka (mm)	tloušťka (mm)	hmotnost (kg)
AR-DH-WP-4	žluto-černá	1 000	150	50	5

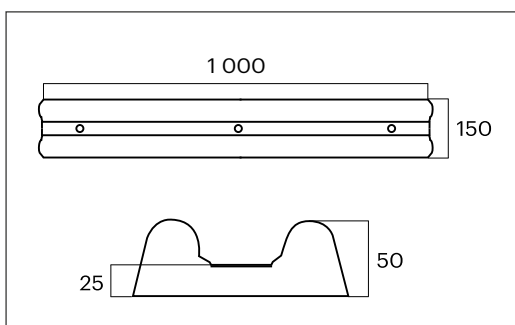

## WallProtec Parking

### z vulkanizované pryže

- vhodný pro interiér např. parkoviště, garáže a skladovací prostory
- slouží k ochraně stěn, sloupů a vzpěr v zónách s častým průjezdem vozidel
- vysoká viditelnost díky reflexním šipkám
- snadná instalace pomocí šroubů



kód	barva	délka (mm)	šířka (mm)	výška (mm)	tloušťka (mm)	hmotnost (kg)
AR-DH-WP-5	žluto-černá	800	210	35	11	2,4

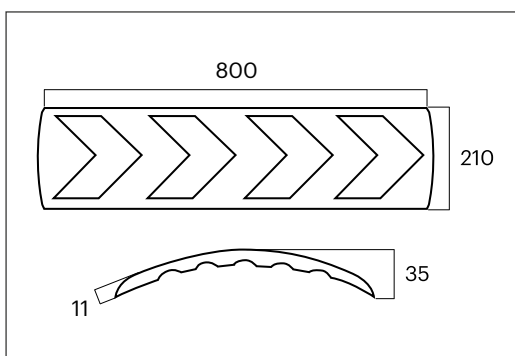

# OCHRANA STĚN OKOPOVÉ DESKY

## WallProtec Standard – Šedá se zaoblenými hranami

- určena pro ochranu stěn ve skladech před nárazy lehké skladovací techniky, manipulačních vozíků a kovových palet
- vyrobena z odolného plastu v šedé barvě
- zaoblená hrana pro zvýšení odolnosti a bezpečnosti
- předvrtané otvory
- krácení na míru

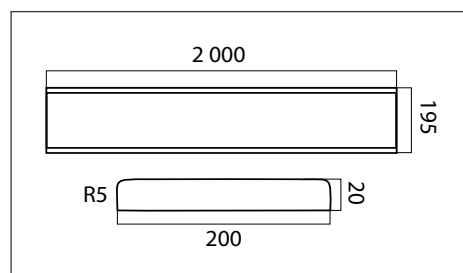

kód	barva	délka (mm)	šířka (mm)	tloušťka (mm)	hmotnost (kg)	radius r (°)
RCH-009089	šedá	2 000	195	20	7,5	5

## WallProtec Hygienic – Bílá se zkosenou hranou a krytkami šroubů

- určena pro ochranu stěn před nárazy lehké manipulační techniky, vozíků a kovových palet
- využijete při ochraně stěn a obkladů v potravinářských provozech a kuchyních
- vyrobena z odolného plastu s atestem pro přímý styk s potravinami
- hrana desky sražena pod úhlem 45° pro lepší odtok vody při čištění
- provedení se zapuštěnými šrouby s krytkami i bez
- řezání na míru

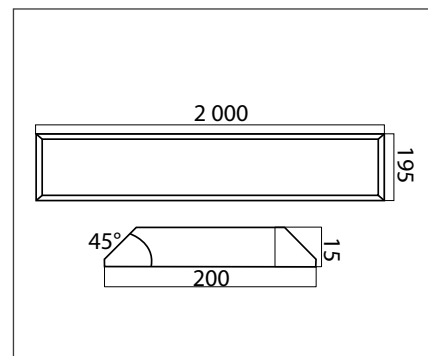
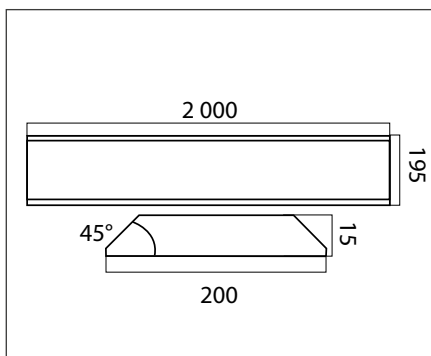

kód	barva	délka (mm)	šířka (mm)	tloušťka (mm)	hmotnost (kg)	úhel zkosení (°)	zkosení po délce	zkosení po šířce
3C-WPHK-2000-195-15	bílá	2 000	195	15	5,5	45	2×	1×
3C-WPHP-2000-195-15	bílá	2 000	195	15	5,5	45	2×	-
3C-WPHSP-2000-195-15	bílá	2 000	195	15	5,5	45	1×	-
3C-WPHSK-2000-195-15	bílá	2 000	195	15	5,5	45	1×	1×
3C-WPHSA-2000-195-15	bílá	2 000	195	15	5,5	45	2×	2×



## WallProtec Premium – Žlutá

vysoce odolná proti oděrům

- určena do náročného průmyslového prostředí pro ochranu stěn a sloupů
- specificky určena proti nárazům vidlic manipulační techniky při skladování u stěn a sloupů
- zabrání vzniku oděrů a škrábanců, snižuje náklady na opravy zděných a betonových sloupů
- vyrobena z vysoce odolného plastu s vysokou hustotou, tvrdostí a houževnatostí
- instalace šroubováním
- řezání na míru



kód	barva	délka (mm)	šířka (mm)	tloušťka (mm)	hmotnost (kg)	zkosení po délce	zkosení po šířce
3C-WPPK-2000-195-16	žlutá	2 000	195	16	8,5	2×	1×
3C-WPPP-2000-195-16	žlutá	2 000	195	16	8,5	2×	–
3C-WPPSP-2000-195-16	žlutá	2 000	195	16	8,5	1×	–
3C-WPPSK-2000-195-16	žlutá	2 000	195	16	8,5	1×	1×
3C-WPPSA-2000-195-16	žlutá	2 000	195	16	8,5	2×	2×

hustota materiálu (g/cm <sup>3</sup> )	rázová houževnatost (kJ/m <sup>2</sup> )	tvrdost materiálu (shore – D)	tahová síla (MPa)	odolnost proti opotřebení (mg/kg)
1,140	5,8	83	95	0,15

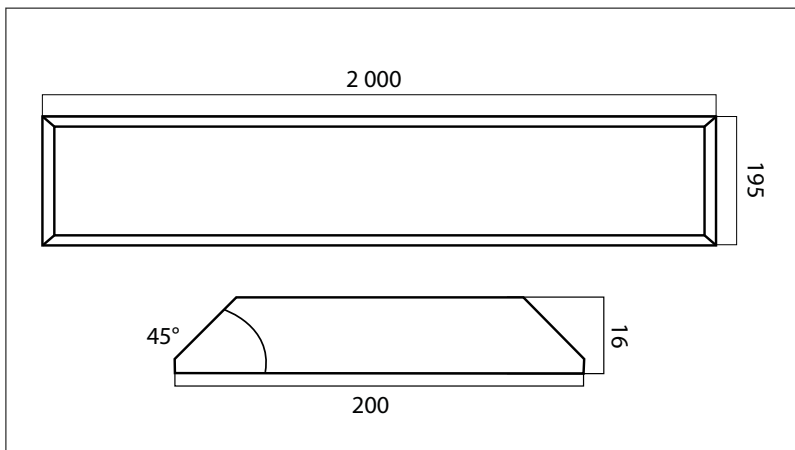

# OCHRANA STĚN

## PROFILY, NÁRAZNÍKY A CHRÁNIČE

### Rubber D | Rubber Duo & Mini

z gumy EPDM

- určen k ochraně stěn s požadavkem tlumení
- vyroben z hladké gumy EPDM o délce 3,5 m
- instalace šroubováním
- typ Duo je dvojkomponentní, vnitřní krycí část pro zakrytí šroubů, dodáván včetně vnějších rohů a koncovek
- typ D je dodáván včetně krytek na šrouby a koncovek, instalace šroubováním na ocelovou nebo PVC lištu
- standardní provedení v černé barvě
- vnitřní část typ Duo lze dodat v bílé, žluté, modré a červené barvě\*
- krácení na míru

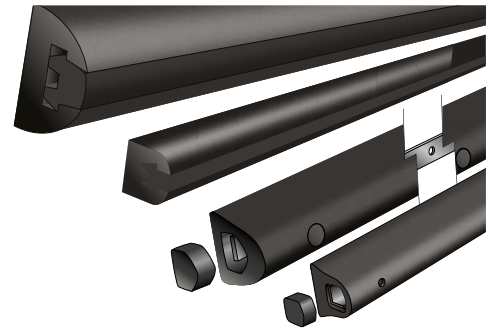

HT-MDF

HT-DF

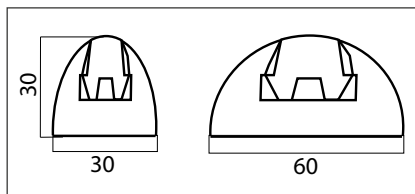

HT-MDEEF

HT-DEEF

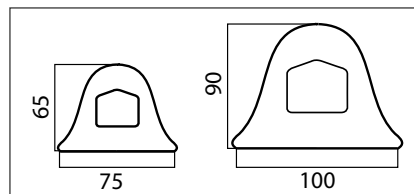

kód	barva*	délka (mm)	šířka (mm)	výška (mm)	hmotnost (kg)
HT-MDF	černá	3 500	30	30	4
HT-DF	černá	3 500	30	60	5,75
HT-DEEF	černá	3 500	90	100	27
HT-MDEEF	černá	3 500	65	75	10,5

\*barevné provedení při min. odběru

### Rubber E 150 | E 200

pryžový

- odolný černý nástěnný nárazník o délce 2,8 m
- má úzký tvar se zaoblenou hranou, nevyčnívá do prostoru
- využijete jej v místech s potřebou ochrany stěn a tlumení při nárazu
- určen jak pro průmyslové provozy, tak pro občanské stavby
- instalace šroubováním
- krácení na míru

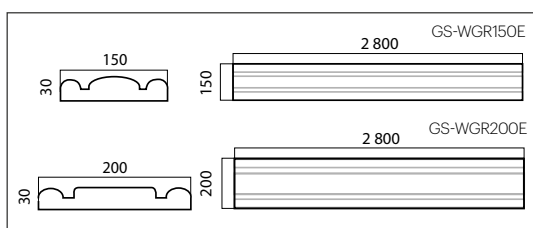

kód	barva	délka (mm)	šířka (mm)	tloušťka (mm)	hmotnost (kg)
GS-WGR150E	černá	2 800	150	30	15
GS-WGR200E	černá	2 800	200	30	21

## ForkGuard

### zábrana palet a vidlic manipulační techniky

- vyrobena z patentovaného materiálu Memaplex A-SAFE s paměťovým efektem garantujícího prohnutí při nárazu
- eFlex vytváří doraz palet při skladování, chrání před nárazem palet a kovových klecí, kotvení do podlahy shora
- odděluje skladovací techniku, chrání stěny budov, důležitá zařízení a vybavení na úrovni podlahy do 185 mm
- vymezuje trasy manipulační techniky
- zamezuje přečnívání předmětů, materiálu a zboží do pracovního a manipulačního prostoru
- doporučujeme kombinovat s vyššími typy zábran pro vyplnění nechráněných částí.



kód	výška (mm)	šířka (mm)	délka (mm)   po 200 mm	zóna nárazu (mm)	velikost nárazu při 45°
AS-eFG	185	130	365-2 765	0-185	3 000 J

3 000 jouů

Vozidlo o hmotnosti 1,9 tuny a rychlosti 6,4 km/h

eFlex™

Maximální energie  
nárazu při 45°

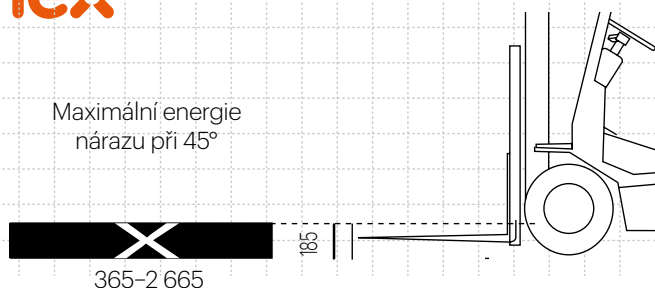

# OCHRANA RAMP, STĚN A PARKOVACÍCH PLOCH

## NAVÁDĚČE KOL, NÁRAZNÍKY A DORAZY

### DockBuffer

nárazům odolný doraz na rampy

- masivní, kompaktní konstrukce
- vyroben z vysoce houževnatého polyuretanu, odolný oděrům a tření
- nekoroduje, určen i do náročných povětrnostních podmínek
- instalace šroubováním nebo s pomocí navařovacích plátů tzv. Welding Plate



kód	barva	výška (mm)	šířka (mm)	tloušťka (mm)	hmotnost (kg)	ks
AS-A-01-22-0002	žluto-černá	520	295	110	14	2

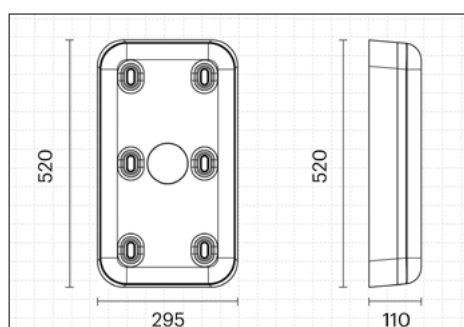

### TrailerPlate

plát pod návěs

- vyrobeno z patentovaného materiálu Memaplex™
- poskytuje ochranu povrchů parkovacích ploch před těžkou dopravní technikou
- zabezpečuje rovnou a pevnou plochu pro stabilizační podpěry návěsů kamionů
- odolné vůči korozi

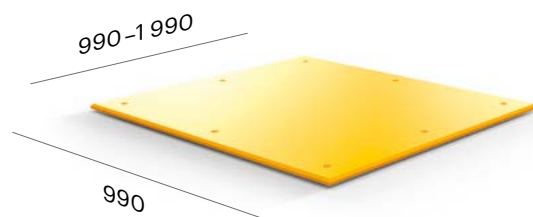

kód	barva	výška (mm)	šířka (mm)	tloušťka (mm)	předvrtaný otvor (ks)
AS-Z-024-0000-001	žlutá	990	990	15	8
AS-Z-024-0000-002	žlutá	1990	990	15	13

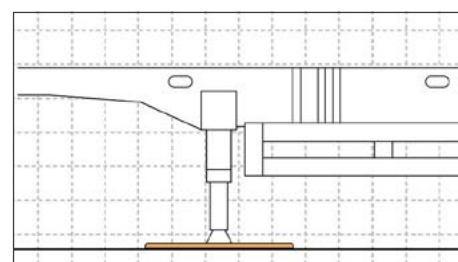

## TruckStop | BusStop

### doraz pneu z recyklované gummy

- určen k zastavení pneumatik nákladních automobilů, kamionů, autobusů a lehkých nákladních vozidel na požadovaném místě parkoviště a odstavných ploch skladů, výrobních a logistických hal
- masivní konstrukce z černé recyklované gummy garantuje vysokou odolnost proti nárazům a oděrům pneumatik
- součástí je horní pruh ve výrazné žluté signální barvě pro zvýšení viditelnosti
- instalace 5 kotvami do betonu nebo asfaltu
- balení včetně kotevního materiálu
- v nabídce také doraz pneu pro osobní vozidla



RD-T11388

AS-024-004

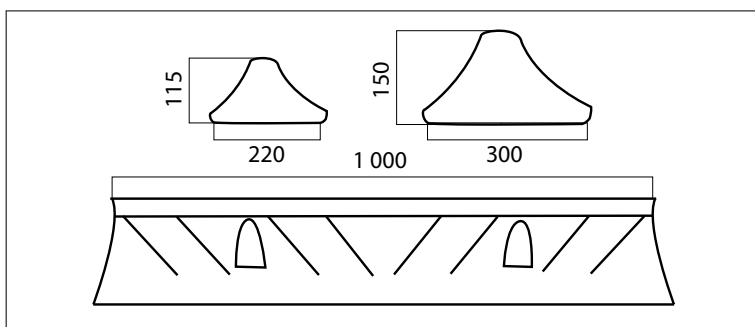

kód	barva	délka (mm)	šířka (mm)	tloušťka (mm)	hmotnost (kg)
AS-024-0004	žluto-černá	1 000	150	300	25
RD-T11388	žluto-černá	1 000	115	220	15

## Heavy Duty Rubber

### nárazník z vulkanizované pryže

- odolný nárazník určený pro ochranu ramp a manipulačních prostor
- vyrobeno z vulkanizované pryže
- upevnění pomocí šroubů (nejsou součástí balení)

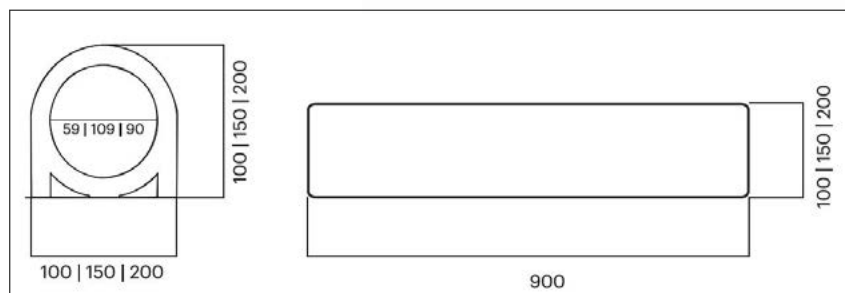
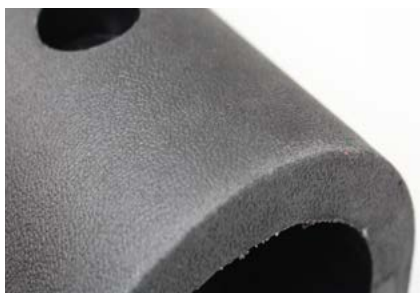

kód	barva	délka (mm)	šířka (mm)	výška (mm)	hmotnost (kg)
AR-DB-100	černá	900	100	100	8
AR-DB-150	černá	900	150	150	12
AR-DB-200	černá	900	200	200	32

# OCHRANA RAMP, VJEZDŮ A VRAT

## SLOUPY, SIGNALIZAČNÍ TYČE A KRYTY SLOUPKŮ

### Bollards & HeavyDuty Bollards

nárazuodolné sloupy s paměťovým efektem

- vyroben z patentovaného materiálu Memaplex™ A-SAFE, odolného nárazům
- určen pro ochranu vrat a průjezdů, je prevencí vysokých nákladů na opravu vrat
- zabraňuje poškození manipulační techniky
- chrání konstrukce, rohy a místa náchylná k poškození nárazem
- usměrňováním pohybu vozidel fyzicky zajišťuje bezpečnost osob vstupujících do výrobních a skladovacích prostor
- elektroforézně lakovaná patka sloupku

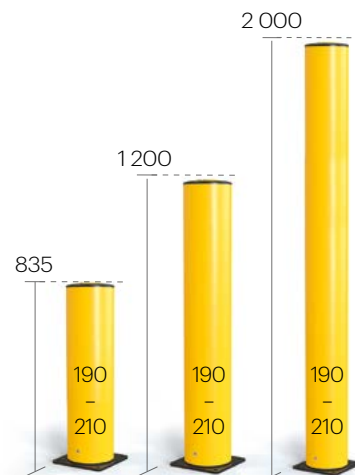

kód	barva	výška (mm)	Ø (mm)	zóna nárazu (mm)	úhel nárazu 90° (J)
AS-S-01-07-0057	žlutá*	835	190	0-835	6 900
AS-S-01-07-0053	žlutá*	1 200	190	0-1 200	6 900
AS-A-01-10-0050	žlutá*	2 000	190	0-1 200	6 900

kód	barva	výška (mm)	Ø (mm)	zóna nárazu (mm)	úhel nárazu 90° (J)
AS-S-01-07-0069	žlutá*	835	210	0-835	6 900
AS-S-01-07-0065	žlutá*	1 200	210	0-1 200	6 900
AS-A-01-10-0053	žlutá*	2 000	210	0-1 200	6 900
AS-S-01-07-0073	žlutá*	1 200	210	0-1 200	8 800

**6 900–8 800 joulů**

Vozidlo o hmotnosti 4,3-5,5 tun a rychlosti 4 km/h

Zóna nárazu 0-1200 mm

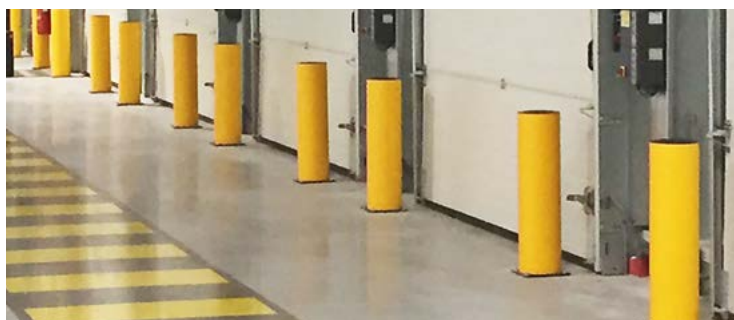

\*provedení také v černé a šedé barvě

## Alarm Bar

signalizační tyč pro průjezdy a vrata

- vyroben z patentovaného materiálu Memaplex™ A-SAFE, odolného vůči nárazům, barven ve hmotě
- akustické výstražné znamení 102 db–20 sekund
- blikající červené indikátory 68 lm/m–40 sekund
- dva upevňovací úchyty pro snadnou instalaci
- 12V baterie se životností 2 roky, určen pro interiér
- univerzální umístění zavěšením na konstrukce či strop
- záznam z testování na [www.youtube.com "asafe alarm bar"](http://www.youtube.com/asafe_alarm_bar)

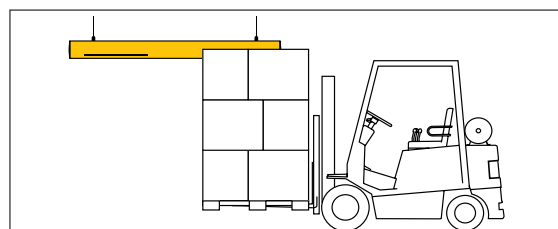
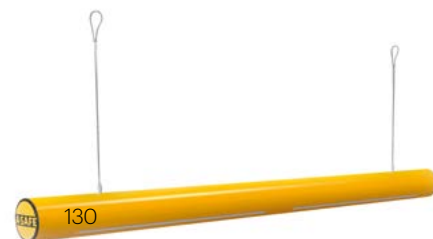

kód	barva	délka (mm)	Ø (mm)	materiál	hmotnost (kg)	chemická odolnost
AS-S-02-02-0007	žlutá	2 000	130	Memaplex™	8,5	vynikající- ISO/TR 10358

## StopPaint & Protect

kryty sloupků

- zamezí oděrům a škrábancům způsobenými ručně vedenými manipulačními vozíky
- eliminují náklady na opravy nátěrů a zamezují korozi ocelových sloupků
- vyrobeny z HDPE a LDPE, materiál ošetřen proti vlivům UV
- určen do nenáročných provozů, kde nedochází k samotné deformaci ocelových sloupků (kryty neslouží k absorpci energie nárazu jako nárazuodolné sloupky zn. A-SAFE)
- instalace pouhým nasazením (doporučujeme použít oboustranně lepicí pásku)
- dodáván ve 3 velikostech, možnost řezání do požadované výšky



kód	barva	výška (mm)	max. Ø ocelového sloupku (mm)	materiál	tloušťka stěny (mm)
AD-BS120	žlutá   zelená   modrá   červená	1 220	90-120	LDPE	4
AD-BS180		1 220	75   150-183	LDPE	4,5
MC-CSPC-6-307	žlutá*	1 372	140-171	HDPE	3

\*barevné provedení při min. odběru

# OCHRANA SLOUPŮ A REGÁLOVÝCH SLOUPKŮ

## PROFILY, CHRÁNIČE

### Column Guard FlexiShield™

odolnost a tlumení nárazů

- speciálně navržen tak, aby poskytoval celoplošnou ochranu jak čtvercovým, tak obdélníkovým sloupům
- modulární systém zajišťuje rychlou a snadnou instalaci, bez vzniku mezer náchylných k poškození
- funkce stupňovitého stohování umožňuje chrániči fungovat jako jedna integrovaná jednotka umožňující rozptýlení energie v celém systému
- více typů bezpečnostních zábran na [www.zabranyasafe.cz](http://www.zabranyasafe.cz)



kód	vnitřní délka (mm)	vnitřní šířka (mm)	rozsah teplot	chemická odolnost	světelná stabilita (modrá vlna)	statické hodnocení (odolnost povrchu)
AS-FS-CLG_100x100Y	100	100				
AS-FS-CLG_150x150Y	150	150				
AS-FS-CLG_200x200Y	200	200				
AS-FS-CLG_250x250Y	250	250				
AS-FS-CLG_300x300Y	300	300				
AS-FS-CLG_350x350Y	350	350	-10 °C až 50 °C	vykající- ISO/TR 10358	7/8	1 015-1 016 Ω
AS-FS-CLG_400x400Y	400	400				
AS-FS-CLG_450x450Y	450	450				
AS-FS-CLG_500x500Y	500	500				
AS-FS-CLG_550x550Y	550	550				
AS-FS-CLG_600x600Y	600	600				

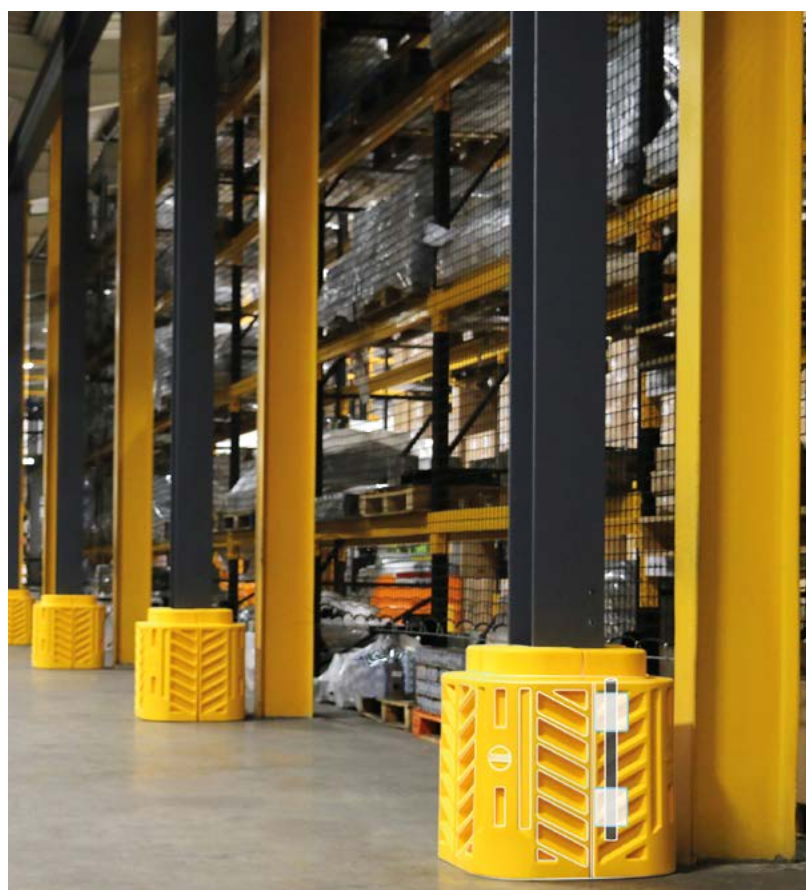

### 1 600 joulů

Vozidlo o hmotnosti 1,8 tuny a rychlosti 3 km/h

Stlačení  $\sigma$   
100 mm

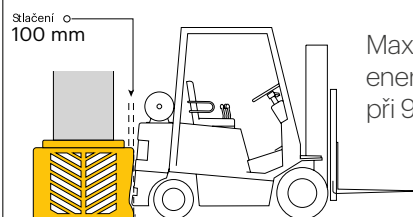

Maximální energie nárazu při 90°

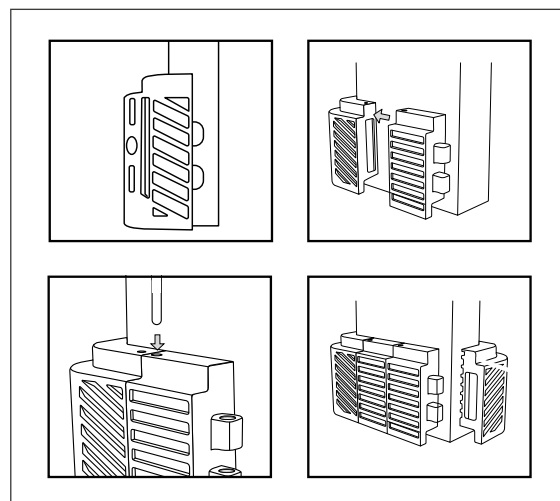



## Prodlužovací díly pro chrániče sloupů Column Guard

- prodlužovací díly pro chrániče sloupů Column Protector A-SAFE jsou vyrobeny z vysoce odolného polyetylenu, který zajišťuje vysokou odolnost proti nárazům skladové manipulační techniky
- jednotlivé díly můžete vzájemně spojovat do požadované šířky
- ochrana sloupů Column Protector A-SAFE je výrobkem s výborným poměrem ceny a výkonu

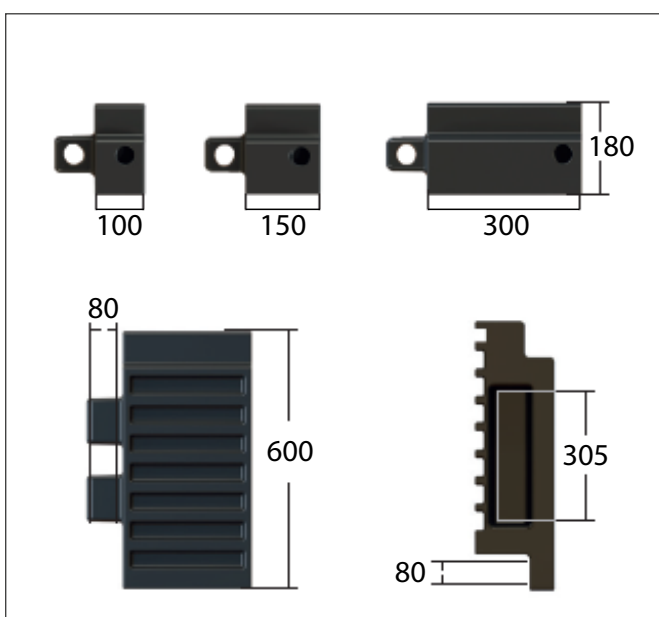

### Velikost rohů:

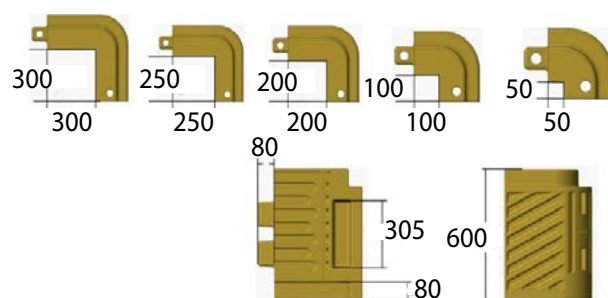

- navzájem propojitelné a stohovatelné komponenty
- obepnutí sloupu po celém obvodu
- prodlužovací díly pro čtvercové a obdélníkové sloupy
- chráněné spoje
- prohnutí při nárazu
- snadná instalace

## Barevné provedení



ŽLUTÁ  
RAL 1007

## Prodlužovací díly

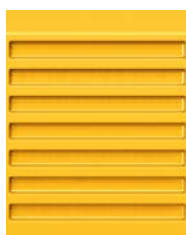

ŽLUTÁ  
RAL 1007



ČERNÁ  
RAL 9005

kód	délka (mm)
AS-A-01-14-0052	100
AS-A-01-14-0054	150
AS-A-01-14-0056	300

kód	délka (mm)
AS-A-01-14-0051	100
AS-A-01-14-0053	150
AS-A-01-14-0055	300

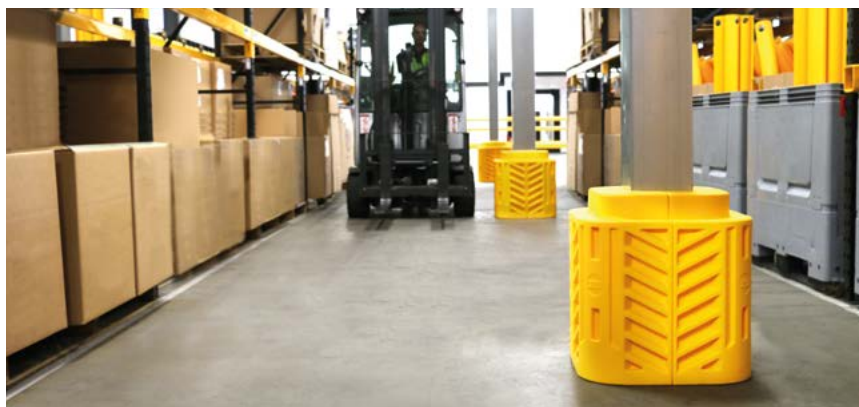

# OCHRANA SLOUPŮ A REGÁLOVÝCH SLOUPKŮ

## PROFILY, CHRÁNIČE

### RackGuard

#### chránič regálových sloupků

- vyroben z patentovaného, vysoce odolného a pružného materiálu Memaplex™
- po nárazu se povrch chrániče vrátí do původního tvaru
- testován na odolnost nárazu až 1 000 joulů
- certifikován TÜV
- vhodný pro kontakt s potravinami, vynikající chemická odolnost
- pro výběr správné velikost nutno upřesnit šířku a hloubku regálového sloupku
- vyhovuje na většinu standardních regálů
- více typů bezpečnostních zábran na [www.zabranyasafe.cz](http://www.zabranyasafe.cz)

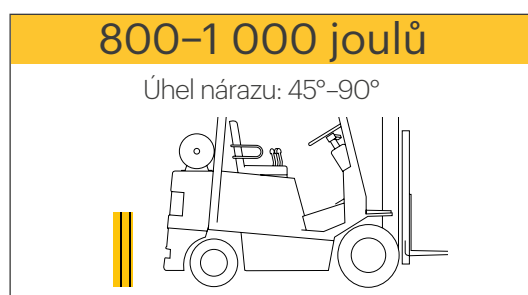
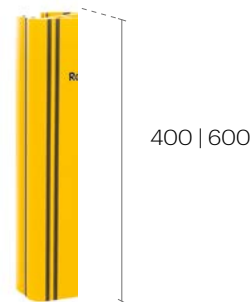

kód	barva	výška (mm)	šířka (mm)	hmotnost (kg)	hloubka (mm)	materiál
AS-P-03-01	žlutá	400   600	80-126	0,8-2,8	40-80	Memaplex™

### CPU 700

#### ochrana sloupů

- čtyřdílný modulární chránič zabraňuje poškození sloupů před nárazy způsobenými lehkou manipulační technikou
- určen pro ochranu zděných, betonových a ocelových sloupů do šířky 700 mm
- díly lze snadno upravit na požadovanou šířku
- doporučujeme využít v nenáročných průmyslových provozech a skladech
- vyroben z pružného polyetylenu
- lze dodat reflexní samolepky

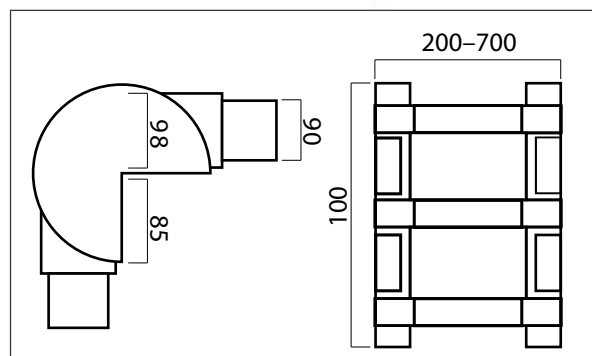
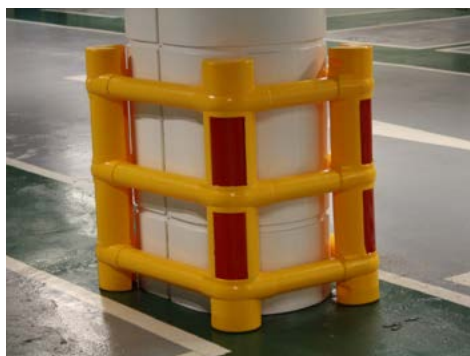

kód	barva	výška (mm)	šířka (mm)	hmotnost (kg)	tloušťka stěny (mm)	materiál
AD-CPU700	žlutá	1 000	200-700	20	6	LDPE

# OCHRANA KOVOVÝCH A JINÝCH KONSTRUKCÍ

## PROFILY, CHRÁNIČE A NÁRAZNÍKY

### SoftBumpers

pěnové samolepící profily

- samolepící profily z pěny NBR a EVA různých tvarů a rozměrů
- výrazné žluto-černé a červeno-bílé šrafování jako standard
- pro instalaci na hladké a rohové plochy ocelových, zděných a betonových konstrukcí
- určen do skladů, průmyslových prostor a občanských staveb



Pro regálové systémy 100 mm



kód	délka A (mm)	šířka B (mm)	tloušťka C (mm)	hmotnost (g)
VI-PUX400	1 000	180	160	1 000



Pro ocelové nosníky 120 x 120 mm

kód	délka A (mm)	šířka B (mm)	hmotnost (g)
VI-PUX1000	1 000	Ø 300	1 650

VI-PUX400

VI-PUX1000

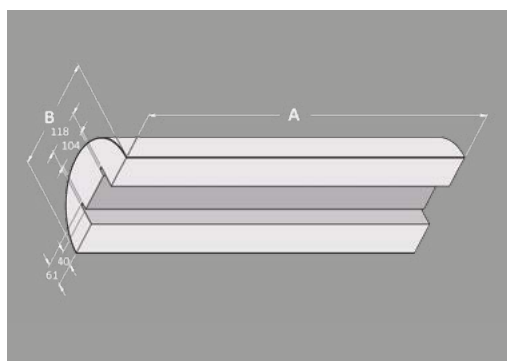
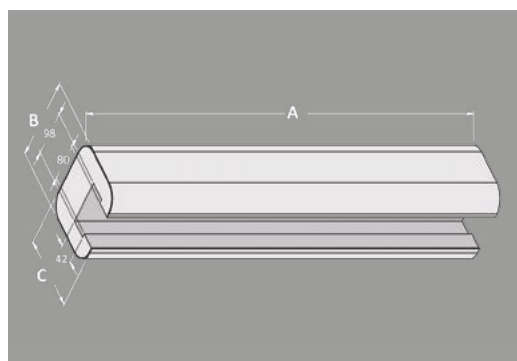

# OCHRANA KOVOVÝCH A JINÝCH KONSTRUKCÍ

## PROFILY, CHRÁNIČE A NÁRAZNÍKY

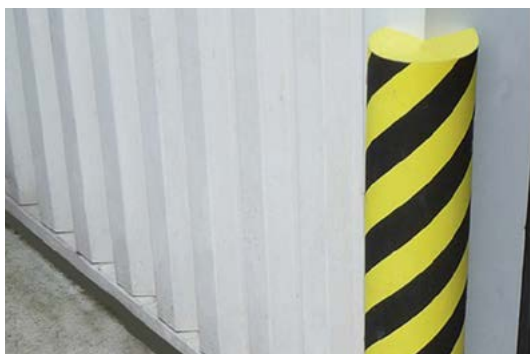

Rohový ochranný profil

kód	délka A (mm)	šířka B (mm)	hmotnost (g)
VI-PU4025RB	750	Ø 40	90
VI-PU4025NJ	750	Ø 40	90
VI-PU10025NJ	1 000	Ø 100	200
VI-PU150025NJ	1 000	Ø 150	500

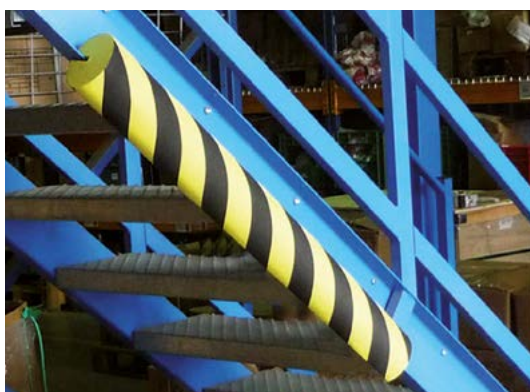

Ochranný profil pro ocelové nosníky

kód	délka A (mm)	šířka B (mm)	tloušťka C (mm)	hmotnost (g)
VI-PU208RB	750	Ø 40	20 × 8	100
VI-PU208NJ	750	Ø 40	20 × 8	100
VI-PU502NJ	1 000	Ø 100	50 × 15	250
VI-PU702NJ	1 000	Ø 150	75 × 15	600



Ochranný rohový profil

kód	délka A (mm)	šířka B (mm)	šířka C (mm)	tloušťka D (mm)	hmotnost (g)
VI-PU3030RB	750	30	30	8	82
VI-PU3030NJ	750	30	30	8	82
VI-PUS300RB	5 000	30	30	8	550
VI-PUS300NJ	5 000	30	30	8	550

VI-PU4025 | VI-PU10025

VI-PU208 | VI-PU502 | VI-PU702

VI-PU3030 | VI-PUS300

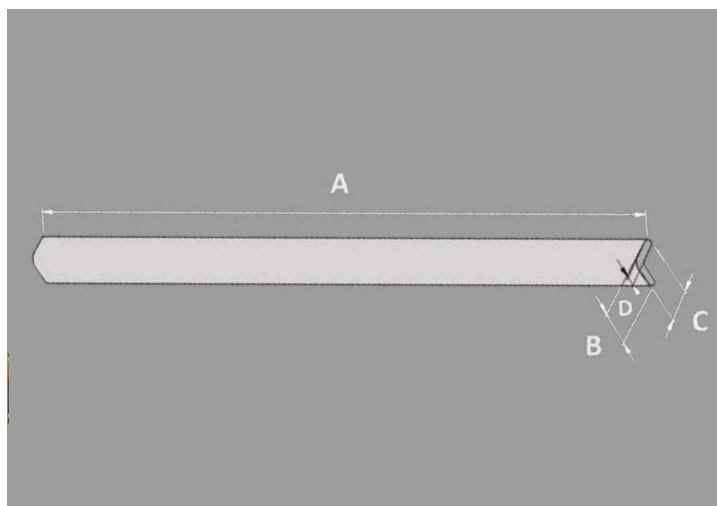
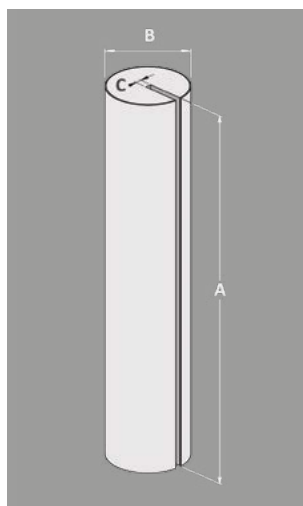
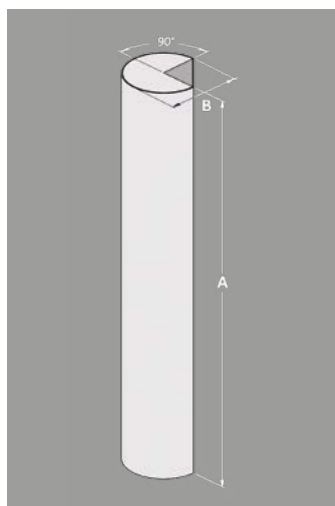



### Ochranný rohový profil

kód	délka A (mm)	šířka B (mm)	šířka C (mm)	tloušťka D (mm)	hmotnost (g)
VI-PU4015RB	400	75	75	15	92
VI-PU4015NJ	400	75	75	15	92
VI-PU7325RB	730	150	150	25	310
VI-PU7325NJ	730	150	150	25	310



### Ochranná pěnová lišta

kód	délka A (mm)	šířka B (mm)	šířka C (mm)	tloušťka D (mm)	hmotnost (g)
VI-PU15080	1 000	150	100	80	300



kód	délka A (mm)	šířka B (mm)	šířka C (mm)	hmotnost (g)
VI-PU3515RB	350	80	15	70
VI-PU3515NJ	350	80	15	70
VI-PU3540RB	350	200	40	150
VI-PU3540NJ	350	200	40	150

VI-PU4015 | VI-PU7325

VI-PU15080

VI-PU3515 | VI-PU3540

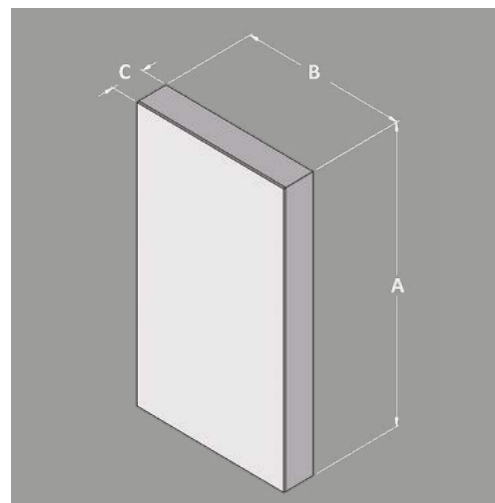
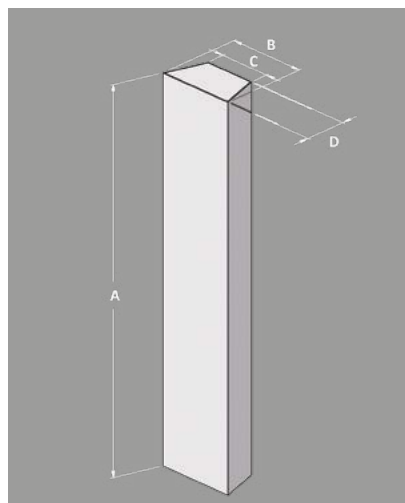
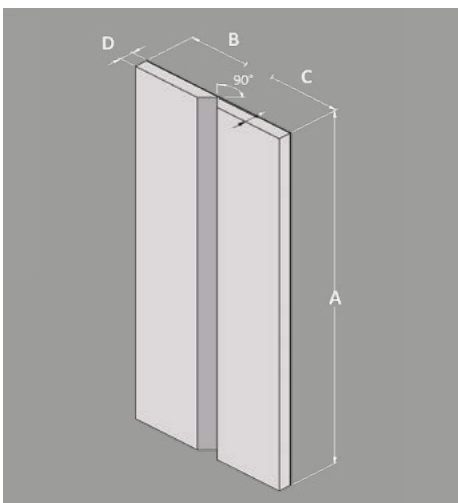

# OCHRANA KOVOVÝCH A JINÝCH KONSTRUKCÍ

## PROFILY, CHRÁNIČE A NÁRAZNÍKY



Varovná, ochranná pěnová lišta

kód	délka A (mm)	šířka B (mm)	šířka C (mm)	hmotnost (g)
VI-PU102RB	1 000	300	20	320
VI-PU102NJ	1 000	300	20	320
VI-PU352NJ	5 000	300	20	1 600
VI-PU352RBG	5 000	300	20	1 600
VI-PU1502NJ	1 500	1 000	20	1 600
VI-PU1502RBG	1 500	1 000	20	1 600



kód	délka A (mm)	šířka B (mm)	šířka C (mm)	hmotnost (g)
VI-PU5020RB	750	60	10	125
VI-PU5020NJ	750	60	10	125
VI-PUC500NJ	5 000	60	10	500
VI-PUC500RB	5 000	60	10	500



Rohový ochranný profil

kód	délka A (mm)	šířka B (mm)	šířka C (mm)	hmotnost (g)
VI-PU30RB	70	30	8	15
VI-PU30NJ	70	30	8	15

VI-PU102 | VI-PU352 | VI-PU1502

VI-PU5020 | VI-PUC500

VI-PU30

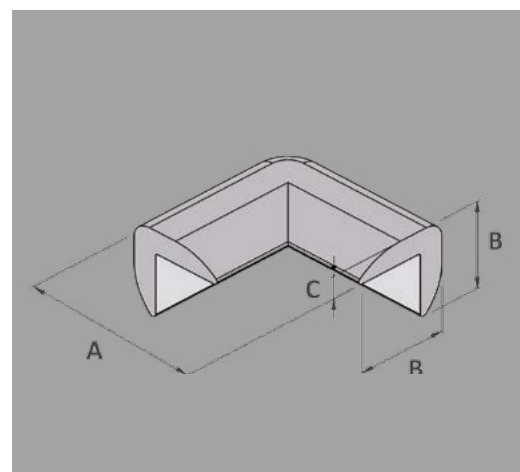
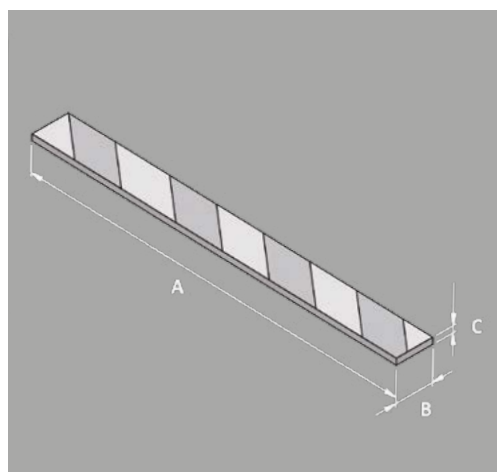
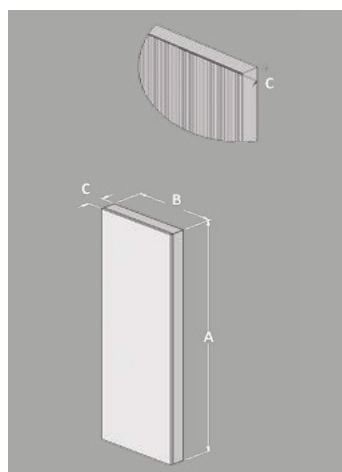

## BumperProfile PVC 10M

### tlumící samolepící profil

- odolný profil z PVC dodávaný v 10metrových rolích
- určen pro tlumení nárazů a ochranu jak osob a techniky, tak samotných kovových konstrukcí
- tloušťka stěny profilu z PVC 4 mm garantuje vysokou odolnost proti nárazům
- instalace lepením s pomocí samolepící oboustranné pásky (součást balení)
- dodáván pouze ve žluté barvě
- možno instalovat jak na rovné hladké plochy, tak kolem rohů
- pro lepení na beton doporučujeme aplikovat lepidlo na bázi polymerů (není součástí balení)



kód	barva	délka (mm)	šířka (mm)	tloušťka (mm)	hmotnost (kg)
VI-RG40JA	žlutá	10 000	40	30	5,8
VI-RG65JA	žlutá	10 000	65	65	8,7
VI-RG210JA	žlutá	10 000	20	10	1,5
VI-RG420JA	žlutá	10 000	40	20	3,4

VI-RG420JA



VI-RG420JA



VI-RG40JA



VI-RG65JA

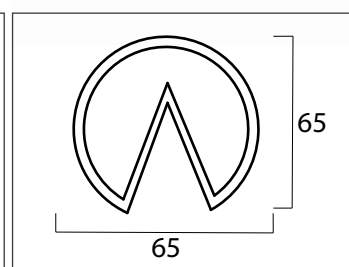
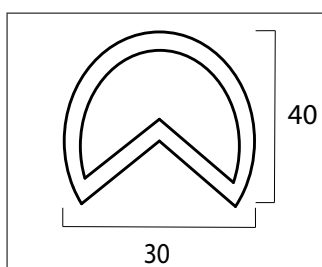
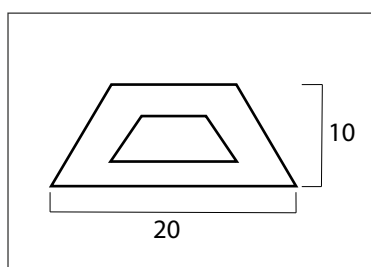
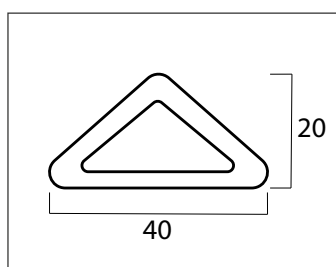

# OCHRANA MANIPULAČNÍ TECHNIKY

## MOBILNÍ NÁRAZNÍKY

### Bumpers Magnetic

mobilní magnetické nárazníky

- pryžový nárazník s magnety je určen pro malé, ale opakované nárazy skladovací manipulační techniky do betonových a ocelových konstrukcí
- určen do stísněných prostorů při nízkých rychlostech
- vysoce odolný přetržení, různých velikostí dle typu a způsobu užití
- silné připevnění magnety o síle 78 kg až 468 kg

#### Technická specifikace

- chemická odolnost: dobrá
- pevnost v tahu: > 15 MPa
- pracovní teploty: od -40 °C do 120 °C
- tvrdost třídy A: 70-90
- protažení při přetržení: 300%

WB-VHTRMG

WB-SBOCMG

WB-SBOBMG

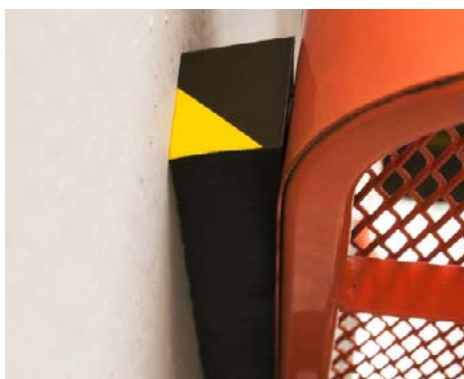



## Magnetické nárazníky



kód	délka (mm)	šířka (mm)	tloušťka (mm)	počet (ks)   síla magnetu (kg)	hmotnost (kg)
WB-VHTRMG	1050   800	50   60	85	12   468	10



kód	délka (mm)	šířka (mm)	tloušťka (mm)	počet (ks)   síla magnetu (kg)	hmotnost (kg)
WB-SBOAMG	100	50	50	2   78	0,3



kód	délka (mm)	šířka (mm)	tloušťka (mm)	počet (ks)   síla magnetu (kg)	hmotnost (kg)
WB-SBOBMG	400	50	50	4   156	1,5



kód	délka (mm)	šířka (mm)	tloušťka (mm)	počet (ks)   síla magnetu (kg)	hmotnost (kg)
WB-SBOCMG	400	50	50	4   156	1,2

## Magnetické nárazníky s gumovými štětínami pro tlumení nárazu při manipulaci s křehkým materiálem



kód	délka (mm)	šířka (mm)	tloušťka (mm)	počet (ks)   síla magnetu (kg)	hmotnost (kg)
WB-SB1DMG	400	50	50	4   156	1



kód	délka (mm)	šířka (mm)	tloušťka (mm)	počet (ks)   síla magnetu (kg)	hmotnost (kg)
WB-SB1EMG	450	100	50	5   195	2,4
WB-SB1FMG	540	120	50	5   195	3,4
WB-SB1GMG	420	120	50	5   195	2,6



kód	délka (mm)	šířka (mm)	tloušťka (mm)	počet (ks)   síla magnetu (kg)	hmotnost (kg)
WB-SB2A01	100	50	30	2   78	0,4
WB-SB2B01	150	100	30	4   156	1



## Magnetické nárazníky závěsné s popruhy

Kód	délka (mm)	šířka (mm)	počet popruhů (ks)	hmotnost (kg)
WB-VCHCRI	1050   800	50   100	2	10

# PODLAHOVÉ DLAŽDICE Z RECYKLOVANÉHO PVC

## StandardRecycled PVC

- odolné vůči oleji, tukům a různým výluhům
- nepropouští kapaliny
- odolné vůči pojezdu vysokozdvížných vozíků, nárazům a otřesům
- nehořlavé (Bfl-s1)
- izolující a ergonomické
- povrch hladký, zdrsněný a zrnitý – vytváří protiskluzový efekt
- standardní barvy – černá, antracit a šedá



- dlaždice s polodrážkou nebo T-klip spojem
- 6 mm určené pro pochozí zatížení
- 10 a 15 mm určené pro pojezd manipulační techniky
- opravy modulů lze snadno provést výměnou jednotlivých dlaždic
- okamžitě odolné vůči zatížení
- pokládka vhodná na všechny stabilní podklady
- spoje mohou být barevně svařené např. k označení různých úseků v provozu



krok 1 – pečlivá instalace

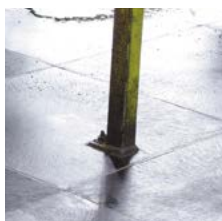

krok 2 – následné lepení

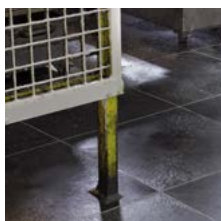

krok 3 – celkové utěsnění

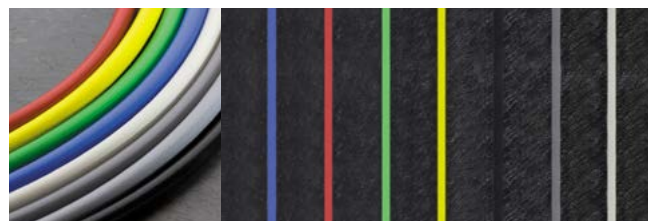

Barevné šňůry pro svařování dlaždic v odpovídajících nebo kontrastních barvách.

## Profilované soklové lišty pro hygienicky citlivé prostory

Profilované výlisky umožňují použití podlahových dlaždic v hygienicky citlivých prostorách, jako je např. komerční kuchyně nebo při zadržování chladicí vody ve velkých výrobních zařízeních.

Odbornou instalaci s kompletním lepením a svařováním vytvoříte nepropustnou podlahu – kontaminovaná voda nepronikne do podzemních vod.



## Digitální potisk

- vysoce kvalitní, oděru odolný potisk příkazových a informačních značek
- vhodný i do vysoce frekventovaných míst





Spoj s polodrážkou

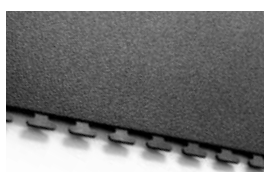

6 mm spoj T-Klip



15 mm spoj T-Klip



Schodové hrany a nášlapy



Náběhová lišta T-Klip



Náběhová lišta s polodrážkou

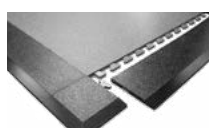

Rohový díl T-Klip



Soklová lišta

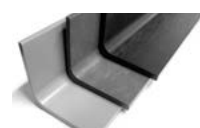

Profilovaná soklová lišta



kód	produkt	barva	rozměr (v/š mm)	tloušťka (mm)	povrch	typ spoje
WL-RE-T-500x500x6 10	Spoj s polodrážkou	antracit	500 × 500	6   10	hladký   zrnitý	polodrážka
		černá				
		šedá				
WL-RE-C-500x500x6	6 mm spoj T-Klip	antracit	500 × 500	6	zdrsněný	klip
		černá				
		šedá				
WL-RE-C-445x445x15	15 mm spoj T-Klip	antracit	445 × 445	15	hladký   zrnitý	klip
		černá				
		šedá				
WL-RE-S-300x200x1080x10	Schodové hrany a nášlapy	antracit	300 × 200 × 1080	10	hladký	—
		černá				
		šedá				
WL-RE-C-445x150x3-15	Náběhová lišta T-Klip	antracit	445 × 150	3-15 vzestupná	hladký	klip
		černá				
		šedá				
WL-RE-T-500x100	Náběhová lišta s polodrážkou	antracit	500 × 100	3-6 vzestupná	zdrsněný	polodrážka
		černá				
		šedá				
WL-RE-C-500x100x3-6	Rohový díl T-Klip	antracit	500 × 100	3-6 vzestupná	zdrsněný	klip
		černá				
		šedá				
WL-RE-B-80 100 120x6 10	Soklová lišta	antracit	(v) 80   100   120	6   10	hladký	—
		černá				
		šedá				
WL-RE-P-100x100x6 10	Profilovaná soklová lišta, kombinovaná	antracit	100 × 100	6/10 kombinovaná	hladký	—
		černá				
		šedá				

Více informací na [www.3csystems.cz](http://www.3csystems.cz).

# PODLAHOVÉ DLAŽDICE Z PVC



## Podlahové dlaždice PVC ecotile

- podlahové dlaždice se zámkem ecotile jsou odolným, flexibilním a moderním řešením pro vaši podlahu
- k dispozici se čtyřmi typy textur povrchu a v celé škále barev
- vyrábějí se buď s tradičním otevřeným spojem nebo v elegantním provedení se skrytým spojem
- jsou také ve speciální ESD, antistatické a ergonomické verzi
- použití parozábrany, stěrky nebo lepidla významně zkracuje dobu instalace a snižuje náklady



### Otevřený spoj

barva	materiál	typ	rozměr (mm)	povrch				
šedá	PVC	500/5	500 × 500 × 5	hladký				
grafit								
tmavě šedá								
černá								
žlutá								
červená	PVC	500/7	500 × 500 × 7	hladký				
žlutá								
zelená								
světle modrá								
modrá								
světle šedá								
tmavě šedá								
černá								
světle šedá					PVC	500/7	500 × 500 × 7	profilovaná kolečka
tmavě šedá								
černá								
modrá								
šedá	PVC	500/10	500 × 500 × 10	hladký				

### Otevřený spoj

barva	materiál	typ	rozměr (mm)	povrch
šedá	ESD	ESD	500 × 500 × 7	hladký
tmavě šedá				

### Skrytý spoj

barva	materiál	typ	rozměr (mm)	povrch
šedá	PVC	500/6	500 × 500 × 6	hladký
zelená				
tmavě šedá				
hnědá				
světle modrá				
modrá	PVC	500/6	500 × 500 × 6	profilovaná kolečka
světle šedá				
tmavě šedá				
tmavě šedá	PVC	500/6	500 × 500 × 6	žebirkovaný
šedá	PVC	500/6	500 × 500 × 6	brídlice
černá				

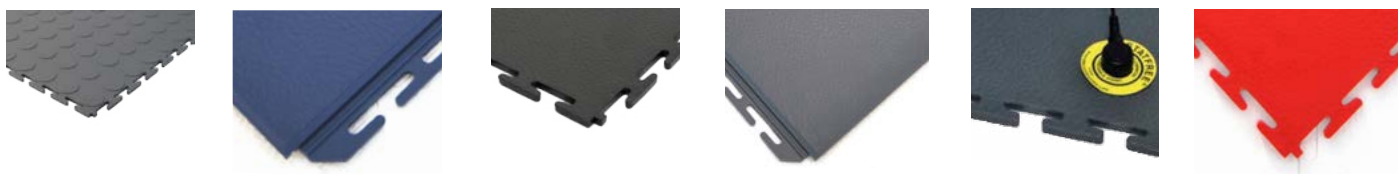

Více informací na [www.3csystems.cz](http://www.3csystems.cz).

# PODLAHOVÉ ZNAČENÍ NÁSTŘIKEM

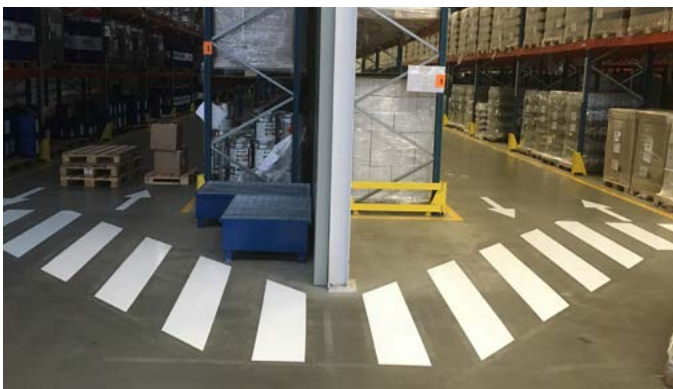

## Podlahové značení

- provádíme horizontální značení výrobních a skladovacích prostor dvousložkovými epoxidovými barvami speciálně vyvinutými pro středně a vysoce zátěžové podlahy vyrobenými na zakázku, které nejsou dostupné v běžné obchodní síti
- kombinace vysoce kvalitních barev a postupů ověřených mnohaletou praxí nám dovolují nabídnout vám podlahové značení, se kterým budete spokojeni



### STANDARD

běžné povrchy očištěné chemicky

- vysoce odolný dvousložkový epoxidový nátěr 0,2–0,3 mm, který je proveden ve dvou vrstvách nanášených pod tlakem 15 barů, přímo na povrch podlahy
- průhledný vrchní lak pro ještě vyšší odolnost nátěru
- povrch podlahy je chemicky očištěn před provedením samotného nátěru
- značení je pochozí a pojízdné v časovém rozmezí 12–24 hodin

### MEDIUM

silně znečištěné povrchy ošetřené tryskáním nebo broušením

- nátěr proveden do 10 cm široké a 1–2 mm hluboké drážky připravené tryskáním, nebo broušením
- metoda tryskáním umožní lepší přilnutí barvy k podlaze a dokonale očistí povrch

### PREMIUM

extrémně namáhané provozy

- určeno do nejnáročnějších provozů bez předpokládané změny layoutu
- drážka 100 × 3 mm je zalitá dvousložkovou epoxidovou barvou
- průměrná životnost značení minimálně 5–10 let
- příprava povrchu diamantovým řezáním eliminuje poškozování pásek tak, jak je známe u ostatních způsobů

## RYCHLESCHNOUCÍ PODLAHOVÉ ZNAČENÍ VYTVRZENÉ UV ZÁŘENÍM



Náročné provozy 24/7 s požadavkem okamžité pojízdnosti

- nátěr ošetřen UV technologií je pojízdný manipulační technikou ihned po aplikaci
- okamžitá odolnost chemickému a mechanickému zatížení
- určeno pro jakékoliv průmyslové provozy, interiér/exteriér, chladiřenské sklady
- na nové betonové podlahy a pro zpevnění starších podlah
- dostupné v různých barvách i průhledném laku

## LUMINISCENČNÍ, EVAKUAČNÍ ZNAČENÍ



- dlouhá svítivost od 300 mcd/m<sup>2</sup> do 20 mcd/m<sup>2</sup> po výpadku elektrického osvětlení,
- označení únikových východů a značek zvyšuje bezpečnost v případě nebezpečných situací
- vysoká odolnost oděru a znečištění
- krátký čas schnutí
- odolnost proti možné vlhkosti
- vhodné pro použití v chladiřenských skladech

## PROTISKLUZOVÉ NÁTĚRY



- na místech s vysokým rizikem uklouznutí osob a smyku dopravní techniky
- finančně nenáročné v porovnání s jinými stavebními opatřeními
- snížení brzdné dráhy a zvýšení trakčnosti minimálně o 40%
- přímé a rychlé provedení

# SAMOLEPÍCÍ PODLAHOVÉ ZNAČENÍ

## VÝBĚR TYPU DLE POVRCHU

### Výběr typu podlahové pásky dle povrchu

- všechna samolepící značení a značky, které nabízíme v katalogu obsahují předměty podléhající opotřebení v závislosti na zatížení
- před výběrem produktu dbejte na následující body, které Vám pomohou vybrat to správné řešení
- mějte na paměti, že neexistuje žádné 100% odolné samolepící značení

Kde je značení potřeba? – interiér nebo exteriér

Jaký je podklad? – hladký betonový nátěr, asphalt, betonová dlažba aj.

Jakému zatížení bude produkt vystaven? – vysokozdvizný vozík, paletový vozík, nízká nebo vysoká frekvence chodců

Lze zamezit škodám způsobeným těžkými náklady? – např. segmentovaným značením terénu bez omezení funkčnosti nebo připojením k místům, která jsou méně zatížena

Venkovní použití – je vyžadován speciální nátěr, a to především pro asphalt, beton a jiné absorpční podklady

Je vyžadována protiskuzová odolnost? – protiskuzová třída R9–R13

Instrukce pro aplikaci – aplikovat na suchý povrch bez mastnot, prachu a jiných nečistot, teplota při pokládání musí být vyšší než 12 °C

Pokud vezmete v úvahu výše uvedené body, můžete plně využívat všech výhod našeho značení, jako je okamžitá dostupnost, individuální design nebo rychlá a snadná odnímatelnost.

### Informace o odolnosti proti skluzu / ASR A1.5 / 1.2

Odolnost proti skluzu je vlastnost povrchu podlahy, která účinně zabraňuje klouzání. Podlahové krytiny jsou rozděleny do pěti skupin v závislosti na jejich protiskuzových vlastnostech.



skupina R9:  
nízký statický koeficient tření s protiskuzovou úpravou do 3–10° sklonu (masážních místnosti, ordinace, místnosti pro zájmové kroužky apod.)



skupina R10:  
normální koeficient statického tření s protiskuzovou úpravou až 10–19° sklonu (prostor skladů, kuchyně, záchody, umývárny apod.)



skupina R11:  
zvýšuje koeficient statického tření s protiskuzovou úpravou až do 19–27° sklonu (prodejny, letištní haly, autoservisy apod.)



skupina R12:  
vysoký koeficient statického tření protiskuzovou úpravou až do 27–35° sklonu, (mlékárny, chladírny apod.)



skupina R13:  
velmi vysoký statický koeficient statického tření protiskuzovou úpravou sklonu až 35° (rafinérie tuků, výroba uzenin, lahůdek apod.)

podlaha	plocha	zatížení	doporučené	alternativy			
hladký betonový potěr	interiér	chodci	WT-5229	WT-5125	WT-5160	—	—
		paletové vozíky	WT-500	WT-5229	WT-5125	WT-6000	WT-5845
		VZV	WT-6000	WT-6000	WT-500	WT-5229	—
	exteriér	—	WT-5845	WT-5645	—	—	—
	náter EP/PU/MMA	interiér	chodci	WT-5229	WT-5125	WT-5160	—
paletové vozíky			WT-5229	WT-500	WT-5125	WT-6000	WT-5845
VZV			WT-6000	WT-500	WT-5229	—	—
exteriér		—	—	—	—	—	—
protiskluz. náter EP/PU/MMA		interiér	chodci	WT-5645	—	—	—
	paletové vozíky		WT-5645	—	—	—	—
	VZV		—	—	—	—	—
	exteriér	—	—	—	—	—	—
	dlažba	interiér	chodci	WT-5125	WT-5160	WT-5164	—
paletové vozíky			WT-500	WT-5845	WT-5846	WT-5229	—
VZV			—	—	—	—	—
exteriér		—	—	—	—	—	—
betonová dlažba		interiér	chodci	WT-5845	WT-5846	WT-5645	—
	paletové vozíky		WT-5845	WT-5846	WT-5645	—	—
	VZV		—	—	—	—	—
	exteriér	—	WT-5845	WT-5645	—	—	—
	asfalt	interiér	chodci	WT-5845	WT-5846	WT-5645	—
paletové vozíky			WT-5845	WT-5846	WT-5645	—	—
VZV			—	—	—	—	—
exteriér		—	WT-5845	WT-5645	—	—	—

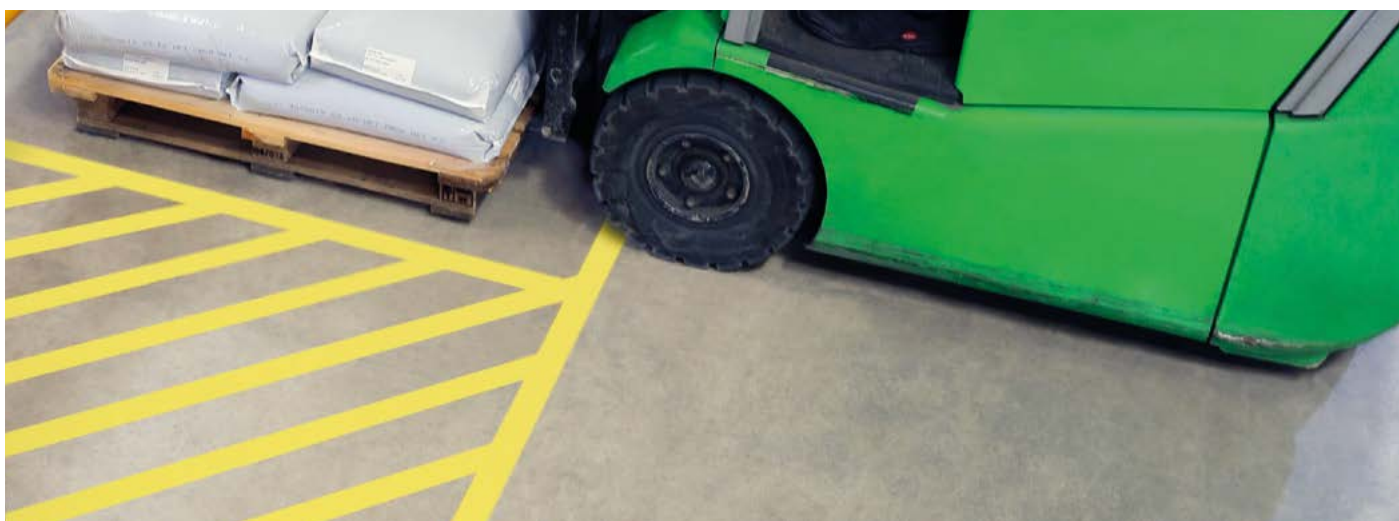

# SAMOLEPÍCÍ PODLAHOVÉ ZNAČENÍ

## ZNAČÍCÍ PÁSKY

### Vysoce odolná podlahová páska WT-6000 – ocelová pro časté přejezdy techniky



- vysoce odolná proti opotřebení a permanentnímu zatížení
- povrch materiálu je odolný vůči nečistotám
- vhodná pouze pro hladké vnitřní povrchy

Materiál: kov  
 Tloušťka materiálu: 0,7 mm  
 Povrch materiálu: lesklý  
 Protiskluzová třída: /  
 Lepidlo: permanentní | akrylátové  
 Použití: interiér | hladký povrch



barva	75 mm × 1,5 m	75 mm × 6 m	100 mm × 1,5 m	100 mm × 6 m	ks
žlutá	AT-5611.04.075	AT-5611.04.075-6	AT-5611.04.100	AT-5611.04.100-6	1
červená	AT-5611.01.075	AT-5611.01.075-6	—	—	1
modrá	AT-5611.10.075	AT-5611.10.075-6	—	—	1
zelená	AT-5611.02.075	AT-5611.02.075-6	—	—	1
šedá	AT-5611.06.075	AT-5611.06.075-6	—	—	1
bílá	AT-5611.08.075	AT-5611.08.075-6	AT-5611.08.100	AT-5611.08.100-6	1
černá	AT-5611.07.075	AT-5611.07.075-6	—	—	1

### Odolná podlahová páska WT-500 se zkosenou hranou

- zkosené hrany zabraňují poškození okraje
- vysoce odolná proti opotřebení a permanentnímu zatížení
- povrch materiálu je odolný vůči nečistotám
- vhodná pouze pro hladké vnitřní povrchy

Materiál: PVC  
 Tloušťka materiálu: 1,1 mm  
 Povrch materiálu: matný  
 Protiskluzová třída: /  
 Lepidlo: permanentní | akrylátové  
 Použití: interiér | hladký povrch

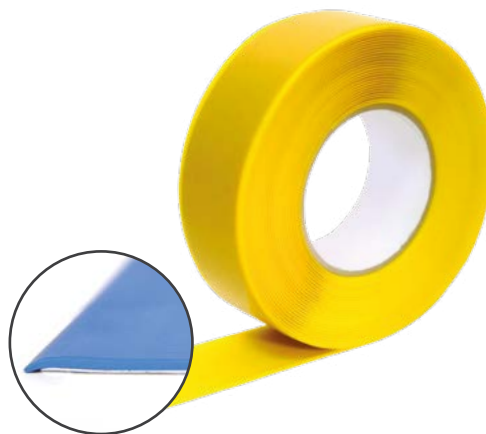

barva	50 mm × 25 m	50 mm × 10 m	75 mm × 25 m	75 mm × 10 m	100 mm × 25 m	100 mm × 10 m	ks
žlutá	AT-6125.04.050	AT-6125.04.050-10	AT-6125.04.075	AT-6125.04.075-10	AT-6125.04.100	AT-6125.04.100-10	1
červená	AT-6125.01.050	AT-6125.01.050-10	AT-6125.01.075	AT-6125.01.075-10	—	—	1
modrá	AT-6125.10.050	AT-6125.10.050-10	AT-6125.10.075	AT-6125.10.075-10	AT-6125.10.100	AT-6125.10.100-10	1
zelená	AT-6125.02.050	AT-6125.02.050-10	AT-6125.02.075	AT-6125.02.075-10	—	—	1
bílá	AT-6125.08.050	AT-6125.08.050-10	AT-6125.08.075	AT-6125.08.075-10	AT-6125.08.100	AT-6125.08.100-10	1
černá	AT-6125.07.050	AT-6125.07.050-10	AT-6125.07.075	AT-6125.07.075-10	—	—	1
žluto-černá	AT-6125.17.050-25L	AT-6125.17.050-10L	AT-6125.17.075-25L	AT-6125.17.075-10L	AT-6125.17.100-25L	AT-6125.17.100-10L	1
červenobílá	AT-6125.18.050-25L	AT-6125.18.050-10L	AT-6125.18.075-25L	AT-6125.18.075-10L	AT-6125.18.100-25L	AT-6125.18.100-10L	1
modrobílá	AT-6125.21.050-25L	AT-6125.21.050-10L	AT-6125.21.075-25L	AT-6125.21.075-10L	AT-6125.21.100-25L	AT-6125.21.100-10L	1
zelenobílá	AT-6125.19.050-25L	AT-6125.19.050-10L	AT-6125.19.075-25L	AT-6125.19.075-10L	AT-6125.19.100-25L	AT-6125.19.100-10L	1



## Podlahová páska odolná proti znečištění WT-5229 extra tenká

- vhodné pro potravinářské a hygienické prostory
- odolná proti roztržení
- ve stejném materiálu také značkovací body a paletové značení
- vhodná pouze pro hladké vnitřní povrchy



Materiál: polyester | tloušťka 0,2 mm

Povrch materiálu: lesklý

Protiskluzová třída: /

Lepidlo: permanentní nebo odnímatelné | akrylátové

Použití: interiér | hladký povrch



barva	permanentní lepidlo			odnímatelné lepidlo			ks
	50 mm × 15 m	75 mm × 15 m	100 mm × 15 m	50 mm × 15 m	75 mm × 15 m	100 mm × 15 m	
žlutá	AT-5229.04.050-15	AT-5229.04.075-15	AT-5229.04.100-15	AT-5229.1.04.050-15	AT-5229.1.04.075-15	AT-5229.1.04.100-15	1
červená	AT-5229.01.050-15	AT-5229.01.075-15	AT-5229.01.100-15	AT-5229.1.01.050-15	AT-5229.1.01.075-15	AT-5229.1.01.100-15	1
modrá	AT-5229.10.050-15	AT-5229.10.075-15	AT-5229.10.100-15	AT-5229.1.10.050-15	AT-5229.1.10.075-15	AT-5229.1.10.100-15	1
zelená	AT-5229.02.050-15	AT-5229.02.075-15	AT-5229.02.100-15	AT-5229.1.02.050-15	AT-5229.1.02.075-15	AT-5229.1.02.100-15	1
oranžová	AT-5229.12.050-15	AT-5229.12.075-15	AT-5229.12.100-15	AT-5229.1.12.050-15	AT-5229.1.12.075-15	AT-5229.1.12.100-15	1
bílá	AT-5229.08.050-15	AT-5229.08.075-15	AT-5229.08.100-15	AT-5229.1.08.050-15	AT-5229.1.08.075-15	AT-5229.1.08.100-15	1
černá	AT-5229.07.050-15	AT-5229.07.075-15	AT-5229.07.100-15	AT-5229.1.07.050-15	AT-5229.1.07.075-15	AT-5229.1.07.100-15	1
žluto-černá	AT-5229.17.050-15	AT-5229.17.075-15	AT-5229.17.100-15	AT-5229.1.17.050-15	AT-5229.1.17.075-15	AT-5229.1.17.100-15	1
červeno-bílá	AT-5229.18.050-15	AT-5229.18.075-15	AT-5229.18.100-15	AT-5229.1.18.050-15	AT-5229.1.18.075-15	AT-5229.1.18.100-15	1
černo-bílá	AT-5229.20.050-15	AT-5229.20.075-15	AT-5229.20.100-15	AT-5229.1.20.050-15	AT-5229.1.20.075-15	AT-5229.1.20.100-15	1

## Podlahová páska Standard s ochranným laminátem WT-5164 pro zvýšenou odolnost

- rychlá přilnavost
- snadno odnímatelná
- zvýšená odolnost proti oděrkám a běžnému opotřebení
- ideální pro variabilní značení
- vhodná pro vnitřní hladké povrchy



Materiál: PVC | tloušťka 0,2 mm

Povrch materiálu: matný

Protiskluzová třída: /

Lepidlo: dobře přilnavé | gumové

Použití: interiér | hladký povrch



barva	50 mm × 33 m	75 mm × 33 m	ks
černá	AT-5164.07.050	AT-5164.07.075	1
žluto-černá	AT-5164.17.050	AT-5164.17.075	1
červeno-bílá	AT-5164.18.050	AT-5164.18.075	1

# SAMOLEPÍCÍ PODLAHOVÉ ZNAČENÍ ZNAČÍCÍ PÁSKY

## Odolná, ohebná podlahová páska WT-5845 s protiskluzovým povrchem

- pro náročné povrchy
- retroreflexní s protiskluzovým povrchem R11
- vysoce odolná opotřebením se silnou lepivostí
- pro interiér a exteriér – pro aplikaci venku použijte Primer č. 5
- vhodná pro zdrsňené a nerovné povrchy jako je asfalt nebo betonová dlažba



Materiál: PU | tloušťka 1,6 mm

Povrch materiálu: retroreflexní

Protiskluzová třída: R11

Lepidlo: permanentní syntetický kaučuk



barva	50 mm × 25 m	50 mm × 12,5 m	75 mm × 25 m	75 mm × 12,5 m	100 mm × 25 m	100 mm × 12,5 m	ks
žlutá	AT-5845.04.050	AT-5845.04.050-12	AT-5845.04.075	AT-5845.04.075-12	AT-5845.04.100	AT-5845.04.100-12	1
červená	AT-5845.01.050	AT-5845.01.050-12	AT-5845.01.075	AT-5845.01.075-12	AT-5845.01.100	AT-5845.01.100-12	1
modrá	AT-5845.10.050	AT-5845.10.050-12	AT-5845.10.075	AT-5845.10.075-12	AT-5845.10.100	AT-5845.10.100-12	1
zelená	AT-5845.02.050	AT-5845.02.050-12	AT-5845.02.075	AT-5845.02.075-12	AT-5845.02.100	AT-5845.02.100-12	1
bílá	AT-5845.08.050	AT-5845.08.050-12	AT-5845.08.075	AT-5845.08.075-12	AT-5845.08.100	AT-5845.08.100-12	1
černá	AT-5845.07.050	AT-5845.07.050-12	AT-5845.07.075	AT-5845.07.075-12	AT-5845.07.100	AT-5845.07.100-12	1

## Odolná, ohebná páska WT-5846 s hladkým povrchem

- retroreflexní s hladkým povrchem
- vysoce odolná proti opotřebením se silnou lepivostí
- vhodná pro interiér, zdrsňené a nerovné povrchy jako je asfalt nebo betonová dlažba



Materiál: PU | tloušťka 1,2 mm

Povrch materiálu: mírně lesklý

Protiskluzová třída: /

Lepidlo: permanentní syntetický kaučuk

Použití: interiér | nerovný povrch | zdrsňený povrch



barva	50 mm × 25 m	50 mm × 12,5 m	75 mm × 25 m	75 mm × 12,5 m	100 mm × 25 m	100 mm × 12,5 m	ks
žlutá	AT-5846.04.050	AT-5846.04.050-12	AT-5846.04.075	AT-5846.04.075-12	AT-5846.04.100	AT-5846.04.100-12	1
červená	AT-5846.01.050	AT-5846.01.050-12	AT-5846.01.075	AT-5846.01.075-12	AT-5846.01.100	AT-5846.01.100-12	1
modrá	AT-5846.10.050	AT-5846.10.050-12	AT-5846.10.075	AT-5846.10.075-12	AT-5846.10.100	AT-5846.10.100-12	1
zelená	AT-5846.02.050	AT-5846.02.050-12	AT-5846.02.075	AT-5846.02.075-12	AT-5846.02.100	AT-5846.02.100-12	1
bílá	AT-5846.08.050	AT-5846.08.050-12	AT-5846.08.075	AT-5846.08.075-12	AT-5846.08.100	AT-5846.08.100-12	1

### Příslušenství



#### Primer č. 5

Zvyšuje přilnavost pásky na nerovných podkladech.

Nutné pro venkovní použití!

#### Primer č. 5

250 ml (0,75m <sup>2</sup> )	AT-3051.25.250
1000 ml (3m <sup>2</sup> )	AT-3051.25.1000



#### Tlakový váleček

Uspadňuje pokládku samolepícího podlahového značení na profilovaných podkladech zamezuje vzniku bublin při aplikaci.

#### Tlakový váleček

krátká varianta (1)	AT-8002.11.031
dlouhá varianta (2)	AT-8002.00.921

## Naváděcí hmatová podlahová páska WT-5847

- optické a hmatové rozlišení
- usnadňuje zrakově postiženým lidem orientaci v prostoru
- vysoce odolná proti opotřebení se silnou lepidlovostí
- přílnavý a neklouzavý povrch
- vhodná pro vnější povrchy, zdrsňené a nerovné povrchy

Materiál: PU | tloušťka 2,6 mm

Povrch materiálu: retroreflexní | matný

Protiskluzová třída: /

Lepidlo: permanentní syntetický kaučuk

Použití: interiér | exteriér | nerovný povrch

Instrukce pro aplikaci venku: podklad předem ošetřete prostředkem Primer č. 5



### hmatová značkovácí páska pro značení vozovek

- vysoká přílnavost
- viditelná ve tmě a za zhoršených viditelných podmínkách
- pro použití v exteriéru použijte Primer č. 5

Další barvy na vyžádání.



barva	30 mm × 12,5 m	50 mm × 12,5 m	75 mm × 12,5 m	100 mm × 12,5 m	ks
bílá	AT-5847.08.030-12	AT-5847.08.050-12	AT-5847.08.075-12	AT-5847.08.100-12	1
žlutá	AT-5847.04.030-12	AT-5847.04.050-12	AT-5847.04.075-12	AT-5847.04.100-12	1

## Tvarovatelná podlahová páska WT-5645 přizpůsobí se podkladu

- odolnost proti skluzu R11 dle DIN 51130
- přizpůsobitelná profilu podkladu, např. vlnitá deska
- vhodná pro zdrsňené a nerovné povrchy jako je asfalt nebo betonová dlažba
- pro použití v exteriéru použijte Primer č. 5

Materiál: potažený měkký hliník

Tloušťka materiálu: 0,6 mm

Povrch materiálu: mírně lesklý

Protiskluzová třída: R11

Lepidlo: permanentní syntetický kaučuk

Použití: interiér | exteriér | nerovný povrch

Instrukce pro aplikaci venku: pro profilované povrchy používejte přítlačný váleček – podklad předem ošetřete prostředkem Primer č. 5

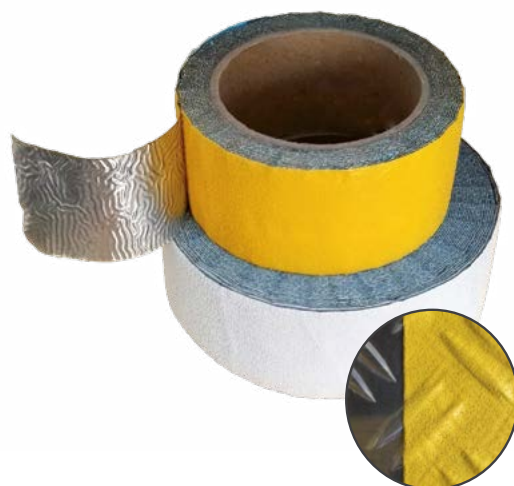

barva	50 mm × 12,5 m	75 mm × 12,5 m	100 mm × 12,5 m	ks
žlutá	AT-5645.04.050-12	AT-5645.04.075-12	AT-5645.04.100-12	1
bílá	AT-5645.08.050-12	AT-5645.08.075-12	AT-5645.08.100-12	1

# SAMOLEPÍCÍ PODLAHOVÉ ZNAČENÍ

## ZNAČÍCÍ PÁSKY

### Protiskluzová podlahová páska WT-5420

#### extra tenká



- vhodné pro mokré, suché i sanitární prostory
- odolnost proti skluzu R12 dle DIN 51130
- extra tenká a odolná proti roztržení
- velké množství barev a individuální potisknutí na vyžádání

Materiál: plastová fólie | tloušťka 0,3 mm

Povrch materiálu: lesklý

Protiskluzová třída: R12 dle DIN 51130

Lepidlo: permanentní nebo odnímatelné | akrylátové

Použití: interiér | pro hladké povrchy



barva	permanentní lepidlo			odnímatelné lepidlo			ks
	50 mm × 10 m	75 mm × 10 m	100 mm × 10 m	50 mm × 10 m	75 mm × 10 m	100 mm × 10 m	
žlutá	AT-5420.04.050-10	AT-5420.04.075-10	AT-5420.04.100-10	AT-5420.104.050-10	AT-5420.104.075-10	AT-5420.104.100-10	1
červená	AT-5420.01.050-10	AT-5420.01.075-10	AT-5420.01.100-10	AT-5420.101.050-10	AT-5420.101.075-10	AT-5420.101.100-10	1
modrá	AT-5420.10.050-10	AT-5420.10.075-10	AT-5420.10.100-10	AT-5420.110.050-10	AT-5420.110.075-10	AT-5420.110.100-10	1
zelená	AT-5420.02.050-10	AT-5420.02.075-10	AT-5420.02.100-10	AT-5420.102.050-10	AT-5420.102.075-10	AT-5420.102.100-10	1
bílá	AT-5420.08.050-10	AT-5420.08.075-10	AT-5420.08.100-10	AT-5420.108.050-10	AT-5420.108.075-10	AT-5420.108.100-10	1
oranžová	AT-5420.12.050-10	AT-5420.12.075-10	AT-5420.12.100-10	AT-5420.112.050-10	AT-5420.112.075-10	AT-5420.112.100-10	1
černá	AT-5420.07.050-10	AT-5420.07.075-10	AT-5420.07.100-10	AT-5420.107.050-10	AT-5420.107.075-10	AT-5420.107.100-10	1
žluto-černá	AT-5420.17.050-10	AT-5420.17.075-10	AT-5420.17.100-10	AT-5420.117.050-10	AT-5420.117.075-10	AT-5420.117.100-10	1
červeno-bílá	AT-5420.18.050-10	AT-5420.18.075-10	AT-5420.18.100-10	AT-5420.118.050-10	AT-5420.118.075-10	AT-5420.118.100-10	1
černo-bílá	AT-5420.20.050-10	AT-5420.20.075-10	AT-5420.20.100-10	AT-5420.120.050-10	AT-5420.120.075-10	AT-5420.120.100-10	1

### Protiskluzová podlahová páska WT-5429

#### extra tenká



- vhodné pro mokré, suché i sanitární prostory
- odolnost proti skluzu R10 dle DIN 51130
- extra tenká a odolná proti roztržení
- velké množství barev a individuální potisknutí na vyžádání

Materiál: plastová fólie | tloušťka 0,3 mm

Povrch materiálu: lesklý

Protiskluzová třída: R10 dle DIN 51130

Lepidlo: permanentní nebo odnímatelné | akrylátové

Použití: interiér | pro hladké povrchy

barva	permanentní lepidlo			odnímatelné lepidlo			ks
	50 mm × 10 m	75 mm × 10 m	100 mm × 10 m	50 mm × 10 m	75 mm × 10 m	100 mm × 10 m	
žlutá	AT-5429.04.050-10	AT-5429.04.075-10	AT-5429.04.100-10	AT-5429.104.050-10	AT-5429.104.075-10	AT-5429.104.100-10	1
červená	AT-5429.01.050-10	AT-5429.01.075-10	AT-5429.01.100-10	AT-5429.101.050-10	AT-5429.101.075-10	AT-5429.101.100-10	1
modrá	AT-5429.10.050-10	AT-5429.10.075-10	AT-5429.10.100-10	AT-5429.110.050-10	AT-5429.110.075-10	AT-5429.110.100-10	1
zelená	AT-5429.02.050-10	AT-5429.02.075-10	AT-5429.02.100-10	AT-5429.102.050-10	AT-5429.102.075-10	AT-5429.102.100-10	1
bílá	AT-5429.08.050-10	AT-5429.08.075-10	AT-5429.08.100-10	AT-5429.108.050-10	AT-5429.108.075-10	AT-5429.108.100-10	1
oranžová	AT-5429.12.050-10	AT-5429.12.075-10	AT-5429.12.100-10	AT-5429.112.050-10	AT-5429.112.075-10	AT-5429.112.100-10	1
černá	AT-5429.07.050-10	AT-5429.07.075-10	AT-5429.07.100-10	AT-5429.107.050-10	AT-5429.107.075-10	AT-5429.107.100-10	1
žluto-černá	AT-5429.17.050-10	AT-5429.17.075-10	AT-5429.17.100-10	AT-5429.117.050-10	AT-5429.117.075-10	AT-5429.117.100-10	1
červeno-bílá	AT-5429.18.050-10	AT-5429.18.075-10	AT-5429.18.100-10	AT-5429.118.050-10	AT-5429.118.075-10	AT-5429.118.100-10	1
černo-bílá	AT-5429.20.050-10	AT-5429.20.075-10	AT-5429.20.100-10	AT-5429.120.050-10	AT-5429.120.075-10	AT-5429.120.100-10	1
luminiscenční	AT-5429.29.050-10	AT-5429.29.075-10	AT-5429.29.100-10	AT-5429.129.050-10	AT-5429.129.075-10	AT-5429.129.100-10	1

## Podlahová páska Standard WT-5160

pro rychlé a snadné lepení

- rychlá přilnavost
- snadno odnímatelná
- ideální pro variabilní značení
- vhodná pro vnitřní hladké povrchy

Materiál: PVC | tloušťka 0,16 mm

Povrch materiálu: matný

Protiskuzová třída: /

Lepidlo: dobře přilnavé | gumové

Použití: interiér | hladký povrch



barva	50 mm × 33 m	75 mm × 33 m	ks v bal
žlutá	AT-5160.04.050	AT-5160.04.075	1
červená	AT-5160.01.050	AT-5160.01.075	1
modrá	AT-5160.10.050	AT-5160.10.075	1
zelená	AT-5160.02.050	AT-5160.02.075	1
oranžová	AT-5160.12.050	AT-5160.12.075	1
bílá	AT-5160.08.050	AT-5160.08.075	1
černá	AT-5160.07.050	AT-5160.07.075	1
žluto-černá	AT-5160.17.050	AT-5160.17.075	1
červeno-bílá	AT-5160.18.050	AT-5160.18.075	1

## Značení umístění palet pro mrazírenské skladování WT-5010

ideální do velmi nízkých teplot

- velmi odolné až do -40 °C
- snadno se čistí
- extra tenké a odolné proti roztržení

Materiál: samolepící plastová fólie | tloušťka 0,2 mm

Povrch materiálu: lesklý

Teplotní odolnost: od -40 °C do 90 °C

Protiskuzová třída: /

Lepidlo: permanentní | akrylátové

Použití: interiér | hladký povrch



samolepící plastová fólie WT-5010				
barva	25 ks	25 ks	25 ks	25 ks
žlutá	AT-5010.04.060	AT-5010.04.061	AT-5010.04.071	AT-5010.04.069
červená	AT-5010.01.060	AT-5010.01.061	AT-5010.01.071	AT-5010.01.069
modrá	AT-5010.10.060	AT-5010.10.061	AT-5010.10.071	AT-5010.10.069
zelená	AT-5010.02.060	AT-5010.02.061	AT-5010.02.071	AT-5010.02.069
bílá	AT-5010.08.060	AT-5010.08.061	AT-5010.08.071	AT-5010.08.069

# SAMOLEPÍCÍ PODLAHOVÉ ZNAČENÍ ZNAČÍCÍ PÁSKY

## Univerzální podlahové značení s potiskem WT-5125 | 5415 individuální design

- možnost výběru několika barev
- odolné
- ve stejném materiálu také značkové body a paletové značení
- vhodná pro vnitřní hladké povrchy
- individuální design – text a znaky volně kombinovatelné
- odolnost proti skluzu, dle zvoleného materiálu



Materiál 5125: PVC | tloušťka 0,5 mm

Povrch materiálu: matný

Protiskluzová třída: /

Lepidlo: permanentní | akrylátové

Použití: interiér | hladký povrch

Standardní šířky: 50 mm, 75 mm

Standardní délky: 600 mm, 5 m

Materiál 5415: PVC | tloušťka 0,5 mm

Povrch materiálu: matný

Protiskluzová třída: R11

Lepidlo: permanentní | akrylátové

Použití: interiér | hladký povrch



materiál	délka	50 mm	75 mm	ks
PVC	60 cm	AT-5125P.59/O37.B50-06	AT-5125P.59/O37.B75-06	1
PVC	5 m	AT-5125P.59/O37.B50-5	AT-5125P.59/O37.B75-5	1
protiskluz	60 cm	AT-5415P.59/O37.B50-06	AT-5415P.59/O37.B75-06	1

### Příklady možných vzorů



materiál	délka	50 mm	75 mm	50 mm	75 mm	ks
PVC	60 cm	AT-5125P.17.B50-06	AT-5125P.17.B75-06	AT-5125P.18.B50-06	AT-5125P.18.B75-06	1
PVC	5 m	AT-5125P.17.B50-5	AT-5125P.17.B75-5	AT-5125P.18.B50-5	AT-5125P.18.B75-5	1
protiskluz	60 cm	AT-5415P.17.B50-06	AT-5415P.17.B75-06	AT-5415P.18.B50-06	AT-5415P.18.B75-06	1



materiál	délka	50 mm	75 mm	50 mm	75 mm	ks
luminiscenční						
Protiskluz	60 cm	AT-5427P.17.B50-06	AT-5427P.17.B75-06	AT-5427P.49/1.B50-06	AT-5427P.49/1.B75-06	1



materiál	délka	50 mm	75 mm	50 mm	75 mm	ks
PVC	60 cm	AT-5125P.49.B50-06	AT-5125P.49.B75-06	AT-5125P.49/1.B50-06	AT-5125P.49/1.B75-06	1
PVC	5 m	AT-5125P.49.B50-5	AT-5125P.49.B75-5	AT-5125P.49/1.B50-5	AT-5125P.49/1.B75-5	1
protiskluz	60 cm	AT-5415P.49.B50-06	AT-5415P.49.B75-06	AT-5415P.49/1.B50-06	AT-5415P.49/1.B75-06	1



materiál	délka	50 mm	75 mm	50 mm	75 mm	ks
PVC	60 cm	AT-5125P.78.B50-06	AT-5125P.78.B75-06	AT-5125P.84.B50-06	AT-5125P.84.B75-06	1
PVC	5 m	AT-5125P.78.B50-5	AT-5125P.78.B75-5	AT-5125P.84.B50-5	AT-5125P.84.B75-5	1
protiskluz	60 cm	AT-5415P.78.B50-06	AT-5415P.78.B75-06	AT-5415P.84.B50-06	AT-5415P.84.B75-06	1



Luminiscenční značení  
viditelné ve tmě.



## Univerzální podlahové značení s potiskem WT-5229 | 5429 | 5420 individuální design

- extra tenké a odolné proti roztržení
- individuální design – text a znaky volně kombinovatelné
- odolnost proti skluzu, dle zvoleného materiálu
- vhodná pro vnitřní hladké povrchy



Přehled materiálů:

5229 polyester: tloušťka 0,2 mm | lesklý povrch | odnímatelné nebo permanentní akrylátové lepidlo | pro hladký povrch | interiér

5429 plastová fólie: tloušťka 0,3 mm | lesklý povrch | protiskluzová třída R10 dle DIN 51130 | odnímatelné nebo permanentní akrylátové lepidlo | hladký povrch | interiér

5420 plastová fólie: tloušťka 0,3 mm | lesklý povrch | protiskluzová třída R12 dle DIN 51130 | odnímatelné nebo permanentní akrylátové lepidlo | hladký povrch | interiér

Příklady možných vzorů



kód	délka	50 mm		75 mm		ks
		50 mm	75 mm	50 mm	75 mm	
WT-5229 permanentní	60 cm	AT-5229P.99.B50-06	AT-5229P.99.B75-06	AT-5229P.491.B50-06	AT-5229P.491.B75-06	1
	5 m	AT-5229P.99.B50-5	AT-5229P.99.B75-5	AT-5229P.491.B50-5	AT-5229P.491.B75-5	1
WT-5429 permanentní	60 cm	AT-5429P.99.B50-06	AT-5429P.99.B75-06	AT-5429P.491.B50-06	AT-5429P.491.B75-06	1
	5 m	AT-5429P.99.B50-5	AT-5429P.99.B75-5	AT-5429P.491.B50-5	AT-5429P.491.B75-5	1
WT-5420 permanentní	60 cm	AT-5420P.99.B50-06	AT-5420P.99.B75-06	AT-5420P.491.B50-06	AT-5420P.491.B75-06	1
	5 m	AT-5420P.99.B50-5	AT-5420P.99.B75-5	AT-5420P.491.B50-5	AT-5420P.491.B75-5	1



kód	délka	50 mm		75 mm		ks
		50 mm	75 mm	50 mm	75 mm	
WT-5229 permanentní	60 cm	AT-5229P.78.B50-06	AT-5229P.78.B75-06	AT-5229P.84.B50-06	AT-5229P.84.B75-06	1
	5 m	AT-5229P.78.B50-5	AT-5229P.78.B75-5	AT-5229P.84.B50-5	AT-5229P.84.B75-5	1
WT-5429 permanentní	60 cm	AT-5429P.78.B50-06	AT-5429P.78.B75-06	AT-5429P.84.B50-06	AT-5429P.84.B75-06	1
	5 m	AT-5429P.78.B50-5	AT-5429P.78.B75-5	AT-5429P.84.B50-5	AT-5429P.84.B75-5	1
WT-5420 permanentní	60 cm	AT-5420P.78.B50-06	AT-5420P.78.B75-06	AT-5420P.84.B50-06	AT-5420P.84.B75-06	1
	5 m	AT-5420P.78.B50-5	AT-5420P.78.B75-5	AT-5420P.84.B50-5	AT-5420P.84.B75-5	1



# SAMOLEPÍCÍ PODLAHOVÉ ZNAČENÍ ZNAČÍCÍ PÁSKY

## Univerzální podlahová páska WT-5125

možnost výběru několika barev

- odolná
- ve stejném materiálu také značkovací body a paletové značení
- vhodná pro interiérové hladké povrchy

Materiál: PVC | tloušťka 0,5 mm

Povrch materiálu: matný

Lepidlo: permanentní | akrylátové



barva	50 mm × 25 m	50 mm × 10 m	75 mm × 25 m	75 mm × 10 m	100 mm × 25 m	100 mm × 10 m	ks
žlutá	AT-5125.04.050	AT-5125.04.050-10	AT-5125.04.075	AT-5125.04.075-10	AT-5125.04.100	AT-5125.04.100-10	1
červená	AT-5125.01.050	AT-5125.01.050-10	AT-5125.01.075	AT-5125.01.075-10	AT-5125.01.100	AT-5125.01.100-10	1
světle modrá	AT-5125.03.050	AT-5125.03.050-10	AT-5125.03.075	AT-5125.03.075-10	AT-5125.03.100	AT-5125.03.100-10	1
modrá	AT-5125.10.050	AT-5125.10.050-10	AT-5125.10.075	AT-5125.10.075-10	AT-5125.10.100	AT-5125.10.100-10	1
světle zelená	AT-5125.15.050	AT-5125.15.050-10	AT-5125.15.075	AT-5125.15.075-10	AT-5125.15.100	AT-5125.15.100-10	1
zelená	AT-5125.02.050	AT-5125.02.050-10	AT-5125.02.075	AT-5125.02.075-10	AT-5125.02.100	AT-5125.02.100-10	1
oranžová	AT-5125.12.050	AT-5125.12.050-10	AT-5125.12.075	AT-5125.12.075-10	AT-5125.12.100	AT-5125.12.100-10	1
růžová	AT-5125.25.050	AT-5125.25.050-10	AT-5125.25.075	AT-5125.25.075-10	AT-5125.25.100	AT-5125.25.100-10	1
fialová	AT-5125.26.050	AT-5125.26.050-10	AT-5125.26.075	AT-5125.26.075-10	AT-5125.26.100	AT-5125.26.100-10	1
bílá	AT-5125.08.050	AT-5125.08.050-10	AT-5125.08.075	AT-5125.08.075-10	AT-5125.08.100	AT-5125.08.100-10	1
světle šedá	AT-5125.06.050	AT-5125.06.050-10	AT-5125.06.075	AT-5125.06.075-10	AT-5125.06.100	AT-5125.06.100-10	1
tmavě šedá	AT-5125.11.050	AT-5125.11.050-10	AT-5125.11.075	AT-5125.11.075-10	AT-5125.11.100	AT-5125.11.100-10	1
černá	AT-5125.07.050	AT-5125.07.050-10	AT-5125.07.075	AT-5125.07.075-10	AT-5125.07.100	AT-5125.07.100-10	1
žluto-černá	AT-5125.17.050	AT-5125.17.050-10	AT-5125.17.075	AT-5125.17.075-10	AT-5125.17.100	AT-5125.17.100-10	1
červeno-bílá	—	AT-5125.18.050-10	—	AT-5125.18.075-10	—	AT-5125.18.100-10	1
modro-bílá	—	AT-5125.21.050-10	—	AT-5125.21.075-10	—	AT-5125.21.100-10	1
zeleno-bílá	—	AT-5125.19.050-10	—	AT-5125.19.075-10	—	AT-5125.19.100-10	1
černo-bílá	—	AT-5125.20.050-10	—	AT-5125.20.075-10	—	AT-5125.20.100-10	1



## Podlahové značkovací body WT-5126 doplněk k WT-5125

- snadné pokládání díky montážní fólii
- rychlá a snadná výměna poškozených bodů
- vhodné pro vnitřní hladké povrchy
- k dispozici i v polyesterovém provedení WT-5226

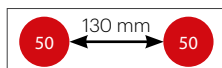

Vzdálenost mezi body o Ø 50 mm

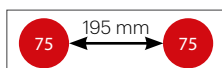

Vzdálenost mezi body o Ø 75 mm

Materiál: PVC

Tloušťka materiálu: 0,5 mm

Povrch materiálu: matný

Protiskluzová třída: /

Lepidlo: permanentní | akrylátové

Použití: interiéř | hladký povrch



barva	50 mm × 25 m	50 mm × 10 m	75 mm × 25 m	75 mm × 10 m	ks
žlutá	AT-5126.04.050	AT-5126.04.050-10	AT-5126.04.075	AT-5126.04.075-10	1
červená	AT-5126.01.050	AT-5126.01.050-10	AT-5126.01.075	AT-5126.01.075-10	1
modrá	AT-5126.10.050	AT-5126.10.050-10	AT-5126.10.075	AT-5126.10.075-10	1
zelená	AT-5126.02.050	AT-5126.02.050-10	AT-5126.02.075	AT-5126.02.075-10	1
bílá	AT-5126.08.050	AT-5126.08.050-10	AT-5126.08.075	AT-5126.08.075-10	1
černá	AT-5126.07.050	AT-5126.07.050-10	AT-5126.07.075	AT-5126.07.075-10	1





## Podlahové značkovací pruhy WT-5124 doplněk k WT-5125

- snadné pokládání díky montážní fólii
- rychlá a snadná výměna poškozených bodů
- vhodné pro vnitřní hladké povrchy
- k dispozici i v polyesterovém provedení WT-5224



Rozteč proužků při šířce 50 mm

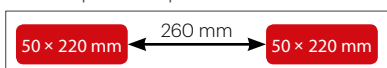

Rozteč proužků při šířce 75 mm

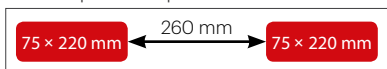

Materiál: PVC  
 Tloušťka materiálu: 0,5 mm  
 Povrch materiálu: matný  
 Protiskluzová třída: /  
 Lepidlo: permanentní | akrylátové  
 Použití: interiér | hladký povrch

barva	50 mm × 25 m	50 mm × 10 m	75 mm × 25 m	75 mm × 10 m	ks
žlutá	AT-5124.04.050	AT-5124.04.050-10	AT-5124.04.075	AT-5124.04.075-10	1
červená	AT-5124.01.050	AT-5124.01.050-10	AT-5124.01.075	AT-5124.01.075-10	1
modrá	AT-5124.10.050	AT-5124.10.050-10	AT-5124.10.075	AT-5124.10.075-10	1
zelená	AT-5124.02.050	AT-5124.02.050-10	AT-5124.02.075	AT-5124.02.075-10	1
bílá	AT-5124.08.050	AT-5124.08.050-10	AT-5124.08.075	AT-5124.08.075-10	1
černá	AT-5124.07.050	AT-5124.07.050-10	AT-5124.07.075	AT-5124.07.075-10	1



## Značení pro mrazírenské skladování WT-5029 ideální do velmi nízkých teplot

- extra tenké a odolné proti roztržení
- snadno se čistí
- vhodné pro vnitřní hladké povrchy
- lze aplikovat lepením při teplotách až do -20 °C
- standardní a protiskluzová



WT-5029

Materiál: samolepicí plastová fólie  
 Tloušťka materiálu: 0,2 mm  
 Protiskluzová třída: /  
 Lepidlo: permanentní | akrylátové  
 Teplotní odolnost: od -40 °C do 90 °C  
 Použití: interiér | hladký povrch

WT-5020

Materiál: samolepicí plastová fólie  
 Povrch materiálu: lesklý | tloušťka: 0,4 mm  
 Protiskluzová třída: R12/C  
 Lepidlo: permanentní | akrylátové  
 Teplotní odolnost: od -40 °C do 90 °C  
 Použití: interiér | hladký povrch



barva	standardní WT-5029			protiskluzová WT-5020			ks
	50 mm × 5 m	75 mm × 5 m	100 mm × 5 m	50 mm × 5 m	75 mm × 5 m	100 mm × 5 m	
žlutá	AT-5029.04.050-5	AT-5029.04.075-5	AT-5029.04.100-5	AT-5020.04.050-5	AT-5020.04.075-5	AT-5020.04.100-5	1
červená	AT-5029.01.050-5	AT-5029.01.075-5	AT-5029.01.100-5	AT-5020.01.050-5	AT-5020.01.075-5	AT-5020.01.100-5	1
modrá	AT-5029.10.050-5	AT-5029.10.075-5	AT-5029.10.100-5	AT-5020.10.050-5	AT-5020.10.075-5	AT-5020.10.100-5	1
zelená	AT-5029.02.050-5	AT-5029.02.075-5	AT-5029.02.100-5	AT-5020.02.050-5	AT-5020.02.075-5	AT-5020.02.100-5	1
oranžová	AT-5029.12.050-5	AT-5029.12.075-5	AT-5029.12.100-5	AT-5020.12.050-5	AT-5020.12.075-5	AT-5020.12.100-5	1
bílá	AT-5029.08.050-5	AT-5029.08.075-5	AT-5029.08.100-5	AT-5020.08.050-5	AT-5020.08.075-5	AT-5020.08.100-5	1
černá	AT-5029.07.050-5	AT-5029.07.075-5	AT-5029.07.100-5	AT-5020.07.050-5	AT-5020.07.075-5	AT-5020.07.100-5	1
žluto-černá	AT-5029.17.050-5	AT-5029.17.075-5	AT-5029.17.100-5	AT-5020.17.050-5	AT-5020.17.075-5	AT-5020.17.100-5	1
červeno-bílá	AT-5029.18.050-5	AT-5029.18.075-5	AT-5029.18.100-5	AT-5020.18.050-5	AT-5020.18.075-5	AT-5020.18.100-5	1
černo-bílá	AT-5029.20.050-5	AT-5029.20.075-5	AT-5029.20.100-5	AT-5020.20.050-5	AT-5020.20.075-5	AT-5020.20.100-5	1

# SAMOLEPÍCÍ ZNAČÍCÍ PÁSKY



## Hladká textilní páska WT-5561 víceúčelová

- ideální pro vázání, opravy nebo utěsňování
- snadno odnímatelná beze zbytků
- rychlé a výrazné označení nebezpečných míst
- pružná a vysoce odolná opotřebením
- široká škála barev perfektních pro průmyslové značení
- vhodné jak na ocelové, tak na zděné konstrukce



Materiál: textilní látka potažená PE | tloušťka 0,29 mm

Povrch materiálu: lesklý

Protiskuzová třída: /

Lepidlo: přírodní kaučuk

Použití: interiéř

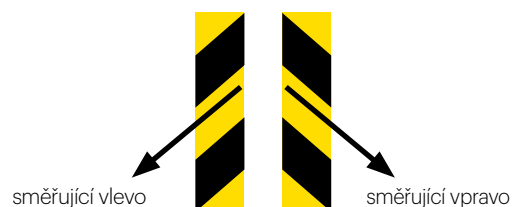

barva		25 mm × 50 m	38 mm × 50 m	50 mm × 50 m	75 mm × 50 m	100 mm × 50 m	ks
žluto-černá	směřující vlevo	AT-5561.17.025-Li	AT-5561.17.038-Li	AT-5561.17.050-Li	AT-5561.17.075-Li	AT-5561.17.100-Li	1
žluto-černá	směřující vpravo	AT-5561.17.025-Re	AT-5561.17.038-Re	AT-5561.17.050-Re	AT-5561.17.075-Re	AT-5561.17.100-Re	1
žlutá	—	AT-5561.04.025	AT-5561.04.038	AT-5561.04.050	AT-5561.04.075	AT-5561.04.100	1
černá	—	AT-5561.07.025	AT-5561.07.038	AT-5561.07.050	AT-5561.07.075	AT-5561.07.100	1
bílá	—	AT-5561.08.025	AT-5561.08.038	AT-5561.08.050	AT-5561.08.075	AT-5561.08.100	1
červená	—	AT-5561.01.025	AT-5561.01.038	AT-5561.01.050	AT-5561.01.075	AT-5561.01.100	1
zelená	—	AT-5561.02.025	AT-5561.02.038	AT-5561.02.050	AT-5561.02.075	AT-5561.02.100	1
světle modrá	—	AT-5561.03.025	AT-5561.03.038	AT-5561.03.050	AT-5561.03.075	AT-5561.03.100	1
modrá	—	AT-5561.10.025	AT-5561.10.038	AT-5561.10.050	AT-5561.10.075	AT-5561.10.100	1
hnědá	—	AT-5561.05.025	AT-5561.05.038	AT-5561.05.050	AT-5561.05.075	AT-5561.05.100	1
šedá	—	AT-5561.13.025	AT-5561.13.038	AT-5561.13.050	AT-5561.13.075	AT-5561.13.100	1



## Podavač textilních bodů WT-5561 pro rychlé a snadné lepení

- automatický podavač samolepek a lepicích štítků z celých rolí
- nastavitelná rychlost posunu a převisu – jednoduché ovládání
- snadné odebírání a následná aplikace



podavač textilních bodů WT-5561

AT-8000.1150.D



## Hladké textilní body WT-5561

### 4 000 samolepících bodů na roli

- ideální pro vázání, opravy nebo utěšňování
- široká škála barev pro průmyslové značení
- rychlé a výrazné označení nebezpečných míst
- vysoce odolná opotřebení
- snadno odnímatelná beze zbytků



Materiál: textilní látka potažená PE | tloušťka 0,29 mm

Povrch materiálu: lesklý

Lepidlo: přírodní kaučuk | interiér

#### Standardní

barva	30 mm	ks
žlutá	AT-5561.04.R030	1
červená	AT-5561.01.R030	1
modrá	AT-5561.10.R030	1
zelená	AT-5561.02.R030	1
bílá	AT-5561.08.R030	1
šedá	AT-5561.13.R030	1
černá	AT-5561.07.R030	1

#### Zejména pro podavče

barva	30 mm	ks
žlutá	AT-5561.04.RF030	1
červená	AT-5561.01.RF030	1
modrá	AT-5561.10.RF030	1
zelená	AT-5561.02.RF030	1
bílá	AT-5561.08.RF030	1
šedá	AT-5561.13.RF030	1
černá	AT-5561.07.RF030	1

## Samolepící matná textilní páska WT-5562

### víceúčelová

- ideální pro vázání, opravy nebo utěšňování
- široká škála barev pro průmyslové značení
- dostupná také v neonových barvách
- rychlé a výrazné označení nebezpečných míst
- vysoce odolná opotřebení
- snadno odnímatelná beze zbytků



Materiál: textilní látka potažená PE | tloušťka 0,29 mm

Povrch materiálu: matný

Lepidlo: přírodní kaučuk

Použití: interiér



barva	25 mm × 50 m	38 mm × 50 m	50 mm × 50 m	75 mm × 50 m	100 mm × 50 m	ks
žlutá	AT-5562.04.025	AT-5562.04.038	AT-5562.04.050	AT-5562.04.075	AT-5562.04.100	1
červená	AT-5562.01.025	AT-5562.01.038	AT-5562.01.050	AT-5562.01.075	AT-5562.01.100	1
zelená	AT-5562.02.025	AT-5562.02.038	AT-5562.02.050	AT-5562.02.075	AT-5562.02.100	1
modrá	AT-5562.10.025	AT-5562.10.038	AT-5562.10.050	AT-5562.10.075	AT-5562.10.100	1
hnědá	AT-5562.05.025	AT-5562.05.038	AT-5562.05.050	AT-5562.05.075	AT-5562.05.100	1
černá	AT-5562.07.025	AT-5562.07.038	AT-5562.07.050	AT-5562.07.075	AT-5562.07.100	1
bílá	AT-5562.08.025	AT-5562.08.038	AT-5562.08.050	AT-5562.08.075	AT-5562.08.100	1
šedá	AT-5562.06.025	AT-5562.06.038	AT-5562.06.050	AT-5562.06.075	AT-5562.06.100	1
neonová barva	25 mm × 25 m	38 mm × 25 m	50 mm × 25 m	75 mm × 25 m	100 mm × 25 m	ks
žlutá	AT-5562.31.025	AT-5562.31.038	AT-5562.31.050	AT-5562.31.075	AT-5562.31.100	1
zelená	AT-5562.30.025	AT-5562.30.038	AT-5562.30.050	AT-5562.30.075	AT-5562.30.100	1
oranžová	AT-5562.32.025	AT-5562.32.038	AT-5562.32.050	AT-5562.32.075	AT-5562.32.100	1
růžová	AT-5562.33.025	AT-5562.33.038	AT-5562.33.050	AT-5562.33.075	AT-5562.33.100	1

# SAMOLEPÍCÍ PODLAHOVÉ ZNAČENÍ

## OPTICKÁ NAVÁDĚCÍ PÁSKA

### Optická naváděcí páska WT-5128

vytvořte si vlastní traťovou síť

- rychlé a snadné spojování pásek
- optické sledování trasy bez řidiče
- vysoce odolná proti opotřebení a permanentnímu zatížení
- vhodné pro vnitřní hladké povrchy

Materiál: PVC | tloušťka 0,5 mm

Povrch materiálu: mírně lesklý

Protiskluzová třída: /

Lepidlo: permanentní | akrylátové

Teplotní odolnost: od -40 °C do 90 °C

Použití: interiér | hladký povrch



Naplánujte si trať s následujícími prvky:

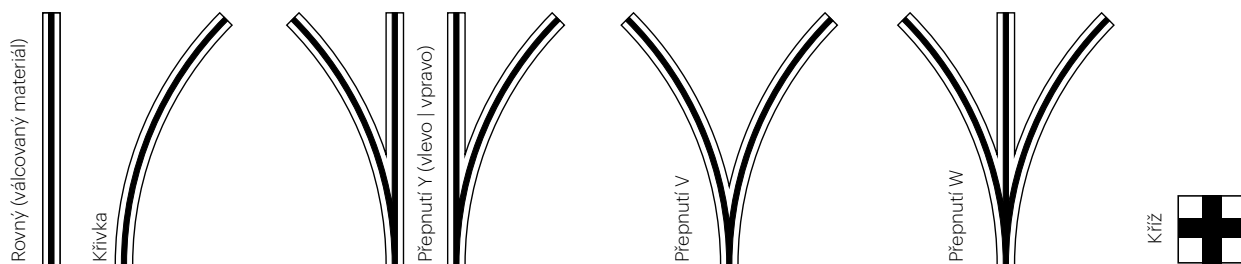

Vytvořte si vlastní traťovou síť:

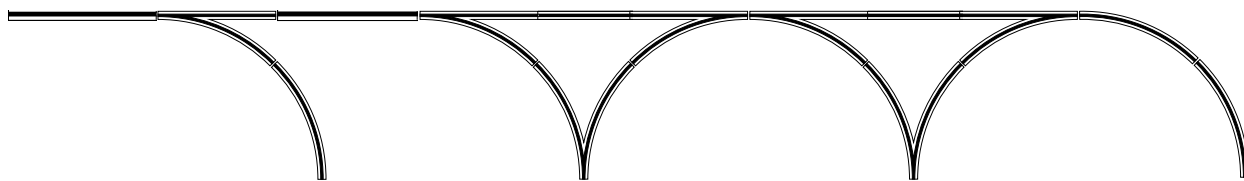

# MAGNETICKÁ NAVÁDĚCÍ PÁSKA

## Magnetická naváděcí páska WT-9228

vytvořte si vlastní traťovou síť

- rychlé a snadné spojování pásek
- odolná proti znečištění a nechtěným světelným vlivům
- vysoce flexibilní, snižuje náklady na změnu vedoucích drah
- polarita a adheze dle potřeby



Přehled materiálů:

Standart – magnetická páska | jižní/severní pól | tloušťka 1,2 mm (1,0 mm) | akrylátové lepidlo | interiér | pro hladké povrchy bez děr

Extra silná – magnetická páska | jižní/severní pól | tloušťka 1,5 mm (1,0 mm) | silnější akrylátové lepidlo | interiér | pro různé povrchy

1 mm magnet – severní pól 0,2 mm lepidlo



1 mm magnet – jižní pól 0,2 mm lepidlo

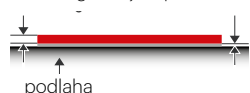

1 mm magnet – severní pól 0,5 mm lepidlo



1 mm magnet – jižní pól 0,5 mm lepidlo

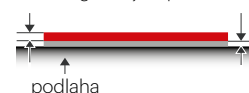

Vytvořte si vlastní individuální sledovací síť:

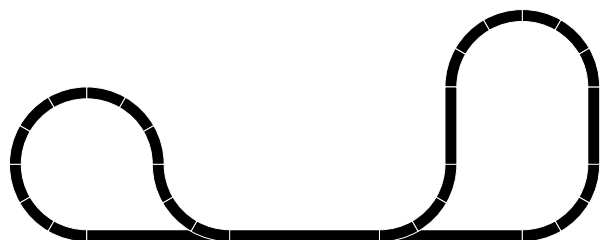

Naplánujte si trasu s následujícími prvky:

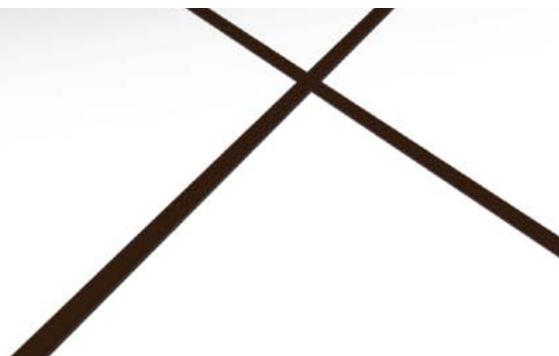
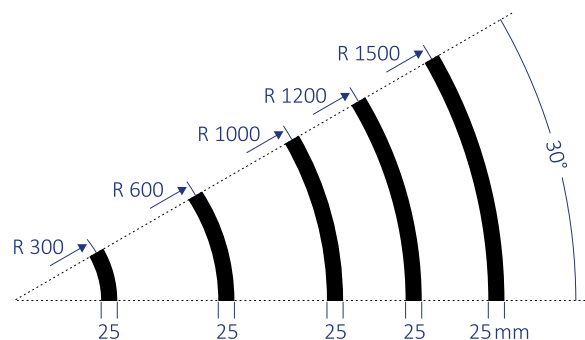

# PROTISKLUZOVÉ PROFILY A PÁSKY PRO SCHODOVÉ HRANY

## Protiskluzový profil na schodové hrany WT-5409 odolné řešení pro interiérové i exteriérové schody

- instalace lepením nebo šroubováním
- velmi silná protiskluzová ochrana
- vhodné pro schody, rampy, nástupiště i žebříky
- odolnost proti skluzu R13 dle DIN 51130
- vhodné pro nerovné, porézní nebo znečištěné povrchy

Materiál: minerální granulát zapuštěný do syntetické pryskyřice

Tloušťka materiálu: 2 mm (profil 1,2 mm)

Povrch materiálu: drsný

Protiskluzová třída: R13

Lepidlo: permanentní | akrylátové

Použití: interiér | exteriér

Protiskluzové kryty jsou samolepící a odolné proti uklouznutí či pádu. Vhodné i pro značení jízdních pruhů, pracovních ploch, skladů, výrobních prostor, vnitřních, venkovních a mokrých ploch.

### Úzké provedení:

protiskluzový nátěr přední: 25 mm

protiskluzový nátěr horní: 50 mm

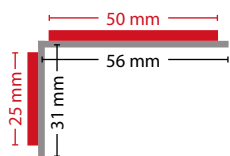

### Široké provedení:

protiskluzový nátěr přední: 25 mm

protiskluzový nátěr horní: 100 mm

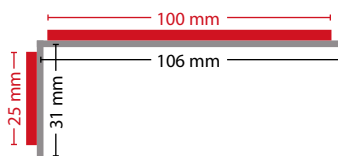

realizace	barva	provedení	délka 600 mm	délka 800 mm	délka 1000 mm	ks
	černá	úzké 25 × 50 mm	AT-5409.01.050-600	AT-5409.01.050-800	AT-5409.01.050-1000	1
	černá	široké 25 × 100 mm	AT-5409.01.100-600	AT-5409.01.100-800	AT-5409.01.100-1000	1
	žluto-černá	úzké 25 × 50 mm	AT-5409.02.050-600	AT-5409.02.050-800	AT-5409.02.050-1000	1
	žluto-černá	široké 25 × 100 mm	AT-5409.02.100-600	AT-5409.02.100-800	AT-5409.02.100-1000	1
	žlutá	úzké 25 × 50 mm	AT-5409.03.050-600	AT-5409.03.050-800	AT-5409.03.050-1000	1
	žlutá	široké 25 × 100 mm	AT-5409.03.100-600	AT-5409.03.100-800	AT-5409.03.100-1000	1
	černá – luminiscenční – černá	úzké 25 × 50 mm	AT-5409.04.050-600	AT-5409.04.050-800	AT-5409.04.050-1000	1
	černá – luminiscenční – černá	široké 25 × 100 mm	AT-5409.04.100-600	AT-5409.04.100-800	AT-5409.04.100-1000	1
	luminiscenční – černá – luminiscenční	úzké 25 × 50 mm	AT-5409.05.050-600	AT-5409.05.050-800	AT-5409.05.050-1000	1
	luminiscenční – černá – luminiscenční	široké 25 × 100 mm	AT-5409.05.100-600	AT-5409.05.100-800	AT-5409.05.100-1000	1

# PROTISKLUZOVÉ PÁSKY PRO SCHODOVÉ HRANY

## Protiskluzová páska standard WT-5411

pro všestranné využití

- široká škála barev a individuálních šířek
- odolnost proti skluzu R13 dle DIN 51130
- pro střední i vysoké zatížení
- vhodné pro hladké povrchy uvnitř i venku

Materiál: minerální granulat zapuštěný do syntetické pryskyřice

Použití: interiér | exteriér | chráněný proti přímým povětrnostním vlivům

Tloušťka materiálu: 0,8–1,0 mm

Povrch materiálu: drsný

Protiskluzová třída: R13

Lepidlo: permanentní | akrylátové



barva	25 mm × 6 m	25 mm × 18 m	50 mm × 6 m	50 mm × 18 m	ks
žlutá	AT-5411.04.1025	AT-5411.04.0025	AT-5411.04.1050	AT-5411.04.0050	1
žlutá s tečkami	AT-5411.47.1025	AT-5411.47.0025	AT-5411.47.1050	AT-5411.47.0050	1
černá	AT-5411.07.1025	AT-5411.07.0025	AT-5411.07.1050	AT-5411.07.0050	1
bílá	AT-5411.08.1025	AT-5411.08.0025	AT-5411.08.1050	AT-5411.08.0050	1
modrá	AT-5411.10.1025	AT-5411.10.0025	AT-5411.10.1050	AT-5411.10.0050	1
světle modrá	AT-5411.03.1025	AT-5411.03.0025	AT-5411.03.1050	AT-5411.03.0050	1
zelená	AT-5411.02.1025	AT-5411.02.0025	AT-5411.02.1050	AT-5411.02.0050	1
hnědá	AT-5411.05.1025	AT-5411.05.0025	AT-5411.05.1050	AT-5411.05.0050	1
červená	AT-5411.01.1025	AT-5411.01.0025	AT-5411.01.1050	AT-5411.01.0050	1
neonová oranžová	AT-5411.12.1025	AT-5411.12.0025	AT-5411.12.1050	AT-5411.12.0050	1
transparentní	AT-5411.09.1025	AT-5411.09.0025	AT-5411.09.1050	AT-5411.09.0050	1
luminiscenční	AT-5416.04.1025	AT-5416.04.0025	AT-5416.04.1050	AT-5416.04.0050	1
tmavě šedá	AT-5411.06.1025	AT-5411.06.0025	AT-5411.06.1050	AT-5411.06.0050	1
žluto-černá	AT-5411.17.1025	AT-5411.17.0025	AT-5411.17.1050	AT-5411.17.0050	1
červeno-bílá	AT-5411.18.1025	AT-5411.18.0025	AT-5411.18.1050	AT-5411.18.0050	1

## Protiskluzová páska extra hrubá WT-5412

s velmi drsným povrchem

- ideální při vysoké frekvenci chodců
- odolnost proti skluzu R13 dle DIN 51130
- vhodné pro hladké povrchy uvnitř i venku

Materiál: minerální granulat zapuštěný do syntetické pryskyřice

Tloušťka materiálu: 1,4–1,6 mm

Povrch materiálu: extra drsný

Protiskluzová třída: R13

Lepidlo: permanentní | akrylátové

Použití: interiér | exteriér | chráněný proti přímým povětrnostním vlivům



barva	25 mm × 6 m	25 mm × 18 m	50 mm × 6 m	50 mm × 18 m	ks
žlutá	AT-5412.04.1025	AT-5412.04.0025	AT-5412.04.1050	AT-5412.04.0050	1
černá	AT-5412.07.1025	AT-5412.07.0025	AT-5412.07.1050	AT-5412.07.0050	1

# PROTISKLUZOVÉ PROFILY GRP

## SKLOLAMINÁTOVÉ DESKY A HRANOVÉ PROFILY

### Protiskluzové profily GRP

- kompozitní materiál z isoftalové polyesterové pryskyřice pro interiér a exteriér
- sklolaminátový profil vyrobený z plastu, který je vyztužen skleněnými vlákny
- protiskluzový povrch z drti oxidu hlinitého
- všechny výrobky GRP lze nařezat diamantovou pilou



Pro instalaci nejsou potřeba žádné odborné znalosti, produkt je určen pro namontování (jednoduše vyvrtejte jednotlivé otvory) nebo přilepení speciálním lepidlem z naší nabídky příslušenství.

### Protiskluzové desky GRP

snadné řešení pro kterýkoli podklad

- zabraňuje uklouznutí a následným nákladům
- vhodné pro opravu poškozených betonových a dřevěných povrchů
- nevodivé, korozivzdorné a odolné proti UV záření
- má široký teplotní rozsah: od -20 do 120 °C
- zpomaluje hoření a je okamžitě připraven k použití











Medium



Premium

#### Protiskluzové desky

	barva		750 × 1000 mm	hrubost zrna (mm)	tloušťka (mm)	ks
pro střední zátěž typ Medium	černá		MH-GRP-B_MBK	46	3,8	1
	žlutá		MH-GRP-B_MY	46	3,8	1
	šedá		MH-GRP-B_MGY	46	3,8	1
	běžová		MH-GRP-B_MBG	46	3,8	1
pro extrémní zátěž typ Premium	černá		MH-GRP-B_HDBK	12	4,2	1
	žlutá		MH-GRP-B_HDY	12	4,2	1
	šedá		MH-GRP-B_HDGY	12	4,2	1
	běžová		MH-GRP-B_HDBG	12	4,2	1





## Protiskluzové hranové profily GRP

### nízká cena

- speciální ochrana hran schodů, pódíí, jednotlivých schodů, plošin
- nevodivé, korozivzdorné a odolné proti UV záření
- snadné řešení na hladké, studené, mokré, vlhké, slizké a mastné podklady
- extrémně vysoká odolnost proti opotřebení (cca 5 milionů přechodů)

### Hranové profily

	barva		230 × 600 mm	230 × 800 mm	230 × 1000 mm	zkosení (mm)	ks
pro střední zátěž typ Medium	černá		MH-GRP-EP_600-MBK	MH-GRP-EP_800-MBK	MH-GRP-EP_1000-MBK	30 (87 °)	1
	žlutá		MH-GRP-EP_600-MY	MH-GRP-EP_800-MY	MH-GRP-EP_1000-MY	30 (87 °)	1
	černá (žlutý okraj)		MH-GRP-EP_600-MBKY	MH-GRP-EP_800-MBKY	MH-GRP-EP_1000-MBKY	30 (87 °)	1
pro extrémní zátěž typ Premium	černá		MH-GRP-EP_600-HDBK	MH-GRP-EP_800-HDBK	MH-GRP-EP_1000-HDBK	30 (87 °)	1
	žlutá		MH-GRP-EP_600-HDY	MH-GRP-EP_800-HDY	MH-GRP-EP_1000-HDY	30 (87 °)	1
	černá (žlutý okraj)		MH-GRP-EP_600-HDBKY	MH-GRP-EP_800-HDBKY	MH-GRP-EP_1000-HDBKY	30 (87 °)	1



## Profily pro hrany schodů GRP

### extrémní odolnost

- snadné řešení na hladké, studené, mokré, vlhké, slizké a mastné podklady
- odolné proti UV záření, nevodivé a korozivzdorné
- extrémně vysoká odolnost

Ideální pro opravu poškozených betonových, kamenných nebo dřevěných hran.

typ Premium, černá

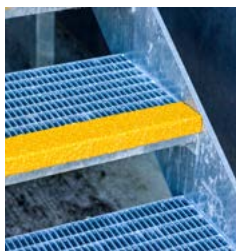

typ Medium, žlutá



### Profily pro hrany schodů

	barva		70 × 600 mm	70 × 800 mm	70 × 1000 mm	zkosení (mm)	ks
pro střední zátěž typ Medium	černá		MH-GRP-SEP_600-MBK	MH-GRP-SEP_800-MBK	MH-GRP-SEP_1000-MBK	30 (87 °)	1
	žlutá		MH-GRP-SEP_600-MY	MH-GRP-SEP_800-MY	MH-GRP-SEP_1000-MY	30 (87 °)	1
pro extrémní zátěž typ Premium	černá		MH-GRP-SEP_600-HDBK	MH-GRP-SEP_800-HDBK	MH-GRP-SEP_1000-HDBK	30 (87 °)	1
	žlutá		MH-GRP-SEP_600-HDY	MH-GRP-SEP_800-HDY	MH-GRP-SEP_1000-HDY	30 (87 °)	1

# PROTISKLUZOVÉ PÁSKY

## Tvarovatelná protiskluzová páska WT-5414 s drsným povrchem

- přizpůsobitelná profilu podkladu, jako je např. vlnitá deska
- vhodná pro nerovné povrchy
- odolnost proti skluzu R13 dle DIN 51130
- samolepící, pro vnitřní i venkovní povrchy

Materiál: minerální granulát zapuštěný do syntetické pryskyřice

Tloušťka materiálu: 1,4-1,6 mm

Povrch materiálu: drsný

Protiskluzová třída: R13

Lepidlo: permanentní | akrylátové

Použití: interiér | exteriér | chráněný proti přímým povětrnostním vlivům



barva	25 mm × 6 m	25 mm × 18 m	50 mm × 6 m	50 mm × 18 m	ks
černá	AT-5414.07.1025	AT-5414.07.0025	AT-5414.07.1050	AT-5414.07.0050	1
žlutá	AT-5414.04.1025	AT-5414.04.0025	AT-5414.04.1050	AT-5414.04.0050	1
žluto-černá	AT-5414.17.1025	AT-5414.17.0025	AT-5414.17.1050	AT-5414.17.0050	1



## Protiskluzové podlahové značky s individuálním potiskem

- protiskluzový povrch s odolným tiskem
- různé materiály pro různé povrchy a zatížení
- individuální velikosti značek



# STŘÍKACÍ ŠABLONY

## Stříkací šablony

znovu použitelné značení

- vhodné pro značení skladovacích a úložných míst
- lze použít na téměř všechny povrchy
- individuální design, logo, číslice nebo piktogramy
- snadná aplikace nanesení barvy

	výška znaků 50 mm	výška znaků 100 mm	výška znaků 200 mm	ks
A-Z	LSS.PC00.050-AZ	LSS.PC00.100-AZ	LSS.PC00.200-AZ	26
0-9	LSS.PC00.050-09	LSS.PC00.100-09	LSS.PC00.200-09	10
A	LSS.PC00.050-A	LSS.PC00.100-A	LSS.PC00.200-A	1
B	LSS.PC00.050-B	LSS.PC00.100-B	LSS.PC00.200-B	1
C	LSS.PC00.050-C	LSS.PC00.100-C	LSS.PC00.200-C	1
D	LSS.PC00.050-D	LSS.PC00.100-D	LSS.PC00.200-D	1
E	LSS.PC00.050-E	LSS.PC00.100-E	LSS.PC00.200-E	1
F	LSS.PC00.050-F	LSS.PC00.100-F	LSS.PC00.200-F	1
G	LSS.PC00.050-G	LSS.PC00.100-G	LSS.PC00.200-G	1
H	LSS.PC00.050-H	LSS.PC00.100-H	LSS.PC00.200-H	1
I	LSS.PC00.050-I	LSS.PC00.100-I	LSS.PC00.200-I	1
J	LSS.PC00.050-J	LSS.PC00.100-J	LSS.PC00.200-J	1
K	LSS.PC00.050-K	LSS.PC00.100-K	LSS.PC00.200-K	1
L	LSS.PC00.050-L	LSS.PC00.100-L	LSS.PC00.200-L	1
M	LSS.PC00.050-M	LSS.PC00.100-M	LSS.PC00.200-M	1
N	LSS.PC00.050-N	LSS.PC00.100-N	LSS.PC00.200-N	1
O	LSS.PC00.050-O	LSS.PC00.100-O	LSS.PC00.200-O	1
P	LSS.PC00.050-P	LSS.PC00.100-P	LSS.PC00.200-P	1
Q	LSS.PC00.050-Q	LSS.PC00.100-Q	LSS.PC00.200-Q	1
R	LSS.PC00.050-R	LSS.PC00.100-R	LSS.PC00.200-R	1
S	LSS.PC00.050-S	LSS.PC00.100-S	LSS.PC00.200-S	1
T	LSS.PC00.050-T	LSS.PC00.100-T	LSS.PC00.200-T	1
U	LSS.PC00.050-U	LSS.PC00.100-U	LSS.PC00.200-U	1
V	LSS.PC00.050-V	LSS.PC00.100-V	LSS.PC00.200-V	1
W	LSS.PC00.050-W	LSS.PC00.100-W	LSS.PC00.200-W	1
X	LSS.PC00.050-X	LSS.PC00.100-X	LSS.PC00.200-X	1
Y	LSS.PC00.050-Y	LSS.PC00.100-Y	LSS.PC00.200-Y	1
Z	LSS.PC00.050-Z	LSS.PC00.100-Z	LSS.PC00.200-Z	1
0	LSS.PC00.050-0	LSS.PC00.100-0	LSS.PC00.200-0	1
1	LSS.PC00.050-1	LSS.PC00.100-1	LSS.PC00.200-1	1
2	LSS.PC00.050-2	LSS.PC00.100-2	LSS.PC00.200-2	1
3	LSS.PC00.050-3	LSS.PC00.100-3	LSS.PC00.200-3	1
4	LSS.PC00.050-4	LSS.PC00.100-4	LSS.PC00.200-4	1
5	LSS.PC00.050-5	LSS.PC00.100-5	LSS.PC00.200-5	1
6	LSS.PC00.050-6	LSS.PC00.100-6	LSS.PC00.200-6	1
7	LSS.PC00.050-7	LSS.PC00.100-7	LSS.PC00.200-7	1
8	LSS.PC00.050-8	LSS.PC00.100-8	LSS.PC00.200-8	1
9	LSS.PC00.050-9	LSS.PC00.100-9	LSS.PC00.200-9	1
Ä	LSS.PC00.050-S1	LSS.PC00.100-S1	LSS.PC00.200-S1	1
Ö	LSS.PC00.050-S2	LSS.PC00.100-S2	LSS.PC00.200-S2	1
Ü	LSS.PC00.050-S3	LSS.PC00.100-S3	LSS.PC00.200-S3	1
:	LSS.PC00.050-S4	LSS.PC00.100-S4	LSS.PC00.200-S4	1
-	LSS.PC00.050-S5	LSS.PC00.100-S5	LSS.PC00.200-S5	1
/	LSS.PC00.050-S6	LSS.PC00.100-S6	LSS.PC00.200-S6	1
&	LSS.PC00.050-S7	LSS.PC00.100-S7	LSS.PC00.200-S7	1



Materiál: plast

Thoušťka materiálu: 0,2 mm

Font: dle požadavku

Použití: interiér | exteriér | téměř všechny typy povrchů

## jednotlivé stříkací šablony

Vyrábíme také stříkací šablony s vaším logem, čísly, nápisy nebo piktogramy. Na vyžádání jsou možné další materiály, jako je např. magnetická fólie.

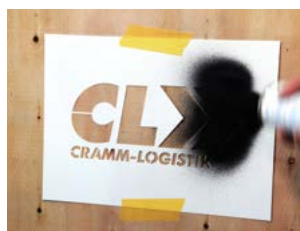

## Příslušenství

### Maskovací páska

Vhodná pro dočasné upevnění samolepících fólií snadné odstranění beze zbytků.



Maskovací páska	číslo položky
25 mm × 50 m	AT-5361.50.025

# PROTISKLUZOVÉ PRŮHLEDNÉ FÓLIE



## Protiskuzová průhledná fólie WT-5420 extra tenká s vysokou odolností

- vhodná do suchého i vlhkého prostředí
- odolnost proti skluzu R12 dle DIN 51130 (třída C) dle DIN 51097
- extra tenká a odolná proti roztržení
- vhodná do sprch a převlékáren, kde zabraňuje uklouznutí

Materiál: plastová fólie

Tloušťka materiálu: 0,2 mm

Povrch materiálu: lesklý

Protiskuzová třída: R12

Lepidlo: permanentní | akrylátové

Použití: interiér



provedení	realizace	rozměr (v/š mm)	číslo položky	ks
malý pruh		20 × 450	AT-5420F.09.020-ST	8
velký pruh		30 × 640	AT-5420F.09.030-ST	17
kruh		Ø 90	AT-5420F.09.R90	10
čtverec		140 × 140	AT-5420F.09.140-140	10
půlkruh		200 × 700	AT-5420F.09.HR.200-700	1
obdélník		200 × 700	AT-5420F.09.RE.200-700	1
proužek		50 × 600	AT-5420F.09.050-600	8
pruh		50 × 800	AT-5420F.09.075-800	8

# PROTISKLUZOVÉ PIKTOGRAMY

## Protiskluzové podlahové piktogramy WT-5811 vysoce odolné

- velmi odolné proti opotřebení a oděrkám
- retroreflexní, protiskluzový povrch R11
- vhodné pro venkovní použití, jako např. betonová dlažba nebo asfalt

Materiál: PU | tloušťka 1,6 mm

Povrch materiálu: retroreflexní

Protiskluzová třída: R11

Lepidlo: permanentní syntetický kaučuk

Použití: interiér | exteriér



	pěší 600 × 330 mm	stopa 297 × 110 mm	šipka 145 × 90 mm	kruh Ø 75 mm

barva	1 ks	5 párů	10 ks	10 ks
bílá	AT-5811.08.101	AT-5811.08.121	AT-5811.08.131	AT-5811.08.R075
žlutá	AT-5811.04.101	AT-5811.04.121	AT-5811.04.131	AT-5811.04.R075



Primer č. 5

Základní Primer č. 5 výrazně zvyšuje adhezni pevnost lepicí pásky na kritických plochách.

Primer č. 5	
250 ml (0,75m <sup>2</sup> )	AT-3051.25.250
1000 ml (3m <sup>2</sup> )	AT-3051.25.1000

## Protiskluzové podlahové piktogramy WT-6128 snadno odjímatelné beze zbytků

- odolnost proti skluzu R9 dle DIN 51130
- vhodné pro vnitřní, hladké povrchy

Materiál: PVC | tloušťka 0,3 mm

Lepidlo: odnímatelné akrylátové

Povrch materiálu: matný

Protiskluzová třída: R9

Použití: interiér



	pěší 600 × 330 mm	stopa 297 × 110 mm	šipka 145 × 90 mm	kruh Ø 75 mm

barva	1 ks	5 párů	10 ks	10 ks
bílá	AT-6128.08.B101	AT-6128.08.B121	AT-6128.08.B131	AT-6128.08.R075
žlutá	AT-6128.04.B101	AT-6128.04.B121	AT-6128.04.B131	AT-6128.04.R075
červená	AT-6128.01.B101	AT-6128.01.B121	AT-6128.01.B131	AT-6128.01.R075
modrá	AT-6128.10.B101	AT-6128.10.B121	AT-6128.10.B131	AT-6128.10.R075
zelená	AT-6128.02.B101	AT-6128.02.B121	AT-6128.02.B131	AT-6128.02.R075



Další barvy a tvary jsou k dispozici na vyžádání!

# ZNAČENÍ PALETOVÝCH MÍST

## Samolepicí bezpečnostní kapsy WT-5118

- značení pro skladování palet přímo na podlaze
- snadná a rychlá aplikace
- odolné pojezdu manipulační techniky
- otevřené kapsy pro často se měnící značení
- uzavřené kapsy jsou vhodné pro mokré čištění povrchů, postranní průhledné samolepicí body a pásky zlepšují upevnění kapsy



Materiál: PVC

Tloušťka materiálu: 1,2 mm

Použití: interiér



barva	A4 uzavřená 323 × 290 mm	A4 otevřená 302 × 290 mm	A5 uzavřená 236 × 231 mm	A5 otevřená 216 × 231 mm	ks
žlutá	AT-5118.04.1-A4	AT-5118.04.0-A4	AT-5118.04.1-A5	AT-5118.04.0-A5	10
červená	AT-5118.01.1-A4	AT-5118.01.0-A4	AT-5118.01.1-A5	AT-5118.01.0-A5	10
modrá	AT-5118.10.1-A4	AT-5118.10.0-A4	AT-5118.10.1-A5	AT-5118.10.0-A5	10
zelená	AT-5118.02.1-A4	AT-5118.02.0-A4	AT-5118.02.1-A5	AT-5118.02.0-A5	10
oranžová	AT-5118.12.1-A4	AT-5118.12.0-A4	AT-5118.12.1-A5	AT-5118.12.0-A5	10
bílá	AT-5118.08.1-A4	AT-5118.08.0-A4	AT-5118.08.1-A5	AT-5118.08.0-A5	10
světle šedá	AT-5118.06.1-A4	AT-5118.06.0-A4	AT-5118.06.1-A5	AT-5118.06.0-A5	10
tmavě šedá	AT-5118.11.1-A4	AT-5118.11.0-A4	AT-5118.11.1-A5	AT-5118.11.0-A5	10
černá	AT-5118.07.1-A4	AT-5118.07.0-A4	AT-5118.07.1-A5	AT-5118.07.0-A5	10

barva	1/2 A4 uzavřená 323 × 187 mm	1/2 A4 otevřená 303 × 187 mm	1/3 A4 uzavřená 236 × 180 mm	1/3 A4 otevřená 216 × 180 mm	ks
žlutá	AT-5118.04.2-A4	AT-5118.04.5-A4	AT-5118.04.3-A4	AT-5118.04.4-A4	10
červená	AT-5118.01.2-A4	AT-5118.01.5-A4	AT-5118.01.3-A4	AT-5118.01.4-A4	10
modrá	AT-5118.10.2-A4	AT-5118.10.5-A4	AT-5118.10.3-A4	AT-5118.10.4-A4	10
zelená	AT-5118.02.2-A4	AT-5118.02.5-A4	AT-5118.02.3-A4	AT-5118.02.4-A4	10
oranžová	AT-5118.12.2-A4	AT-5118.12.5-A4	AT-5118.12.3-A4	AT-5118.12.4-A4	10
bílá	AT-5118.08.2-A4	AT-5118.08.5-A4	AT-5118.08.3-A4	AT-5118.08.4-A4	10
světle šedá	AT-5118.06.2-A4	AT-5118.06.5-A4	AT-5118.06.3-A4	AT-5118.06.4-A4	10
tmavě šedá	AT-5118.11.2-A4	AT-5118.11.5-A4	AT-5118.11.3-A4	AT-5118.11.4-A4	10
černá	AT-5118.07.2-A4	AT-5118.07.5-A4	AT-5118.07.3-A4	AT-5118.07.4-A4	10

## Samolepící značení skladovacích míst odolné proti poškrábání

- značení skladovacích míst přímo na podlaze
- snadná a rychlá aplikace
- odolné manipulační technice a čistících strojů
- možnost individuálního potisku
- natištěný text je chráněn laminací



Materiál: polykarbonát

Tloušťka materiálu: 0,7 mm

Použití: interiér



100 × 180 mm



100 × 120 mm



150 × 200 mm



barva	100 × 120 mm (v/š)	100 × 180 mm (v/š)	100 × 300 mm (v/š)	150 × 200 mm (v/š)	200 × 300 mm (v/š)	ks
žluto-černá	AT-LB47.CA01.100-120	AT-LB47.CA01.100-180	AT-LB47.CA01.100-300	AT-LB47.CA01.150-200	AT-LB47.CA01.200-300	1
bílo-černá	AT-LB87.CA01.100-120	AT-LB87.CA01.100-180	AT-LB87.CA01.100-300	AT-LB87.CA01.150-200	AT-LB87.CA01.200-300	1
červeno-bílá	AT-LB18.CA01.100-120	AT-LB18.CA01.100-180	AT-LB18.CA01.100-300	AT-LB18.CA01.150-200	AT-LB18.CA01.200-300	1



Při objednání značení s čárovým kódem uveďte, který systém používáte.

# ZNAČENÍ PALETOVÝCH MÍST

## Samolepící značení umístění palet WT-5210 | 7110 | 5110 | 5610

- značení skladovacích paletových míst
- 25 kusů v balení
- odolné manipulační technice a čistícím strojům

Přehled materiálů:







PVC: tloušťka 0,5 mm | matný povrch | permanentní akrylátové lepidlo | pro hladký povrch | interiér







Polyester: tloušťka 0,2 mm | lesklý povrch | permanentní akrylátové lepidlo | pro hladký povrch | interiér







Polykarbonát: tloušťka 0,7 mm | matný povrch | permanentní akrylátové lepidlo | pro hladký povrch | interiér







Lehčený hliník: protiskluzový R11 | tloušťka 0,6 mm | mírně lesklý povrch | extra permanentní syntetické kaučukové lepidlo | pro drsný povrch | interiér a exteriér









L-Kus 	polyester WT-5210		polykarbonát WT-7110		PVC WT-5110		lehčený hliník WT-5610	
	50 mm	75 mm	50 mm	75 mm	50 mm	75 mm	50 mm	75 mm
žlutá 	AT-5210.04.060	AT-5210.04.063	AT-7110.04.060	AT-7110.04.063	AT-5110.04.060	AT-5110.04.063	AT-5610.04.060	AT-5610.04.063
červená 	AT-5210.01.060	AT-5210.01.063	AT-7110.01.060	AT-7110.01.063	AT-5110.01.060	AT-5110.01.063	—	—
modrá 	AT-5210.10.060	AT-5210.10.063	AT-7110.10.060	AT-7110.10.063	AT-5110.10.060	AT-5110.10.063	—	—
zelená 	AT-5210.02.060	AT-5210.02.063	AT-7110.02.060	AT-7110.02.063	AT-5110.02.060	AT-5110.02.063	—	—
bílá 	AT-5210.08.060	AT-5210.08.063	AT-7110.08.060	AT-7110.08.063	AT-5110.08.060	AT-5110.08.063	AT-5610.08.060	AT-5610.08.063
žluto-černá 	AT-5210.17.060	AT-5210.17.063	AT-7110.17.060	AT-7110.17.063	—	—	—	—

T-Kus 	polyester WT-5210		polykarbonát WT-7110		PVC WT-5110		lehčený hliník WT-5610	
	50 mm	75 mm	50 mm	75 mm	50 mm	75 mm	50 mm	75 mm
žlutá 	AT-5210.04.061	AT-5210.04.065	AT-7110.04.061	AT-7110.04.065	AT-5110.04.061	AT-5110.04.065	AT-5610.04.061	AT-5610.04.065
červená 	AT-5210.01.061	AT-5210.01.065	AT-7110.01.061	AT-7110.01.065	AT-5110.01.061	AT-5110.01.065	—	—
modrá 	AT-5210.10.061	AT-5210.10.065	AT-7110.10.061	AT-7110.10.065	AT-5110.10.061	AT-5110.10.065	—	—
zelená 	AT-5210.02.061	AT-5210.02.065	AT-7110.02.061	AT-7110.02.065	AT-5110.02.061	AT-5110.02.065	—	—
bílá 	AT-5210.08.061	AT-5210.08.065	AT-7110.08.061	AT-7110.08.065	AT-5110.08.061	AT-5110.08.065	AT-5610.08.061	AT-5610.08.065
žluto-černá 	AT-5210.17.061	AT-5210.17.065	AT-7110.17.061	AT-7110.17.065	—	—	—	—

X-Kus 	polyester WT-5210		polykarbonát WT-7110		PVC WT-5110		lehčený hliník WT-5610	
	50 mm	75 mm	50 mm	75 mm	50 mm	75 mm	50 mm	75 mm
žlutá 	AT-5210.04.062	AT-5210.04.064	AT-7110.04.062	AT-7110.04.064	AT-5110.04.062	AT-5110.04.064	AT-5610.04.062	AT-5610.04.064
červená 	AT-5210.01.062	AT-5210.01.064	AT-7110.01.062	AT-7110.01.064	AT-5110.01.062	AT-5110.01.064	—	—
modrá 	AT-5210.10.062	AT-5210.10.064	AT-7110.10.062	AT-7110.10.064	AT-5110.10.062	AT-5110.10.064	—	—
zelená 	AT-5210.02.062	AT-5210.02.064	AT-7110.02.062	AT-7110.02.064	AT-5110.02.062	AT-5110.02.064	—	—
bílá 	AT-5210.08.062	AT-5210.08.064	AT-7110.08.062	AT-7110.08.064	AT-5110.08.062	AT-5110.08.064	AT-5610.08.062	AT-5610.08.064
žluto-černá 	AT-5210.17.062	AT-5210.17.064	AT-7110.17.062	AT-7110.17.064	—	—	—	—

Obdélník 	polyester WT-5210		polykarbonát WT-7110		PVC WT-5110		lehčený hliník WT-5610	
	50 mm	75 mm	50 mm	75 mm	50 mm	75 mm	50 mm	75 mm
žlutá 	AT-5210.04.071	AT-5210.04.073	AT-7110.04.071	AT-7110.04.073	AT-5110.04.071	AT-5110.04.073	AT-5610.04.071	AT-5610.04.073
červená 	AT-5210.01.071	AT-5210.01.073	AT-7110.01.071	AT-7110.01.073	AT-5110.01.071	AT-5110.01.073	—	—
modrá 	AT-5210.10.071	AT-5210.10.073	AT-7110.10.071	AT-7110.10.073	AT-5110.10.071	AT-5110.10.073	—	—
zelená 	AT-5210.02.071	AT-5210.02.073	AT-7110.02.071	AT-7110.02.073	AT-5110.02.071	AT-5110.02.073	—	—
bílá 	AT-5210.08.071	AT-5210.08.073	AT-7110.08.071	AT-7110.08.073	AT-5110.08.071	AT-5110.08.073	AT-5610.08.071	AT-5610.08.073
žluto-černá 	AT-5210.17.071	AT-5210.17.073	AT-7110.17.071	AT-7110.17.073	—	—	—	—

Kruh 	polyester WT-5210		polykarbonát WT-7110		PVC WT-5110		lehčený hliník WT-5610	
	50 mm	75 mm	50 mm	75 mm	50 mm	75 mm	50 mm	75 mm
žlutá 	AT-5210.04.069	AT-5210.04.070	AT-7110.04.069	AT-7110.04.070	AT-5110.04.069	AT-5110.04.070	AT-5610.04.069	AT-5610.04.070
červená 	AT-5210.01.069	AT-5210.01.070	AT-7110.01.069	AT-7110.01.070	AT-5110.01.069	AT-5110.01.070	—	—
modrá 	AT-5210.10.069	AT-5210.10.070	AT-7110.10.069	AT-7110.10.070	AT-5110.10.069	AT-5110.10.070	—	—
zelená 	AT-5210.02.069	AT-5210.02.070	AT-7110.02.069	AT-7110.02.070	AT-5110.02.069	AT-5110.02.070	—	—
bílá 	AT-5210.08.069	AT-5210.08.070	AT-7110.08.069	AT-7110.08.070	AT-5110.08.069	AT-5110.08.070	AT-5610.08.069	AT-5610.08.070
žluto-černá 	AT-5210.17.069	AT-5210.17.070	AT-7110.17.069	AT-7110.17.070	—	—	—	—



## Samolepící tištěné značení umístění palet WT-5210 | 7110













- značení skladovacích míst s potiskem čísel, symbolů nebo textu
- odolné proti poškrábání
- individuální potisk dle vašich požadavků
- v polykarbonátovém provedení je text chráněn laminací

Přehled materiálů:

Polykarbonát: tloušťka 0,7 mm | matný povrch | permanentní akrylátové lepidlo | pro hladký povrch | interiér

Polyester: tloušťka 0,2 mm | lesklý povrch | permanentní akrylátové lepidlo | pro hladký povrch | interiér



	polyester WT-5210				polykarbonát WT-7110			
								
	L-kus 50 mm	L-kus 75 mm	T-kus 50 mm	T-kus 75 mm	L-kus 50 mm	L-kus 75 mm	T-kus 50 mm	T-kus 75 mm
	prostor pro text 90 × 40 mm	prostor pro text 115 × 65 mm	prostor pro text 140 × 40 mm	prostor pro text 165 × 65 mm	prostor pro text 90 × 40 mm	prostor pro text 115 × 65 mm	prostor pro text 140 × 40 mm	prostor pro text 165 × 65 mm
barva	10 ks	10 ks	10 ks	10 ks	10 ks	10 ks	10 ks	10 ks
žlutá	 AT-5210P.04.B60	AT-5210P.04.B63	AT-5210P.04.B61	AT-5210P.04.B65	AT-7110P.04.B60	AT-7110P.04.B63	AT-7110P.04.B61	AT-7110P.04.B65
červená	 AT-5210P.01.B60	AT-5210P.01.B63	AT-5210P.01.B61	AT-5210P.01.B65	AT-7110P.01.B60	AT-7110P.01.B63	AT-7110P.01.B61	AT-7110P.01.B65
modrá	 AT-5210P.10.B60	AT-5210P.10.B63	AT-5210P.10.B61	AT-5210P.10.B65	AT-7110P.10.B60	AT-7110P.10.B63	AT-7110P.10.B61	AT-7110P.10.B65
zelená	 AT-5210P.02.B60	AT-5210P.02.B63	AT-5210P.02.B61	AT-5210P.02.B65	AT-7110P.02.B60	AT-7110P.02.B63	AT-7110P.02.B61	AT-7110P.02.B65
bílá	AT-5210P.08.B60	AT-5210P.08.B63	AT-5210P.08.B61	AT-5210P.08.B65	AT-7110P.08.B60	AT-7110P.08.B63	AT-7110P.08.B61	AT-7110P.08.B65
černá	 AT-5210P.07.B60	AT-5210P.07.B63	AT-5210P.07.B61	AT-5210P.07.B65	AT-7110P.07.B60	AT-7110P.07.B63	AT-7110P.07.B61	AT-7110P.07.B65

### Rozměry značek pro ukládání 50 a 75 mm

#### šířka strany 50 mm

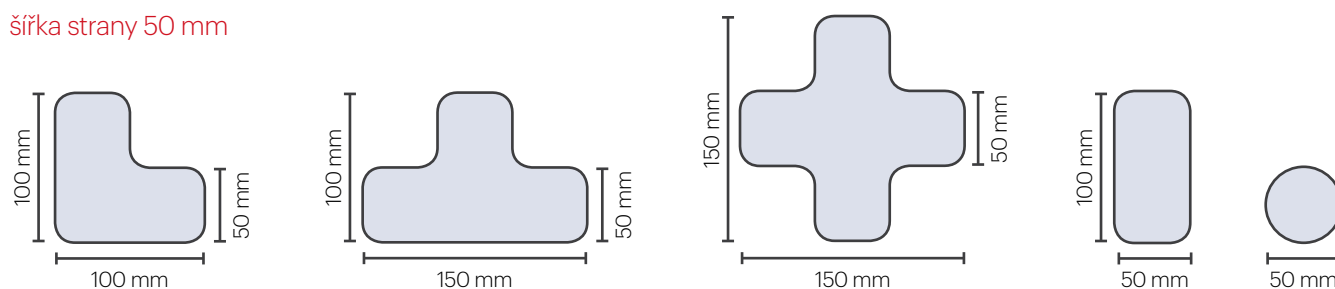

#### šířka strany 75 mm

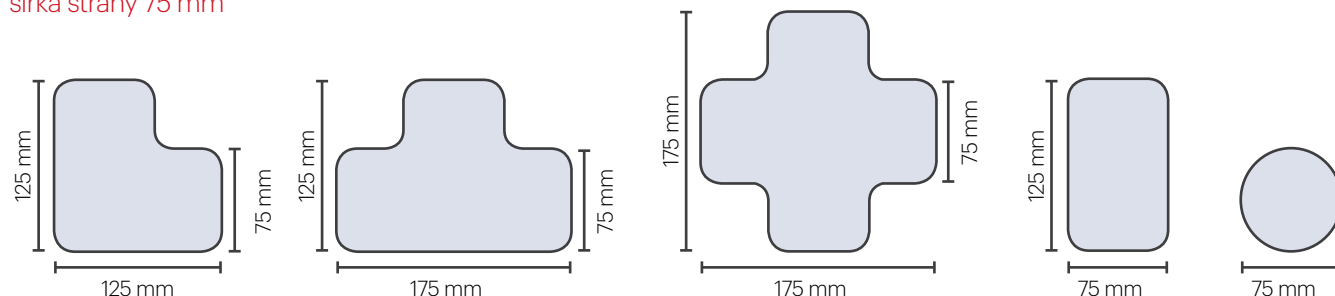

Při objednání značení s čárovým kódem uveďte, který systém používáte.

## Příslušenství a vybavení

- užitečné pomůcky pro čištění povrchů a montáž podlahových pásek, štítků, fólií, samolepek a značek



## Šroubovací sada

- pro bezpečné a pevné uchycení značení na stěny

Obsah balení:  
4× šrouby 4 × 35 mm  
4× kryt  
4× hmoždinky 6 mm



Šroubovací sada	číslo produktu
sada 4 ks	AT-8008.00.105

## Lepící podložky

- pro upevnění lehčího značení z hliníku, plastu nebo pevné pěny
- vhodné pro hladké povrchy

Materiál: polyethylenová pěna  
Tloušťka materiálu: 0,8–1,1 mm  
Lepidlo: akrylátové  
Použití: interiér



Lepící podložky	číslo produktu
sada 4 ks	AT-8008.00.106
sada 8 ks	AT-8008.00.107

## Čistič Isopropanol

- pro jemné a důkladné čištění a odmaštění povrchů
- stabilně zvyšuje přilnavost

Isopropyl 70%  
250 ml



Isopropanol	číslo produktu
250 ml	AT-9104.SW.1745

## Maskovací páska

- vhodná pro dočasné upevnění samolepicích fólií
- snadné odstranění beze zbytků

Materiál: krepový papír  
Tloušťka materiálu: 0,12 mm  
Lepidlo: přírodní kaučuk



š/d (mm)	číslo produktu
19 × 50 m	AT-5361.50.019
25 × 50 m	AT-5361.50.025
38 × 50 m	AT-5361.50.038
50 × 50 m	AT-5361.50.050

## Akrylová pěnová páska

- oboustranná lepicí páska pro upevnění značení
- vhodné pro transparentní a permanentní lepení – na sklo, akrylové sklo, nerezovou ocel atd.

Materiál: akrylátová pěna  
Tloušťka materiálu: 1,0 mm  
Lepidlo: akrylátové  
Přilnavost: 30 N/25 mm



š/d (mm)	12 × 11 m	19 × 11 m	25 × 11 m
číslo produktu	AT-4403.11.012	AT-4403.11.019	AT-4403.11.025

## PE pěnová páska, černá

- oboustranná lepicí páska pro upevnění lehčího značení, zrcadel, latí, panelů a závěsů
- vhodné pro hladké povrchy jako je kov, plast nebo sklo
- pro vnitřní i vnější použití

Materiál: polyethylenová pěna  
Tloušťka materiálu: 0,95 mm  
Lepidlo: akrylátové  
Přilnavost: 22 N/25 mm



š/d (mm)	12 × 10 m	19 × 10 m	25 × 10 m
číslo produktu	AT-4533.10.012	AT-4533.10.019	AT-4533.10.025

## Stěrka

- pro snadné přilnutí materiálů, jako je tenká fólie
- zamezuje vzniku bublin při aplikaci

Materiál: plas | plst  
Barva: bílá | krémová



Stěrka	číslo produktu
plastová stěrka	AT-8000.01.022/1
plstěná stěrka	AT-8000.01.025

## Tlakový válec

- usnadňuje pokládku samolepicího podlahového značení na profilovaných podkladech
- zamezuje vzniku bublin při aplikaci

Krátká verze: Dlouhá verze:  
silikonový váleček gumový váleček  
Šířka: 45 mm Šířka: 75 mm

Tlakový válec	číslo produktu
krátký (1)	AT-8002.11.031
dlouhý (2)	AT-8002.00.921

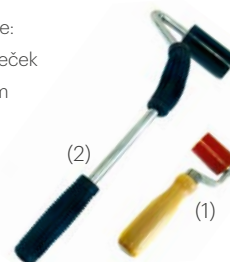

## Textilní páska

- pro všestranné použití
- vhodné pro svazování, upevnění, utěsnění i pískování

Materiál: matná tkanina  
Tloušťka materiálu: 0,28 mm  
Lepidlo: přírodní kaučuk



š/d (mm)	19 × 50 m	38 × 50 m	50 × 50 m
číslo produktu	AT-5564.50.019	AT-5564.50.038	AT-5564.50.050

## PE pěnová páska, bílá

- oboustranná lepicí páska pro upevnění lehčího značení, zrcadel, latí, panelů a závěsů
- vhodné pro hladké povrchy jako je kov, plast nebo sklo
- pro vnitřní i vnější použití

Materiál: polyethylenová pěna  
Tloušťka materiálu: 1,1 mm  
Lepidlo: akrylátové  
Přilnavost: 22 N/25 mm



š/d (mm)	12 × 10 m	19 × 10 m	25 × 10 m
číslo produktu	AT-4524.10.012	AT-4524.10.019	AT-4524.10.025

# LUMINISCENČNÍ ZNAČENÍ

## Luminiscenční značení

svítící ve tmě

- samolepící značení na zeď a podlahu
- extra vysoká svítivost 200/25 mcd/m<sup>2</sup> dle DIN 67510 (třída C)
- bezpečné a nenáročné na údržbu
- vhodné pro únikové východy, v případě nehod, při výpadku elektrické energie

Přehled materiálů:

PVC: tloušťka 0,6 mm | lesklý povrch | permanentní akrylátové lepidlo | interiér

PVC: tloušťka 1,0 mm | matný povrch | protiskuzová třída: R11 | permanentní akrylátové lepidlo | interiér

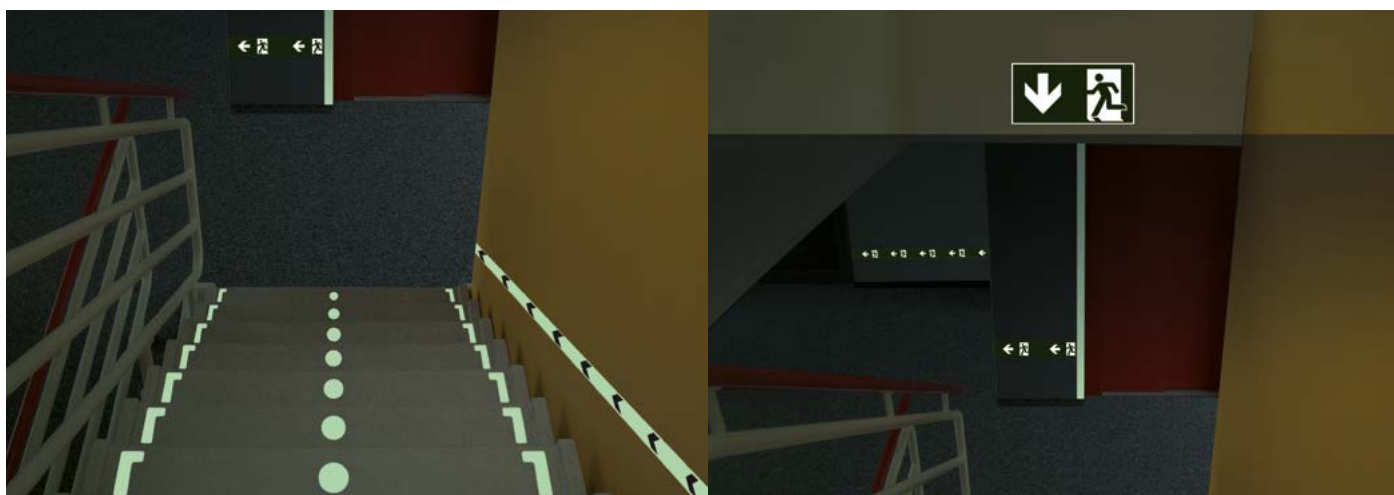

### Minimum luminiscence

třída	podle 10 minut	podle 60 minut
A	23 mcd/m <sup>2</sup>	3 mcd/m <sup>2</sup>
B	50 mcd/m <sup>2</sup>	7 mcd/m <sup>2</sup>
C	140 mcd/m <sup>2</sup>	20 mcd/m <sup>2</sup>
D	260 mcd/m <sup>2</sup>	35 mcd/m <sup>2</sup>

mcd = millicandela



Značící páska	
š/d (mm)	číslo motivu
25 × 10 m	29.025
50 × 10 m	29.050
75 × 10 m	29.075



Značící páska s únikovou značkou ukazující vlevo	
š/d (mm)	číslo motivu
25 × 10 m	3-Li.B25
50 × 10 m	3-Li.B50
75 × 10 m	3-Li.B75



Značící páska s únikovou značkou ukazující vpravo	
š/d (mm)	číslo motivu
25 × 10 m	3-Re.B25
50 × 10 m	3-Re.B50
75 × 10 m	3-Re.B75



Značící páska se směrovou šipkou – zelená	
š/d (mm)	číslo motivu
25 × 10 m	1-02.B25
50 × 10 m	1-02.B50
75 × 10 m	1-02.B75



Značící páska s pruhy – zelená	
š/d (mm)	číslo motivu
25 × 10 m	19.B25
50 × 10 m	19.B50
75 × 10 m	19.B75



Značící páska se směrovým pruhovým značením – zelená	
š/d (mm)	číslo motivu
25 × 10 m	2-02.B25
50 × 10 m	2-02.B50
75 × 10 m	2-02.B75



Značící páska se směrovou šipkou – černá	
š/d (mm)	číslo motivu
25 × 10 m	1-07.B25
50 × 10 m	1-07.B50
75 × 10 m	1-07.B75



Značící páska s pruhy – černá	
š/d (mm)	číslo motivu
25 × 10 m	17.B25
50 × 10 m	17.B50
75 × 10 m	17.B75



Značící páska se směrovým pruhovým značením – černá	
š/d (mm)	číslo motivu
25 × 10 m	2-07.B25
50 × 10 m	2-07.B50
75 × 10 m	2-07.B75



Schodišťové značky		
š/d (mm)	číslo motivu	ks
37 × 160	W11.37	5
47 × 160	W11.47	5



Kulaté značky		
Ø	číslo motivu	ks
50 mm	L72-50	10
75 mm	L72-75	10



Schodišťové značky – šipka		
š/d (mm)	číslo motivu	ks
90 × 145	00.003	10

Uvedte číslo motivu s číslem položky pro příslušný materiál: AT-5415.2-07.B50 (příklad pro „Značící páska se směrovým značením – černá“ – PVC anti-slip R11, 50 mm × 10 m)

	materiál	číslo produktu
WT-5127   5415	PVC	AT-5127. __
	PVC anti-slip (R11)	AT-5415. __

## Únikové luminiscenční značení

může zachránit životy

- extra vysoká svítivost 200/25 mcd/m<sup>2</sup> (10 min/60 min) dle DIN 67510 (třída C)
- bezpečné a nenáročné na údržbu
- přizpůsobitelná na vyžádání
- pro hladké povrchy

Přehled materiálů:

Luminiscenční plast: tloušťka 1,7 mm | instalace pomocí lepicí podložky nebo šroubů (není v balení) | hladký povrch v interiéru | montáž na zeď

Luminiscenční hliníkový kompozit: tloušťka 2,7 mm | instalace pomocí lepicí podložky nebo šroubů (není v balení) | interér a exteriér | montáž na zeď

Hliníkový kompozit: tloušťka 2,0 mm | instalace pomocí lepicí podložky nebo šroubů (není v balení) | interér a exteriér | montáž na zeď

Plast: tloušťka 1,0 mm | instalace pomocí lepicí podložky nebo šroubů (není v balení) | pro hladký povrch v interiéru | montáž na zeď

Fólie: tloušťka 0,1 mm | samolepicí | hladký povrch bez děr a nerovností

Luminiscenční fólie: tloušťka 0,7 mm | samolepicí | hladký povrch bez děr a nerovností



Úniková cesta vpřed

číslo motivu SR40



Úniková cesta dolů

číslo motivu SR43



Úniková cesta vlevo

číslo motivu SR41



Úniková cesta vpravo

číslo motivu SR44



Úniková cesta směrem nahoru vlevo

číslo motivu SR42



Úniková cesta směrem dolů vlevo

číslo motivu SR45



Úniková cesta směrem nahoru vpravo

číslo motivu SR47



Úniková cesta směrem dolů vpravo

číslo motivu SR46

Uvedte číslo motivu s číslem položky pro příslušný materiál: AT-SR40.FAB99.074 (příklad pro „Úniková cesta vpřed“ – fólie 150 × 300 mm)

materiál	v/š (mm)	číslo produktu	ks	materiál	v/š (mm)	číslo produktu	ks	materiál	v/š (mm)	číslo produktu	ks
fólie	150 × 300	____.FAB99.150	1	hliníkový kompozit 2 mm	150 × 300	____.DA90.150	1	plast 1 mm	150 × 300	____.PE00.150	1
	200 × 400	____.FAB99.200	1		200 × 400	____.DA90.200	1		200 × 400	____.PE00.200	1
fólie luminiscenční	150 × 300	____.FN81.150	1	hliníkový kompozit 2 mm luminiscenční	150 × 300	____.DAN80.150	1	plast 1 mm luminiscenční	150 × 300	____.PEN90.150	1
	200 × 400	____.FN81.200	1		200 × 400	____.DAN80.200	1		200 × 400	____.PEN90.200	1



Úniková cesta  
vlevo

číslo motivu SR01



Úniková cesta  
vpravo

číslo motivu SR02

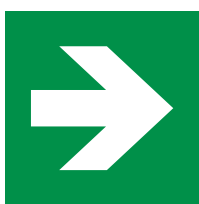

Indikace směru – pouze v  
kombinaci s jiným znakem  
úniku

číslo motivu SR03



Indikace směru – pouze v  
kombinaci s jiným znakem  
úniku

číslo motivu SR06

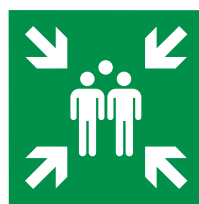

Shromaždiště

číslo motivu SR08

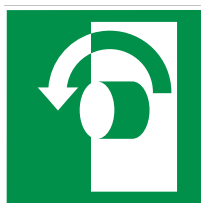

Otevřete doleva

číslo motivu SR04



Otevřete doprava

číslo motivu SR05



První pomoc

číslo motivu SR07



Nouzový telefon

číslo motivu SR10



Nosítka

číslo motivu SR11



Zařízení na mytí očí

číslo motivu SR14

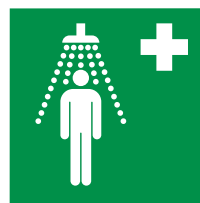

Nouzová sprcha

číslo motivu SR13



Únikový východ

číslo motivu SR18



Nouzový východ  
s hasičským žebříkem

číslo motivu SR16



Nouzový východ

číslo motivu SR17

materiál	v/š (mm)	číslo produktu	ks
fólie	100 × 100	____.FAB99.100	1
	150 × 150	____.FAB99.150	1
	200 × 200	____.FAB99.200	1
hliníkový kompozit 2 mm	100 × 100	____.DA90.100	1
	150 × 150	____.DA90.150	1
	200 × 200	____.DA90.200	1
plast 1 mm	100 × 100	____.PE00.100	1
	150 × 150	____.PE00.150	1
	200 × 200	____.PE00.200	1

materiál	v/š (mm)	číslo produktu	ks
fólie luminiscenční	100 × 100	____.FN81.100	1
	150 × 150	____.FN81.150	1
	200 × 200	____.FN81.200	1
	200 × 200	____.FN81.200	1
hliníkový kompozit 2 mm luminiscenční	100 × 100	____.DAN80.100	1
	150 × 150	____.DAN80.150	1
	200 × 200	____.DAN80.200	1
	200 × 200	____.DAN80.200	1
plast 1 mm luminiscenční	100 × 100	____.PEN90.100	1
	150 × 150	____.PEN90.150	1
	200 × 200	____.PEN90.200	1

materiál	v/š (mm)	číslo produktu	ks
úhlový znak	150 × 150	____.PEG00.150-150	1
	200 × 200	____.PEG00.200-200	1
úhlový znak lumiscenční	150 × 150	____.PENG90.150-150	1
	200 × 200	____.PENG90.200-200	1
vystupující znak	150 × 150	____.PEH00.150-150	1
	200 × 200	____.PEH00.200-200	1
vystupující znak luminiscenční	150 × 150	____.PENH90.150-150	1
	200 × 200	____.PENH90.200-200	1

úhlové a vystupující značky z plastu 1 mm



Východ

číslo motivu SR19



Nouzový východ

číslo motivu SR20



Nouzový žebřík

číslo motivu SR21

Číslo motivu doplňte číslem výrobku pro odpovídající materiál: AT-SR19.FAB99.074 (příklad pro „exit“ – fólie 74 × 210 mm)

materiál	v/š (mm)	číslo produktu	ks
fólie	105 × 300	____.FAB99.105	1
	140 × 400	____.FAB99.140	1
fólie lumiscenční	105 × 300	____.FN81.105	1
	140 × 400	____.FN81.140	1

materiál	v/š (mm)	číslo produktu	ks
hliníkový kompozit 2 mm	105 × 300	____.DA90.105	1
	140 × 400	____.DA90.140	1
hliníkový kompozit 2 mm luminiscenční	105 × 300	____.DAN80.105	1
	140 × 400	____.DAN80.140	1

materiál	v/š (mm)	číslo produktu	ks
plast 1 mm	105 × 300	____.PE00.105	1
	140 × 400	____.PE00.140	1
plast 1 mm luminiscenční	105 × 300	____.PEN90.105	1
	140 × 400	____.PEN90.140	1

# POŽÁRNÍ BEZPEČNOSTNÍ ZNAČENÍ

## Požární bezpečnostní značení může zachránit životy

- extra vysoká svítivost 200/25 mcd/m<sup>2</sup> (10 min/60 min) dle DIN 67510 (třída C)
- informativní a užitečné
- rychlé a cílené opatření v případě požáru
- přizpůsobitelná na vyžádání
- pro hladké povrchy

Přehled materiálů:

Luminiscenční plast: tloušťka 1,7 mm | instalace pomocí lepicí podložky nebo šroubů (není v balení) | hladký povrch v interiéru | montáž na zeď

Luminiscenční hliníkový kompozit: tloušťka 2,7 mm | instalace pomocí lepicí podložky nebo šroubů (není v balení) | interér a exteriér | montáž na teď

Hliníkový kompozit: tloušťka 2,0 mm | instalace pomocí lepicí podložky nebo šroubů (není v balení) | interér a exteriér | montáž na teď

Fólie: tloušťka 0,1 mm | samolepicí | hladký povrch bez děr a nerovnosti

Luminiscenční fólie: tloušťka 0,7 mm | samolepicí | hladký povrch bez děr a nerovnosti

Plast: tloušťka 1,0 mm | instalace pomocí lepicí podložky nebo šroubů (není v balení) | hladký povrch v interiéru | montáž na zeď



**Protipožární dveře**

Protipožární dveře

číslo motivu SB40

**Protipožární dveře**

Zaklínění, úprava, vázání atd.  
Je zakázáno

Protipožární dveře s textem

číslo motivu SB41

**BMZ**

BMZ

číslo motivu SB45

**V případě požáru  
nepoužívejte výtah**

V případě požáru nepoužívejte výtah

číslo motivu SB44

**BMZ →**

BMZ směr

číslo motivu SB46

Uvedte číslo motivu a položky pro příslušný materiál: AT-SB40.FAB99.074 (příklad pro „Protipožární dveře“ – „fólie“ 74 × 210 mm)

materiál	v/š (mm)	číslo produktu	ks
fólie	74 × 210	.....FAB99.074	1
	105 × 297	.....FAB99.105	1
	148 × 420	.....FAB99.148	1
fólie luminiscenční	74 × 210	.....FN81.074	1
	105 × 297	.....FN81.105	1
	148 × 420	.....FN81.148	1

materiál	v/š (mm)	číslo produktu	ks
hliníkový kompozit 2 mm	74 × 210	.....DA90.074	1
	105 × 297	.....DA90.105	1
	148 × 420	.....DA90.148	1
hliníkový kompozit 2 mm luminiscenční	74 × 210	.....DAN80.074	1
	105 × 297	.....DAN80.105	1
	148 × 420	.....DAN80.148	1

materiál	v/š (mm)	číslo produktu	ks
plast 1 mm	74 × 210	.....PE00.074	1
	105 × 297	.....PE00.105	1
	148 × 420	.....PE00.148	1
plast 1 mm luminiscenční	74 × 210	.....PEN90.074	1
	105 × 297	.....PEN90.105	1
	148 × 420	.....PEN90.148	1



			
<b>Hasicí přístroj</b>	<b>Požární alarm</b>	<b>Telefon s požární signalizací</b>	<b>Požární hadice</b>
číslo motivu SB01	číslo motivu SB02	číslo motivu SB03	číslo motivu SB04
			
<b>Prostředky a zařízení pro hašení požáru</b>	<b>Požární žebřík</b>	<b>Indikátor směru – pouze ve spojení s jinými požárními značkami</b>	<b>Indikátor směru – pouze ve spojení s jinými požárními značkami</b>
číslo motivu SB05	číslo motivu SB06	číslo motivu SB08	číslo motivu SB07

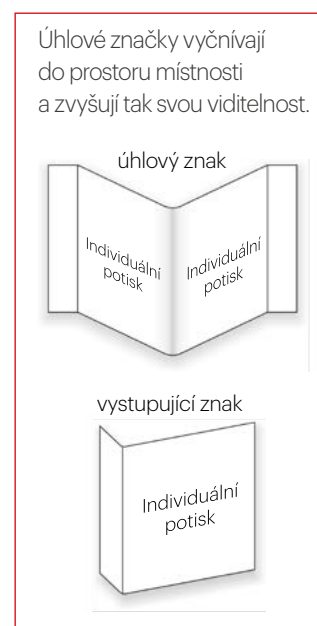

Označte číslo motivu číslem položky pro příslušný materiál: AT-SB01.FAB99.100 (příklad pro „Hasicí přístroj“ – fólie 100 mm)

materiál	v/š (mm)	číslo produktu	ks
fólie	100 × 100	____.FAB99.100	1
	150 × 150	____.FAB99.150	1
	200 × 200	____.FAB99.200	1
hliníkový kompozit 2 mm	100 × 100	____.DA90.100	1
	150 × 150	____.DA90.150	1
	200 × 200	____.DA90.200	1
plast 1 mm	100 × 100	____.PE00.100	1
	150 × 150	____.PE00.150	1
	200 × 200	____.PE00.200	1

materiál	v/š (mm)	číslo produktu	ks
fólie luminiscenční	100 × 100	____.FN81.100	1
	150 × 150	____.FN81.150	1
	200 × 200	____.FN81.200	1
hliníkový kompozit 2 mm luminiscenční	100 × 100	____.DAN80.100	1
	150 × 150	____.DAN80.150	1
	200 × 200	____.DAN80.200	1
plast 1 mm luminiscenční	100 × 100	____.PEN90.100	1
	150 × 150	____.PEN90.150	1
	200 × 200	____.PEN90.200	1

materiál	v/š (mm)	číslo produktu	ks
úhlové značky	150 × 150	____.PEG00.150-150	1
	200 × 200	____.PEG00.200-200	1
úhlové značky luminiscenční	150 × 150	____.PENG90.150-150	1
	200 × 200	____.PENG90.200-200	1
vystupující značky	150 × 150	____.PEH00.150-150	1
	200 × 200	____.PEH00.200-200	1
vystupující značky luminiscenční	150 × 150	____.PENH90.150-150	1
	200 × 200	____.PENH90.200-200	1

úhlové a vystupující značení z plastu 1 mm

## Příslušenství

### Šroubovací sada

Pro bezpečné a pevné uchycení značení na stěny.



Šroubovací sada	číslo produktu
sada 4 ks	AT-8008.00.105

### Lepicí podložky

Pro upevnění lehčího značení. Vhodné pro hladké povrchy.



Lepicí podložky	číslo produktu
sada 4 ks	AT-8008.00.106
sada 8 ks	AT-8008.00.107

# BEZPEČNOSTNÍ ZNAČENÍ

## Bezpečnostní značení přehledné a výstižné

- snižuje riziko nebezpečí v pracovním prostředí
- bezpečnostní upozornění pro zákazníky i zaměstnance
- individuální znak na vyžádání

Přehled materiálů:

Hliníkový kompozit: tloušťka 2,0 mm | instalace pomocí lepící podložky nebo šroubů (není v balení) | interiér a exteriér | montáž na zed'

Tvrdá pěna: tloušťka 4,0 mm | instalace pomocí lepící podložky nebo šroubů (není v balení) | hladký povrch - interiér | montáž na zed'

Plast: tloušťka 1,0 mm | instalace pomocí lepící podložky nebo šroubů (není v balení) | hladký povrch v interiéru | montáž na zed'

Fólie: tloušťka 0,1 mm | samolepící | hladký povrch bez děr a nerovností



### Jednotlivé znaky

Rádi vám pomůžeme vytvořit individuální potisk.



### Příslušenství

#### Šroubovací sada

Pro bezpečné a pevné uchycení značení na stěny.



Šroubovací sada	číslo produktu
sada 4 ks	AT-8008.00.105

#### Lepící podložky

Pro upevnění lehčího značení. Vhodné pro hladké povrchy.



Lepící podložky	číslo produktu
sada 4 ks	AT-8008.00.106
sada 8 ks	AT-8008.00.107



Vložte číslo motivu a položky pro příslušný materiál: AT-HM02.FAB99.133-200 (příklad pro „Mimo provoz“ – film 133 × 200 mm)

materiál	v/š (mm)	číslo produktu	ks
fólie	133 × 200	___FAB99.133-200	1
	200 × 300	___FAB99.200-300	1
	266 × 400	___FAB99.266-400	1
hliníkový kompozit	133 × 200	___DA90.133-200	1
	200 × 300	___DA90.200-300	1
	266 × 400	___DA90.266-400	1

materiál	v/š (mm)	číslo produktu	ks
plast 1 mm	133 × 200	___PE00.133-200	1
	200 × 300	___PE00.200-300	1
	266 × 400	___PE00.266-400	1
tvrdá pěna	133 × 200	___SA90.133-200	1
	200 × 300	___SA90.200-300	1
	266 × 400	___SA90.266-400	1

# ZÁKAZOVÉ ZNAČENÍ

## Zákazové značení

sníží riziko nebezpečí, úrazů a materiální škody

- značení podle aktuálního ASR A1.3
- značení zakazuje chování a činnosti, které mohou vést k nebezpečí
- vhodné pro upevnění na zeď, podlahu i na stroj

Přehled materiálů na zeď:

Hliníkový kompozit: tloušťka 2,0 mm | hladký povrch | instalace pomocí lepicí podložky nebo šroubů (není v balení) | větší nebo znečištěné povrchy | interiér a exteriér

Fólie: tloušťka 0,1 mm | lesklý povrch | samolepící | hladký a čistý povrch | interiér | dveře, stroje

Plast: tloušťka 1,0 mm | mírně lesklý povrch | instalace pomocí lepicí podložky nebo šroubů (není v balení) | větší nebo znečištěné povrchy | interiér

Přehled materiálů na podlahu:

Polykarbonát: tloušťka 0,7 mm | matný povrch | samolepící | hladký a čistý povrch | interiér | odolný proti nárazům

PVC: tloušťka 1,0 mm | mírně lesklý povrch | samolepící | čistý povrch | interiér | protiskuzová třída R11

PVC: tloušťka 1,1 mm | mírně lesklý povrch | silně samolepící | čistý povrch | interiér a exteriér | protiskuzová třída R11



### Kombinované znaky

Vložte číslo motivu s číslem položky pro příslušný materiál a požadovaný text:

AT-SVK02.DA90.450

Text: Nepokládejte zde žádné palety (příklad pro SV02 „zákaz pokládání palet“ – hliníkový kompozit 450 × 300 mm).



materiál	v/š (mm)	číslo produktu	ks
fólie	150 × 100	_K_FAB99.150	1
	300 × 200	_K_FAB99.300	1
hliníkový kompozit 2 mm	450 × 300	_K_DA90.450	1
	600 × 400	_K_DA90.600	1
	750 × 500	_K_DA90.750	1
plast 1 mm	300 × 200	_K_PE00.300	1
	450 × 300	_K_PE00.450	1



Zákaz pro vysokozdvižné vozíky  
číslo motivu SV01

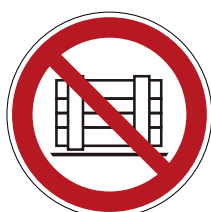

Zákaz pokládání palet  
číslo motivu SV02



Skladování palet přísně zakázáno  
číslo motivu SV28



Zákaz vstupu chodcům  
číslo motivu SV03



Zákaz vstupu neoprávněným osobám  
číslo motivu SV06



Zákaz kouření

číslo motivu SV04



Zákaz otevřeného ohně

číslo motivu SV05



Nehaste vodou!

číslo motivu SV13



Přeprava cestujících zakázána

číslo motivu SV25



V případě požáru nepoužívejte výtah

číslo motivu SV32



Zákaz jídla a pití

číslo motivu SV23



Zde není pitná voda

číslo motivu SV22



Stříkání vodou zakázáno

číslo motivu SV21



Přístup zakázán

číslo motivu SV14



Používání rukavic zakázáno

číslo motivu SV07



Mobilní telefony musí být vypnuty

číslo motivu SV20



Žádné těžké zatížení

číslo motivu SV10



Přepnutí zakázáno

číslo motivu SV12



Zákaz stoupaní

číslo motivu SV16



Nešplhat

číslo motivu SV11



Zákaz vstupu osobám s kardiovaskulárním onemocněním

číslo motivu SV26



Zakázáno osobám s kovovými implantáty

číslo motivu SV27



Nesahejte dovnitř!

číslo motivu SV08



Nedotýkat se!

číslo motivu SV09



Obecné zákazy

číslo motivu SV31

Vložte číslo motivu s číslem položky pro příslušný materiál: AT-SV22.FAB99.100 (příklad pro „Zde není pitná voda“ – fólie 100 mm)

materiál	Ø mm	číslo produktu	ks
fólie	75	__FAB99.075	1
	100	__FAB99.100	1
	200	__FAB99.200	1
plast 1 mm	100	__PE00.100	1
	200	__PE00.200	1
	400	__PE00.400	1

materiál	Ø mm	číslo produktu	ks
hliníkový kompozit 2 mm	100	__DA90.100	1
	200	__DA90.200	1
	400	__DA90.400	1
	600	__DA90.600	1
	800	__DA90.800	1
	00	__DA90.900	1

materiál	Ø mm	číslo produktu	ks
polykarbonát interiér	400	__CA01.400	1
	600	__CA01.600	1
PVC protiskluz. interiér	400	__PA01.400	1
	600	__PA01.600	1
PVC protiskluz. exteriér	400	__PA04.400	1
	600	__PA04.600	1

značka na podlahu

# PŘÍKAZOVÉ ZNAČENÍ

## Příkazové značení

snižuje riziko nebezpečí a nehod

- povinná označení odpovídají aktuálně platným DIN EN ISO 7010 a ASR A1.3.
- vhodné pro upevnění na zeď, podlahu i na stroj
- příkazové značení se užívá především při vyžadování určitého chování

Přehled materiálů na podlahu:

Polykarbonát: tloušťka 0,7 mm | matný povrch | samolepící | hladký a čistý povrch | interiér | odolný proti nárazům

PVC: tloušťka 1,0 mm | mírně lesklý povrch | samolepící | čistý povrch | interiér | protiskuzová třída R11

PVC: tloušťka 1,1 mm | mírně lesklý povrch | silně samolepící | čistý povrch | interiér a exteriér | protiskuzová třída R11

Přehled materiálů na zeď:

Plast: tloušťka 1,0 mm | mírně lesklý povrch | instalace pomocí lepicí podložky nebo šroubů (není v balení) | větší nebo znečištěné povrchy | interiér

Hliníkový kompozit: tloušťka 2,0 mm | hladký povrch | instalace pomocí lepicí podložky nebo šroubů (není v balení) | větší nebo znečištěné povrchy | interiér a exteriér

Fólie: tloušťka 0,1 mm | lesklý povrch | samolepící | hladký a čistý povrch | interiér | dveře, stroje



### Individuální kombinace znaků

Vložte číslo motivu s číslem položky pro příslušný materiál a požadovaný text:

AT-SGK04.DA90.600

Text: Používejte ochranné rukavice  
(příklad pro SG04 „Používejte ochranné rukavice“ – hliníkový kompozit 600 × 400 mm).

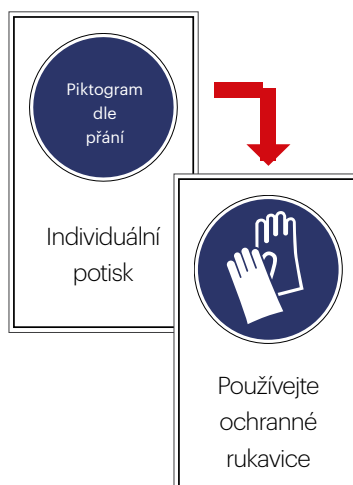

materiál	v/š (mm)	číslo produktu	ks
fólie	150 × 100	_K_FAB99.150	1
	300 × 200	_K_FAB99.300	1
hliníkový kompozit 2 mm	450 × 300	_K_DA90.450	1
	600 × 400	_K_DA90.600	1
	750 × 500	_K_DA90.750	1
plast 1 mm	300 × 200	_K_PE00.300	1
	450 × 300	_K_PE00.450	1



Použijte bezpečnostní helmu

číslo motivu SG03



Použijte bezpečnostní masku

číslo motivu SG10



Použijte vestu s vysokou viditelností

číslo motivu SG06



Použijte ochrannou zástěru

číslo motivu SG08



Použijte ochranný oděv

číslo motivu SG09



Používejte přípravky na ochranu kůže

číslo motivu SG13



Umývejte si ruce

číslo motivu SG14



Použijte ochranu očí

číslo motivu SG01



Noste ochrannou masku

číslo motivu SG26



Přečtěte si návod k použití

číslo motivu SG36



Obecné značení

číslo motivu SG17



Použijte zónu pro pěší

číslo motivu SG16



Použijte ochranu uší

číslo motivu SG02



Použijte rukavice

číslo motivu SG04



Použijte ochrannou obuv

číslo motivu SG05

Uveďte číslo motivu s číslem položky pro příslušný materiál: AT-SG04.FAB99.100 (příklad pro „Nasadte si rukavice“ – fólie 100 mm)

materiál	Ø mm	číslo produktu	ks
fólie	75	___FAB99.075	1
	100	___FAB99.100	1
	200	___FAB99.200	1
plast 1 mm	100	___PE00.100	1
	200	___PE00.200	1
	400	___PE00.400	1

materiál	Ø mm	číslo produktu	ks
hliníkový kompozit 2 mm	100	___DA90.100	1
	200	___DA90.200	1
	400	___DA90.400	1
	600	___DA90.600	1
	800	___DA90.800	1
	00	___DA90.900	1

materiál	Ø mm	číslo produktu	ks
polykarbonát interiér	400	___CA01.400	1
	600	___CA01.600	1
PVC protiskluz. interiér	400	___PA01.400	1
	600	___PA01.600	1
PVC protiskluz. exteriér	400	___PA04.400	1
	600	___PA04.600	1

Značka na podlahu

# VAROVNÉ ZNAČENÍ

## Varovné značení

upozorňuje na potenciální nebezpečí

- povinná označení odpovídají aktuálně platným DIN EN ISO 7010 a ASR A1.3.
- vhodné pro upevnění na zeď, podlahu i na stroj
- snižuje riziko nebezpečí a nehod

Přehled materiálů na podlahu:

Polykarbonát: tloušťka 0,7 mm | matný povrch | samolepící | hladký a čistý povrch | interiér | odolný proti nárazům

PVC: tloušťka 1,0 mm | mírně lesklý povrch | samolepící | čistý povrch | interiér | protiskluzová třída R11

PVC: tloušťka 1,1 mm | mírně lesklý povrch | silně samolepící | čistý povrch | interiér a exteriér | protiskluzová třída R11

Přehled materiálů na zeď:

Plast: tloušťka 1,0 mm | mírně lesklý povrch | instalace pomocí lepicí podložky nebo šroubů (není v balení) | větší nebo znečištěné povrchy | interiér

Hliníkový kompozit: tloušťka 2,0 mm | hladký povrch | instalace pomocí lepicí podložky nebo šroubů (není v balení) | větší nebo znečištěné povrchy | interiér a exteriér

Fólie: tloušťka 0,1 mm | lesklý povrch | samolepící | hladký a čistý povrch | interiér | dveře, stroje



### Individuální kombinace znaků

Vložte číslo motivu s číslem položky pro příslušný materiál a požadovaný text:

AT-SWK01.FAB90.450

Piktogram: vykřičník – obecná výstražná značky (příklad pro SW01 „Obecná výstražná značka“ – hliníkový kompozit 450 × 300 mm)



materiál	v/š (mm)	číslo produktu	ks
fólie	150 × 100	_K_FAB99.150	1
	300 × 200	_K_FAB99.300	1
hliníkový kompozit 2 mm	450 × 300	_K_DA90.450	1
	600 × 400	_K_DA90.600	1
	750 × 500	_K_DA90.750	1
plast 1 mm	300 × 200	_K_PE00.300	1
	450 × 300	_K_PE00.450	1





Varování před toxickými látkami  
číslo motivu SW16



Varování před nebezpečím požáru  
číslo motivu SW21



Varování – riziko pádu  
číslo motivu SW08



Varování před silným magnetem  
číslo motivu SW06



Varování proti horkému povrchu  
číslo motivu SW17



Upozornění na protichůdné role  
číslo motivu SW13



Varování před radioaktivními látkami nebo ionizujícím zářením  
číslo motivu SW03



Varování před vážným zatížením ohýbačky  
číslo motivu SW15



Varování před nebezpečím při nabíjení baterií  
číslo motivu SW26



Varování – riziko uklouznutí  
číslo motivu SW11



Obecná výstražná značka  
číslo motivu SW01



Výstraha – vysokozdvizné vozíky  
číslo motivu SW14



Varování před výbušnou atmosférou  
číslo motivu SW27



Výstraha před elektrickým napětím  
číslo motivu SW12



Varování před laserovým paprskem  
číslo motivu SW04

Doplňte číslo motivu číslem artiklu pro vhodný materiál: AT-SW14.FAB99.100 (příklad pro „Varování – riziko pádu“ – PVC 600 mm)

materiál	SL (mm)	číslo produktu	ks
fólie	75	___FAB99.075	1
	100	___FAB99.100	1
	200	___FAB99.200	1
plast 1mm	100	___PE00.100	1
	200	___PE00.200	1
	400	___PE00.400	1

materiál	SL (mm)	číslo produktu	ks
hliníkový kompozit 2 mm	100	___DA90.100	1
	200	___DA90.200	1
	400	___DA90.400	1
	600	___DA90.600	1
	800	___DA90.800	1
	900	___DA90.900	1

materiál	SL (mm)	číslo produktu	ks
polykarbonát interiér	400	___CA01.400	1
	600	___CA01.600	1
PVC protiskluz. interiér	400	___PA01.400	1
	600	___PA01.600	1
PVC protiskluz. exteriér	400	___PA04.400	1
	600	___PA04.600	1

značka na podlahu

# SAMOLEPÍCÍ ZNAČENÍ NA VOZOVKY EXTERIÉR

## Samolepící značení na vozovky odolné proti opotřebení

- snadné a rychlé lepení, dobrá podlahová vazba
- vhodné na betonovou dlažbu a asfalt
- odolnost proti skluzu R11 dle DIN 51130
- zvyšuje přehlednost a orientaci na pozemní komunikaci



Přehled materiálů:

PVC: tloušťka 1,3 mm | matný povrch | permanentní butylové lepidlo | exteriér | protiskluzová třída R11



Instrukce pro aplikaci venku – podklad předem ošetřete prostředkem Primer č. 5, hrany zajistěte okrajovým těsněním.

### Příslušenství

#### Primer č.5

Zvyšuje přilnavost pásky na nerovných podkladech nutné pro venkovní použití!



250 ml (0.75 m <sup>2</sup> )	1000 ml (3 m <sup>2</sup> )
AT-3051.25.250	AT-3051.25.1000

#### Přítlačný váleček

Usnadňuje pokládku samolepícího podlahového značení na profilovaných podkladech. Zamezuje vzniku bublin při aplikaci.



Přítlačný váleček	číslo produktu
silikonový 45 mm	AT-8002.11.031

#### Těsnění hran

Zabraňuje pronikání vlhkosti a utěsňuje hrany dostatečné množství na 25 m.



Těsnění hran	číslo produktu
140 ml	AT-6090.20.140

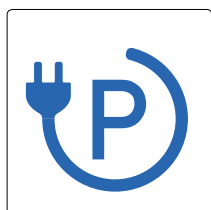

Nabíjecí stanice  
1 – bílá  
číslo motivu 08.1.04



Nabíjecí stanice  
2 – bílá  
číslo motivu 08.1.01



Parkovací plocha  
P – bílá  
číslo motivu 08.1.06

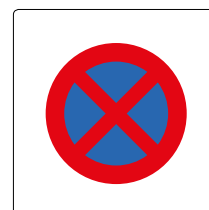

Zákaz zastavení –  
bílé  
číslo motivu 08.1.07



Nabíjecí stanice  
1 – modrá  
číslo motivu 10.1.04



Nabíjecí stanice  
2 – modrá  
číslo motivu 10.1.01



Parkovací plocha  
P – modrá  
číslo motivu 10.1.06



Zákaz zastavení –  
modrá  
číslo motivu 10.1.07

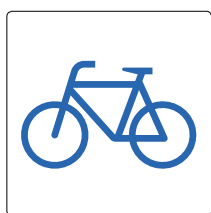

Kolo – bílá  
číslo motivu 08.1.05



Rodina – bílá  
číslo motivu 08.1.03



Uživatelé invalidního  
vozíku – bílá  
číslo motivu 08.1.02



Text a piktogram podle  
potřeby – bílá  
číslo motivu 08.1.99



Kolo – modrá  
číslo motivu 10.1.05



Rodina – modrá  
číslo motivu 10.1.03



Uživatelé invalidního  
vozíku – modrá  
číslo motivu 10.1.02



Text a piktogram podle  
potřeby – modrá  
číslo motivu 10.1.99

Doplňte číslo motivu číslem artiklu pro vhodné značení: AT-5415.10.1.03.B400 (příklad pro „Rodina – modrá“ – PVC 400 × 400 mm)

materiál	v/š (mm)	číslo produktu	ks
PVC exteriér	400 × 400	AT-5415. __.B400	1
	600 × 600	AT-5415. __.B600	1
	800 × 800	AT-5415. __.B800	1

# SAMOLEPÍCÍ PLOŠNÉ ZNAČENÍ INTERIÉR

## Samolepící plošné značení rychlá a snadná instalace

- extra vysoká svítivost 200/25 mcd/m<sup>2</sup> (10 min/60 min) podle DIN 67510 (třída C)
- vysoce odolné opotřebení
- individuální design
- odolnost proti skluzu R10/R11 dle DIN 51130
- vhodné pro hladké vnitřní povrchy



Přehled materiálů:

Luminiscenční plastová fólie: tloušťka 0,7 mm | lesklý povrch | permanentní akrylátové lepidlo | hladký povrch | interiér | protiskluzová třída R10

Luminiscenční PVC: tloušťka 1,2 mm | matný povrch | permanentní akrylátové lepidlo | hladký povrch | interiér | protiskluzová třída R11

Plastová fólie: tloušťka 0,3 mm | lesklý povrch | permanentní akrylátové lepidlo | hladký povrch | interiér | protiskluzová třída R10

PVC: tloušťka 1,0 mm | matný povrch | permanentní akrylátové lepidlo | hladký povrch | interiér | protiskluzová třída R11



Hasičí přístroj

číslo motivu SD01



Požární hlásič

číslo motivu SD02



Skladování palet  
přísně zakázáno

číslo motivu SD03



Přístup zakázán

číslo motivu SD04



Únikový východ  
směrem – čtvrtkruh vlevo

číslo motivu SD05



Únikový východ  
směrem – čtvrtkruh vpravo

číslo motivu SD06

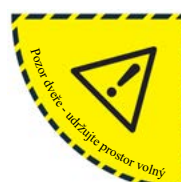

Výstražné značení –  
otevření dveří

číslo motivu SD07



Výstražné značení –  
vysoké napětí

číslo motivu SD08

Doplňte číslo motivu číslem artiklu pro vhodné značení: AT-SD04.PA01.900 (příklad pro „Únikové dveře směrem – čtvrtkruh vlevo“ – PVC 900 × 900 mm)

materiál	v/š (mm)	číslo produktu	ks
PVC interiér	750 × 750	___ .PA01.750	1
	900 × 900	___ .PA01.900	1

materiál	v/š (mm)	číslo produktu	ks
fólie	750 × 750	___ .FK29.750	1
	900 × 900	___ .FK29.900	1



Hasicí přístroj \*

číslo motivu SH01



Požární hlásič \*

číslo motivu SH02



Úniková cesta směrem \*

číslo motivu SH03



Úniková cesta směrem - text \*

číslo motivu SH04



Zákaz vstupu

číslo motivu SH05



Parkování zakázáno

číslo motivu SH06



Varování před napětím

číslo motivu SH07



Varovná cedule

číslo motivu SH08



Pozor VZV

číslo motivu SH09



Použijte ochranu očí a nohou

číslo motivu SH010



Použijte ochranu očí

číslo motivu SH011



Použijte ochranu nohou

číslo motivu SH012

Doplňte číslo motivu číslem artiklu pro vhodné značení: AT-SH012.FN23.900 (příklad pro „Varovné napětí – čtvrtinový kruh“ – luminiscenční 900 × 450 mm)

materiál	v/š (mm)	číslo produktu	ks
PVC	750 × 375	___PA01.750	1
	900 × 450	___PA01.900	1
PVC luminiscenční *	750 × 375	___FN33.750	1
	900 × 450	___FN33.900	1

materiál	v/š (mm)	číslo produktu	ks
fólie	750 × 375	___FK29.750	1
	900 × 450	___FK29.900	1
fólie luminiscenční *	750 × 375	___FN23.750	1
	900 × 450	___FN23.900	1

\* k dispozici pouze v luminiscenční

# PŘEDFORMOVANÉ TERMOPLASTICKÉ ZNAČENÍ EXTERIÉR

## Předformované termoplastické značení na vozovky vysoce odolné

- protiskluzový povrch
- není určeno pro dlažby
- až 5× vyšší životnost v porovnání s nátěry
- snadná a rychlá aplikace pomocí propan-butanového hořáku
- přizpůsobí se dopravě i přímým povětrnostním vlivům (déšť, sníh, mráz)



- na zakázku lze vyrobit firemní symboly, loga a další
- často jsou využívány jako interaktivní výukové pomůcky v areálech škol, školek nebo jako zvětšeniny her pro volnočasové aktivity



krok 1 – označení



krok 2 – vyčištění



krok 3 – nahřátí



krok 4 – přiložení



krok 5 – zahřátí

## Příslušenství

### Primer TX

Primer TX je snadno použitelný, dvousložkový základní nátěr na bázi epoxidové pryskyřice (předem namíchaný). Nátěr umožňuje aplikaci T-sign na neasfaltových površích bez dostatečné adheze, jako např. beton, kámen či dlažební kámen.

Používá se na beton, kámen a dlažební kámen na mechanicky suchém neporušeném povrchu, bez oleje, při teplotě 10°C. Proveďte nátěr válečkem (6–10 mm) nebo nastříkáním na očištěný povrch.



množství	5 l (33 m <sup>2</sup> )
kód	OR-TX.5l

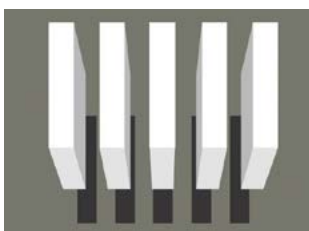

3D přechod pro chodce

v/š (mm)	číslo motivu	ks
4 020 × 4 600	PTC1005	5
4 020 × 5 600	PTC1010	6



3D přechod pro chodce

v/š (mm)	číslo motivu	ks
4 020 × 4 600	PTC0999	5
4 020 × 5 600	PTC1009	6



Dopravní značky

v/š (mm)	číslo motivu	ks
3 000 × 2 000	PTC0229	1
4 000 × 2 000	PTC0230	1



Kulaté dopravní značky

Ø (mm)	číslo motivu	ks
450	PTC0223	2
650	PTC0224	2
750	PTC0225	2
850	PTC0226	1
1 050	PTC0227	1
2 000	PTC0228	1



Zákaz stání/zastavení

Ø (mm)	číslo motivu	ks
450	PTC0223_B6s	2
650	PTC0224_B6s	2
750	PTC0225_B6s	2
850	PTC0226_B6s	1
1 050	PTC0227_B6s	1
2 000	PTC0228_B6s	1



Slepá pozemní komunikace

v/š (mm)	číslo motivu	ks
700 × 700	PTC0237_C13a	2
1 000 × 1 000	PTC0238_C13a	1
1 500 × 1 200	PTC0239_C13a	1
2 000 × 1 200	PTC0240_C13a	1
2 400 × 1 200	PTC0241_C13a	1
4 000 × 2 000	PTC0242_C13a	1



Černo-žlutá bezpečnostní linie

v/š (mm)	číslo motivu	ks
1 000 × 250	PTC0235	10
1 000 × 500	PTC0236	5



Trojúhelníkové výstražné značky

v/š (mm)	číslo motivu	ks
1 000 × 1 000	PTC0231	1
2 000 × 1 000	PTC0232	1
2 500 × 1 000	PTC0233	1
4 000 × 2 000	PTC0234	1



Stání pro invalidy – modrá

v/š (mm)	číslo motivu	ks
500 × 500	PTC0737	2
1 200 × 1 500	PTC0635	1

# PŘEDFORMOVANÉ TERMOPLASTICKÉ ZNAČENÍ

## EXTERIÉR



Žraločí zuby

v/š (mm)	číslo motivu	ks
700 × 2 000	PTC0203	3



Dej přednost v jízdě

v/š (mm)	číslo motivu	ks
500 × 500	PTC0138	10

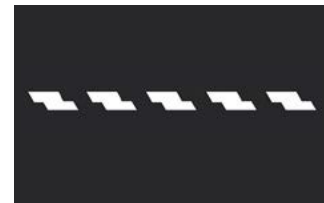

Úzká cesta

v/š (mm)	číslo motivu	ks
445 × 200	PTC0150	25

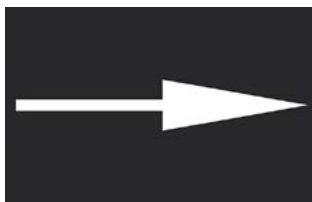

Rovná šipka

v/š (mm)	číslo motivu	ks
2 000 × 350	PTC0163	5
4 000 × 700	PTC0166	2

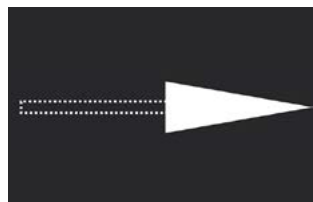

Šipka

v/š (mm)	číslo motivu	ks
1 000 × 350	PTC0167	5
2 000 × 700	PTC0168	2

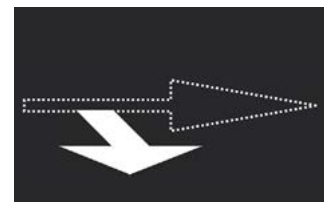

Šipka (vpravo)

v/š (mm)	číslo motivu	ks
1 000 × 425	PTC0172	5
2 000 × 850	PTC0200	2

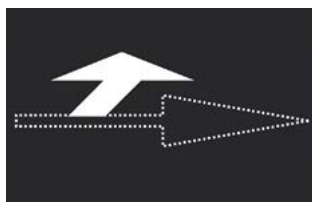

Šipka (vlevo)

v/š (mm)	číslo motivu	ks
1 000 × 425	PTC0198	5
2 000 × 850	PTC0199	2

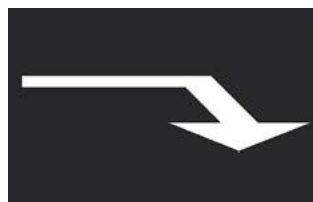

Šipka – směr vpravo

v/š (mm)	číslo motivu	ks
2 000 × 500	PTC0173	5
4 000 × 1 000	PTC0170	2



Šipka – směr vlevo

v/š (mm)	číslo motivu	ks
2 000 × 500	PTC0162	5
4 000 × 1 000	PTC0171	2



Klapka – směr vpravo

v/š (mm)	číslo motivu	ks
6 000 × 860	PTC0174	1



Klapka – směr vlevo

v/š (mm)	číslo motivu	ks
6 000 × 860	PTC0175	1



Chodec

v/š (mm)	číslo motivu	ks
1 000 × 400	PTC0136	5





Bílé čáry – role		
v/š (mm)	číslo motivu	ks
1 000 × 100	PTC0115	30



Bílé čáry – role		
v/š (mm)	číslo motivu	ks
1 000 × 120	PTC0153	25



Bílé čáry – role		
v/š (mm)	číslo motivu	ks
1 000 × 150	PTC0143	20



Bílé čáry – role		
v/š (mm)	číslo motivu	ks
1 000 × 250	PTC0152	10



Bílé čáry – role		
v/š (mm)	číslo motivu	ks
1 000 × 300	PTC0151	10



Bílé čáry – role		
v/š (mm)	číslo motivu	ks
1 000 × 500	PTC0144	5



Bílé čáry – role		
v/š (mm)	číslo motivu	ks
5 000 × 50	PTC0156	8



Bílé čáry – role		
v/š (mm)	číslo motivu	ks
5 000 × 100	PTC0176	4



Pozor VZV		
v/š (mm)	číslo motivu	ks
1 000 × 1 000	PTC0231_VZV	1
2 000 × 1 000	PTC0232_VZV	1
2 500 × 1 000	PTC0233_VZV	1
4 000 × 2 000	PTC0234_VZV	1



Stání pro invalidy		
v/š (mm)	číslo motivu	ks
300 × 250	PTC0165	30
600 × 500	PTC0134	10
1 200 × 1 000	PTC0137	5

Doplňte číslo motivu číslem artiklu pro vhodné značení: **OR-PTC0134** (příklad pro „PRM parkování – bílá“  
rozměr 600 × 500 mm, balení 10ks)

# REFLEXNÍ VÝSTRAŽNÉ ZNAČENÍ VOZIDEL A KONTEJNERŮ

## Reflexní značení nákladních vozidel a přívěsů WT-5218 zlepšuje viditelnost

- ideální značení pro automobily, cisterny nebo plachty
- samolepící a omyvatelné
- certifikováno dle ECE 104 (třída C)
- snadná instalace a bez rizika roztržení

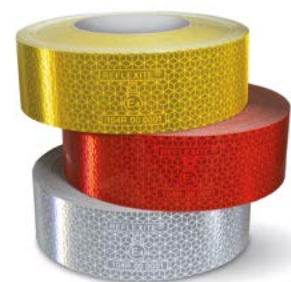

Samolepící reflexní fólie je vhodná pro použití v oblastech s nebezpečím výbuchu, na vozidla, kontejnery nebo konstrukce.

Reflexní označení RA1 a RA2 s možností individuálního tisku a speciálních rozměrů.



realizace	provedení	barva	50 mm × 12,5 m	50 mm × 50 m	ks
	pevná celá role	žlutá	AT-5218.104.50-12	AT-5218.104.50-50	1
		červená	AT-5218.101.50-12	AT-5218.101.50-50	1
		bílá	AT-5218.108.50-12	AT-5218.108.50-50	1
	pevné nálepky	žlutá	AT-5218.204.50-12	AT-5218.204.50-50	1
		červená	AT-5218.201.50-12	AT-5218.201.50-50	1
		bílá	AT-5218.208.50-12	AT-5218.208.50-50	1
	celá role	žlutá	AT-5218.304.50-12	AT-5218.304.50-50	1
		červená	AT-5218.301.50-12	AT-5218.301.50-50	1
		bílá	AT-5218.308.50-12	AT-5218.308.50-50	1
	nálepky	žlutá	AT-5218.404.50-12	AT-5218.404.50-50	1
		červená	AT-5218.401.50-12	AT-5218.401.50-50	1
		bílá	AT-5218.408.50-12	AT-5218.408.50-50	1



## Reflexní výstražná páska WT-5219 pro výrazné označení nebezpečných míst

- snižuje riziko nehod a úrazů
- odpovídá DIN 4844
- univerzální použití na širokém spektru povrchů
- RA1 pro méně nebezpečné oblasti
- RA2 pro nebezpečné oblasti s nízkou viditelností



popis	barva	50 mm × 5 m	50 mm × 25 m	100 mm × 5 m	100 mm × 25 m	ks
reflexní, vysoce intenzivní stupeň pro nebezpečné lokality s vysokou viditelností – RA2, třída B	žluto-černá	AT-5219.R17.50-5	AT-5219.R17.50-25	AT-5219.R17.100-5	AT-5219.R17.100-25	1
	červenobílá	AT-5219.R18.50-5	AT-5219.R18.50-25	AT-5219.R18.100-5	AT-5219.R18.100-25	1
reflexní, komerční stupeň – RA1, třída A	žluto-černá	AT-5219.T17.50-5	AT-5219.T17.50-25	AT-5219.T17.100-5	AT-5219.T17.100-25	1
	červenobílá	AT-5219.T18.50-5	AT-5219.T18.50-25	AT-5219.T18.100-5	AT-5219.T18.100-25	1



## Výstražné, reflexní značení vozidel WT-5219 samolepící a omyvatelné

- ideální značení pro automobily, cisterny nebo plachty
- vysoce viditelné na velkou vzdálenost
- odpovídá DIN 30710 a RA2
- odolné proti přímým povětrnostním vlivům
- snadná manipulace



popis	barva	141 mm × 1 m	141 mm × 4,5 m	141 mm × 9 m	282 mm × 1 m	282 mm × 4,5 m	282 mm × 9 m
výstražné značky os. automobilů (nepružná, hranolová) – RA2, třída C	červeno-bílá	AT-5219.S18.141-mL 1 m – vlevo	AT-5219.S18.141-4 je 1 role směřující vlevo a vpravo	AT-5219.S18.141-9 je 1 role směřující vlevo a vpravo	AT-5219.S18.282-mL 1 m – vlevo	AT-5219.S18.282-4 je 1 role směřující vlevo a vpravo	AT-5219.S18.282-9 je 1 role směřující vlevo a vpravo
		AT-5219.S18.141-mR 1 m – vpravo			AT-5219.S18.282-mR 1 m – vpravo		

## Výstražné, reflexní značení kontejnerů WT-5219 pro permanentní a vyměnitelné značení

- reflexní značení kontejnerů, odpadů a odpadkových košů
- odpovídá DIN 67520 a DIN 6171, RA2 (třída C)
- vysoce odrazné a flexibilní
- velmi dobrá přilnavost na lakované povrchy
- odolné proti přímým povětrnostním vlivům



popis	barva	141 × 705 mm	141 × 705 mm	141 × 705 mm
varovný symbol pro značení kontejnerů	červeno-bílá	AT-5219.SLi.141 1 – proužek vlevo	AT-5219.SRe.141 1 – proužek vpravo	AT-5219.SRL.141 1 Sada (8 proužků) směřující vlevo a vpravo



# MAGNETICKÉ, SAMOLEPÍCÍ ZNAČENÍ

## ČISLICE, PÍSMENA, SMĚROVÉ ŠIPKY

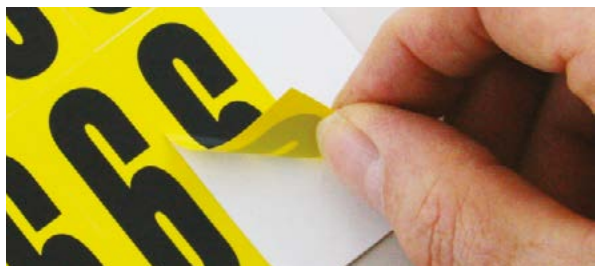

### Samolepící číslice a písmena

#### 1 znak

- znaky jsou dodávány v osmi velikostech
- stejné číslice a písmena na jedné kartě
- odstranění beze zbytku lepidla
- dodáváno na žlutém nebo bílém podkladu
- samolepící znaky zamezují chybám, které mohou vzniknout špatným rukopisem

Jednoduše vyberte požadovanou barvu, velikost a typ. Např. BW-F1/X; písmeno X o velikosti znaku 6 mm.



kód	barva (podklad)	rozměr štítku (v/š mm)	rozměr znaku (mm)	znaků na kartě
BW-F1/ - upřesněte znak 0-9	žlutá   bílá	9,5 × 6	6	168
BW-F2/ - upřesněte znak 0-9	žlutá   bílá	12,5 × 8,5	9	90
BW-F3/ - upřesněte znak 0-9	žlutá   bílá	19 × 14	16	36
BW-F4/ - upřesněte znak 0-9	žlutá   bílá	38 × 21	26	12
BW-F5/ - upřesněte znak 0-9	žlutá   bílá	56 × 21	50	12
BW-F6/ - upřesněte znak 0-9	žlutá   bílá	90 × 38	75	6
BW-F7/ - upřesněte znak 0-9	žlutá	130 × 45	100	5
BW-F8/ - upřesněte znak 0-9	žlutá	230 × 140	160	1
BW-F1/ - upřesněte znak A-Z	žlutá   bílá	9,5 × 6	6	168
BW-F2/ - upřesněte znak A-Z	žlutá   bílá	12,5 × 8,5	9	90
BW-F3/ - upřesněte znak A-Z	žlutá   bílá	19 × 14	16	36
BW-F4/ - upřesněte znak A-Z	žlutá   bílá	38 × 21	26	12
BW-F5/ - upřesněte znak A-Z	žlutá   bílá	56 × 21	50	12
BW-F6/ - upřesněte znak A-Z	žlutá   bílá	90 × 38	75	6
BW-F7/ - upřesněte znak A-Z	žlutá	130 × 45	100	5
BW-F8/ - upřesněte znak A-Z	žlutá	230 × 140	160	1

### Samolepící směrové šipky

- samolepící směrové šipky z odolného vinylu
- ideální pro identifikaci regálových nosníků a polic
- eliminuje chyby při vychystávání zboží nebo balíků
- dodáváno na žlutém nebo bílém podkladu
- odstranění beze zbytku lepidla

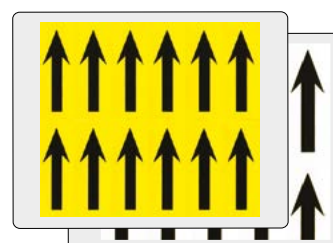

kód	barva (podklad)	rozměr štítku (v/š mm)	rozměr znaku (mm)	znaků na kartě
BW-F3ARROWS	žlutá   bílá	19 × 14	16	36
BW-F4ARROWS	žlutá   bílá	38 × 21	26	12
BW-F5ARROWS	žlutá   bílá	56 × 21	50	12
BW-F6ARROWS	žlutá   bílá	90 × 38	75	6

## Samolepící číslice a písmena balení

- znaky jsou dodávány v osmi velikostech
- jedna karta obsahuje několik stejných znaků
- kompletní balení karet s písmeny A–Z nebo číslicemi 0–9
- odstranění beze zbytku lepidla
- dodáváno na žlutém nebo bílém podkladu

Jednoduše vyberte požadovanou barvu, velikost a zvolte množství karet, např. typ F4 – každý jednotlivý štítek má rozměr 38 × 21 mm s výškou znaku 26 mm; jedna karta obsahuje dvanáct stejných znaků.

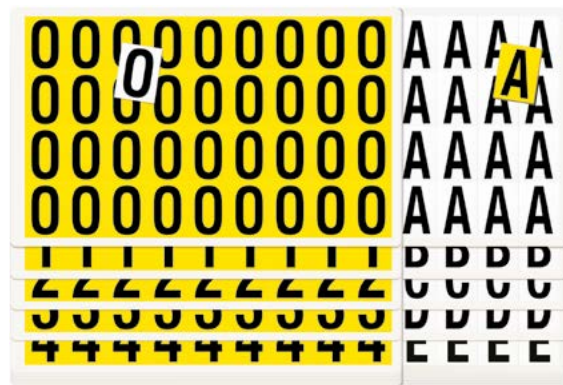

kód	barva (podklad)	rozměr štítku (v/š mm)	rozměr znaku	znaků na kartě
BW-F1/0-9	žlutá   bílá	9,5 × 6	6	168
BW-F2/0-9	žlutá   bílá	12,5 × 8,5	9	90
BW-F3/0-9	žlutá   bílá	19 × 14	16	36
BW-F4/0-9	žlutá   bílá	38 × 21	26	12
BW-F5/0-9	žlutá   bílá	56 × 21	50	12
BW-F6/0-9	žlutá   bílá	90 × 38	75	6
BW-F7/0-9	žlutá	130 × 45	100	5
BW-F8/0-9	žlutá	230 × 140	160	1
BW-F1/A-Z	žlutá   bílá	9,5 × 6	6	168
BW-F2/A-Z	žlutá   bílá	12,5 × 8,5	9	90
BW-F3/A-Z	žlutá   bílá	19 × 14	16	36
BW-F4/A-Z	žlutá   bílá	38 × 21	26	12
BW-F5/A-Z	žlutá   bílá	56 × 21	50	12
BW-F6/A-Z	žlutá   bílá	90 × 38	75	6
BW-F7/A-Z	žlutá	130 × 45	100	5
BW-F8/A-Z	žlutá	230 × 140	160	1

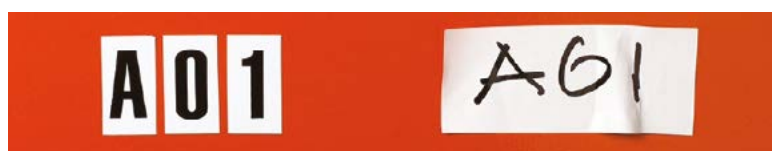

Odstraňte nákladné chyby spôsobené špatným rukopisem.

Pro větší pohodlí si objednejte kompletní balení karet a budete tak mít po ruce náhradní kusy, které můžete kdykoli využít. Každé balení obsahuje dvacet šest nebo deset karet. Počet znaků na kartě závisí na velikosti, kterou vyberete.

# MAGNETICKÉ, SAMOLEPÍČÍ ZNAČENÍ

## ČÍSLICE, PÍSMENA – ŘADY



### Samolepící značení s číselnými řadami

- sada samolepícího značení se znaky 01-100
- dodáváno na žlutém podkladu
- snadná a rychlá identifikace
- samolepící znaky zamezují chybám, které mohou vzniknout špatným rukopisem



kód	barva (podklad)	rozměr (v/š mm)	výška číslice (mm)	ks v bal
BW-CN23	žlutá	25 × 30	20	100
BW-CN50	žlutá	50 × 50	40	100

### Samolepící a magnetické značení

#### 1-2 znaky

- velmi snadná identifikace díky kvalitnímu tisku
- dodáváno na žlutém nebo bílém podkladu
- individuální design s jedním nebo dvěma znaky
- zvolte samolepící značení pro trvalé umístění nebo magnetické pro odnímatelné značení



kód	barva (podklad)	rozměr (v/š mm)	upevnění	ks v bal
BW-TA50	žlutá   bílá	50 × 50	samolepící	1
BW-TA70	žlutá   bílá	70 × 70	samolepící	1
BW-TA90	žlutá   bílá	90 × 90	samolepící	1
BW-TM50	žlutá   bílá	50 × 50	magnetické	1
BW-TM70	žlutá   bílá	70 × 70	magnetické	1
BW-TM90	žlutá   bílá	90 × 90	magnetické	1



## Magnetické číslice a písmena – Mix

- magnetické štítky jsou dodávány na kartě v kombinaci čísel nebo písmen
- dodáváno na žlutém nebo bílém podkladu
- na výběr jsou dva rozměry – 43 mm štítek s výškou znaku 39 mm nebo 23 mm štítek s výškou znaku 17 mm



kód	barva (podklad)	rozměr (v/š mm)	ks v bal
BW-M7 – uveďte požadované znaky	žlutá   bílá	70 × 70	5

Umožňuje rychlé a snadné označení na kterémkoli ocelovém povrchu.



Každá karta se skládá z následujících znaků

čísllice – 23 mm

<31 × 0> <31 × 1> <17 × 2> <17 × 3> <17 × 4> <17 × 5> <17 × 6> <17 × 7> <17 × 8> <17 × 9>

písmena – 23 mm

<12 × A> <6 × B> <8 × C> <7 × D> <21 × E> <7 × F> <7 × G> <6 × H> <16 × I> <4 × J> <5 × K> <7 × L> <8 × M> <12 × N> <12 × O> <5 × P> <3 × Q>  
<9 × R> <8 × S> <9 × T> <8 × U> <7 × V> <3 × W> <2 × X> <2 × Y> <4 × Z>

čísllice – 43 mm

<11 × 0> <10 × 1> <5 × 2> <5 × 3> <5 × 4> <5 × 5> <5 × 6> <5 × 7> <5 × 8> <5 × 9>

písmena – 43 mm

<3 × A> <2 × B> <2 × C> <2 × D> <4 × E> <2 × F> <2 × G> <2 × H> <3 × I> <1 × J> <1 × K> <2 × L> <2 × M> <3 × N> <2 × O> <2 × P> <1 × Q> <3 × R>  
<3 × S> <3 × T> <3 × U> <2 × V> <1 × W> <1 × X> <1 × Y> <2 × Z>

kód	barva (podklad)	výška (mm)	druh
BW-M23MIXW/N	bílá	23	čísllice
BW-M23MIXY/N	žlutá	23	čísllice
BW-M23MIXW/L	bílá	23	písmena
BW-M23MIXY/L	žlutá	23	písmena
BW-M43MIXW/N	bílá	43	čísllice
BW-M43MIXY/N	žlutá	43	čísllice
BW-M43MIXW/L	bílá	43	písmena
BW-M43MIXY/L	žlutá	43	písmena

# ZNAČENÍ REGÁLŮ

## SAMOLEPÍCÍ DRŽÁKY REGÁLOVÝCH ŠTÍTKŮ



### Samolepící držáky regálových štítků typ V – vkládání z vrchu

- ideální pro trvalé umístění s možností snadné výměny štítku
- vysoká odolnost
- možnost načtení čárového kódu bez nutnosti vyjmutí štítku
- dodáváno ve standardních velikostech, individuální rozměry na vyžádání



### Samolepící držáky štítků

kód	rozměr (v/š mm)	ks v bal	vložení bílé karty
BW-TS210	25 × 100	100	✓
BW-TS220	25 × 200	50	✓
BW-TS25/10	25 × 1 m	10	✓
BW-TS25/20	25 × 2 m	10	
BW-TS25/60	25 × 2 m	30	
BW-TS25/100	25 × 2 m	50	
BW-TS25/250	25 × 2 m	125	
BW-TS310	38 × 100	100	✓
BW-TS320	38 × 200	50	✓
BW-TS38/10	38 × 1 m	10	✓
BW-TS38/20	38 × 2 m	10	
BW-TS38/60	38 × 2 m	30	
BW-TS38/100	38 × 2 m	50	
BW-TS38/250	38 × 2 m	125	
BW-TS510	54 × 100	100	✓
BW-TS520	54 × 200	50	✓
BW-TS54/10	54 × 1 m	10	✓
BW-TS54/20	54 × 2 m	10	
BW-TS54/60	54 × 2 m	30	
BW-TS54/100	54 × 2 m	50	
BW-TS54/250	54 × 2 m	125	
BW-TS810	80 × 100	100	✓
BW-TS820	80 × 200	50	✓
BW-TS80/10	80 × 1 m	10	✓
BW-TS80/20	80 × 2 m	10	
BW-TS80/60	80 × 2 m	30	
BW-TS80/100	80 × 2 m	50	
BW-TS80/250	80 × 2 m	125	

Držáky štítků ve skutečné velikosti zobrazují polohu pásky na opačné straně.

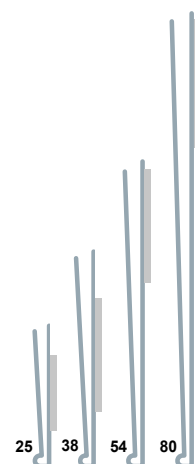





## Magnetické držáky regálových štítků typ V – vkládání z vrchu

- ideální pro semi-permanentní umístění s možností snadné výměny štítku
- vhodné i pro chladírenské sklady a provozy
- možnost načtení čárového kódu bez nutnosti vyjmutí štítku
- dodáváno ve standardních velikostech, individuální rozměry na vyžádání



### Magnetické držáky štítků



kód	rozměr (v/š mm)	ks v bal	vložení bílé karty
BW-TS210M	25 × 100	100	✓
BW-TS220M	25 × 200	50	✓
BW-TS25M/10	25 × 1 m	10	✓
BW-TS25M/20	25 × 2 m	10	
BW-TS310M	38 × 100	100	✓
BW-TS320M	38 × 200	50	✓
BW-TS38M/10	38 × 1 m	10	✓
BW-TS38M/20	38 × 2 m	10	
BW-TS510M	54 × 100	100	✓
BW-TS520M	54 × 200	50	✓
BW-TS54M/10	54 × 1 m	10	✓
BW-TS54M/20	54 × 2 m	10	
BW-TS810M	80 × 100	100	✓
BW-TS820M	80 × 200	50	✓
BW-TS80M/10	80 × 1 m	10	✓
BW-TS80M/20	80 × 2 m	10	

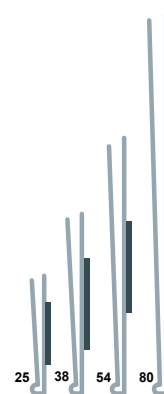

### Tištěné regálové štítky

kód	rozměr (v/š mm)	ks v bal
BW-TC210	25 × 100	100
BW-TC220	25 × 200	50
BW-TC310	38 × 100	100
BW-TC320	38 × 200	50
BW-TC510	54 × 100	100
BW-TC520	54 × 200	50
BW-TC810	80 × 100	100
BW-TC820	80 × 200	50

### Tištěné regálové štítky

- tištěné štítky zamezují chybám, které mohou vzniknout špatným rukopisem
- velmi dobře viditelné
- štítky mohou obsahovat alfanumerické kódy, čárové kódy, směrové šipky a kontrolní znaky



# ZNAČENÍ REGÁLŮ

## SAMOLEPÍCÍ DRŽÁKY REGÁLOVÝCH ŠTÍTKŮ

### Samolepící držáky regálových štítků

typ C s krycí lištou, vkládání z boku

- okamžité a dobře viditelné označení
- dlouhodobé řešení
- dodáváno ve standardních velikostech, individuální rozměry na vyžádání
- jsou vhodné do kanceláří a skladů

Všechny držáky regálových štítků jsou dodávány s papírovým štítkem a PVC krycí lištou.



kód	barva	rozměr (v/š mm)	ks v bal
BW-AL18	bilá	15 × 80	100
BW-AL38	bilá	30 × 80	100
BW-AL58	bilá	50 × 80	100
BW-AL1/10	bilá	15 × 1 m	10
BW-AL3/10	bilá	30 × 1 m	10
BW-AL5/10	bilá	50 × 1 m	10



Držák značení

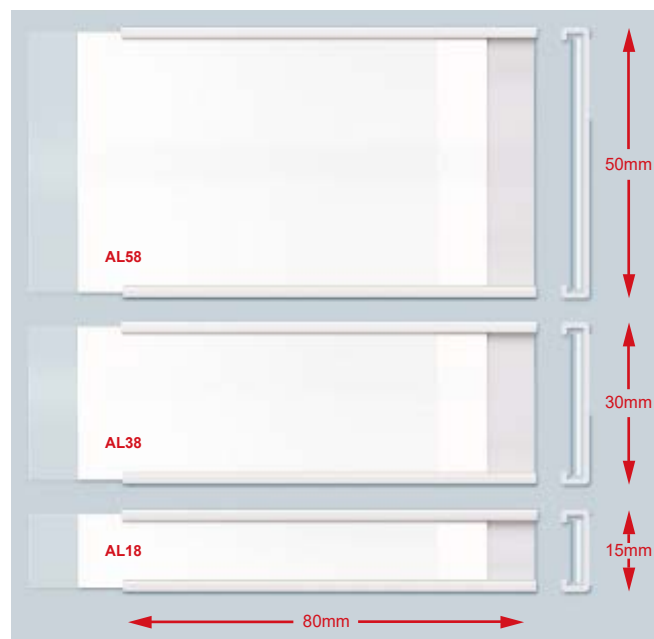

### PVC krycí lišty

- pro samolepící a magnetické držáky
- jako doplněk držáků pro regálové značení

kód	pro držák o rozměru (v/š mm)	ks v bal
BW-LP18X	10 × 80	100
BW-LP18	15 × 80	100
BW-LP28X	20 × 80	100
BW-LP28	25 × 80	100
BW-LP38	30 × 80	100
BW-LP48	40 × 80	100
BW-LP58	50 × 80	100
BW-LP610	60 × 100	100
BW-LP620	60 × 200	50
BW-LP710	70 × 100	100
BW-LP720	70 × 200	50

kód	pro držák o rozměru (v/š mm)	ks v bal
BW-LP820	80 × 200	50
BW-LP150X	10 × 500	20
BW-LP150	15 × 500	20
BW-LP250X	20 × 500	20
BW-LP250	25 × 500	20
BW-LP350	30 × 500	20
BW-LP450	40 × 500	20
BW-LP550	50 × 500	20
BW-LP650	60 × 500	20
BW-LP750	70 × 500	20
BW-LP850	80 × 500	20

# MAGNETICKÉ DRŽÁKY REGÁLOVÝCH ŠTÍTKŮ

## Magnetické držáky regálových štítků typ C s krycí lištou, vkládání z boku

- okamžité a dobře viditelné označení
- dodáváno ve standardních velikostech, individuální rozměry na vyžádání
- ideální pro časté změny umístění
- vhodné i pro chladírenské sklady a provozy



kód	barva	rozměr (v/š mm)	ks v bal
BW-ML18X	černá	10 × 80	100
BW-ML18	černá	15 × 80	100
BW-ML28X	černá	20 × 80	100
BW-ML28	černá	25 × 80	100
BW-ML38	černá	30 × 80	100
BW-ML48	černá	40 × 80	100
BW-ML58	černá	50 × 80	100
BW-ML610	černá	60 × 100	100
BW-ML620	černá	60 × 200	50
BW-ML710	černá	70 × 100	100
BW-ML720	černá	70 × 200	50
BW-ML820	černá	80 × 200	50

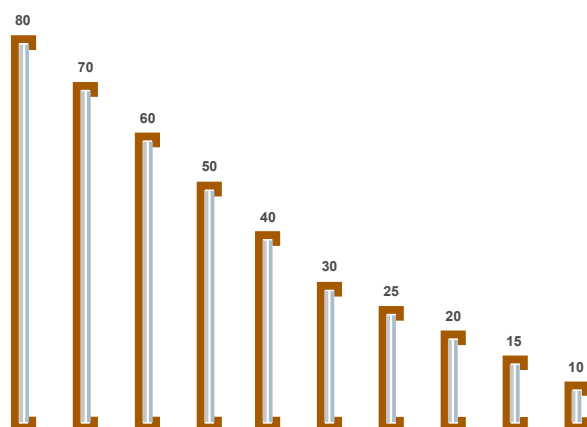

Držáky štítků jsou dodávány s papírovým štítkem a PVC krycí lištou.



## Papírové vkládací štítky

- pro samolepící a magnetické držáky
- jako doplněk držáků pro regálové značení



kód	pro držák o rozměru (v/š mm)	ks v bal
BW-LC18X	10 × 80	100
BW-LC18	15 × 80	100
BW-LC28X	20 × 80	100
BW-LC28	25 × 80	100
BW-LC38	30 × 80	100
BW-LC48	40 × 80	100
BW-LC58	50 × 80	100
BW-LC610	60 × 100	100
BW-LC620	60 × 200	50
BW-LC710	70 × 100	100
BW-LC720	70 × 200	50

kód	pro držák o rozměru (v/š mm)	ks v bal
BW-LC820	80 × 200	50
BW-LC150X	10 × 500	20
BW-LC150	15 × 500	20
BW-LC250X	20 × 500	20
BW-LC250	25 × 500	20
BW-LC350	30 × 500	20
BW-LC450	40 × 500	20
BW-LC550	50 × 500	20
BW-LC650	60 × 500	20
BW-LC750	70 × 500	20
BW-LC850	80 × 500	20

# ZNAČENÍ REGÁLŮ

## MAGNETICKÉ LIŠTY

### Magnetické lišty

- okamžité a dobře viditelné označení
- díky jejím rozměrům se snadno pokryje celá délka police nebo regálu
- snadné krácení na požadovanou délku
- rychlé řešení při větším množství štítků vedle sebe
- všechny lišty jsou dodávány s papírovým štítkem a PVC krycí lištou



Magnetické lišty ve skutečné velikosti s označením výšky v mm.

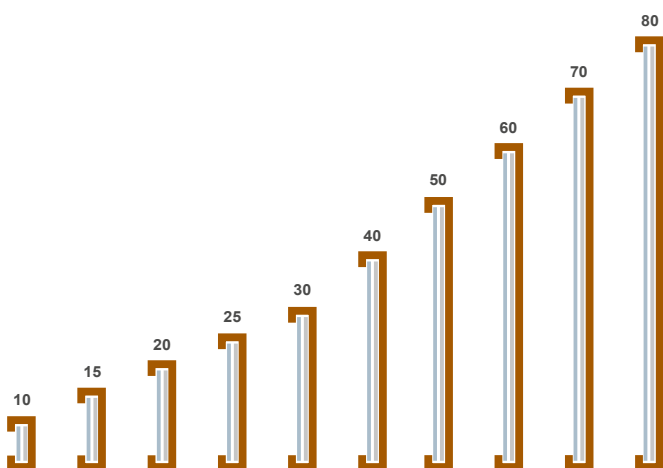

kód	barva	rozměr (v/š mm)	ks v bal
BW-ML150X	černá	10 × 500	20
BW-ML150	černá	15 × 500	20
BW-ML250X	černá	20 × 500	20
BW-ML250	černá	25 × 500	20
BW-ML350	černá	30 × 500	20
BW-ML450	černá	40 × 500	20
BW-ML550	černá	50 × 500	20
BW-ML650	černá	60 × 500	20
BW-ML750	černá	70 × 500	20
BW-ML850	černá	80 × 500	20
BW-ML1X/10	černá	10 × 1 m	10
BW-ML1/10	černá	15 × 1 m	10
BW-ML2X/10	černá	20 × 1 m	10
BW-ML2/10	černá	25 × 1 m	10
BW-ML3/10	černá	30 × 1 m	10
BW-ML4/10	černá	40 × 1 m	10
BW-ML5/10	černá	50 × 1 m	10
BW-ML6/10	černá	60 × 1 m	10
BW-ML7/10	černá	70 × 1 m	10
BW-ML8/10	černá	80 × 1 m	10

### Papírové vkládací štítky a PVC krycí lišty

- pro samolepící a magnetické držáky
- jako doplněk pro magnetické lišty

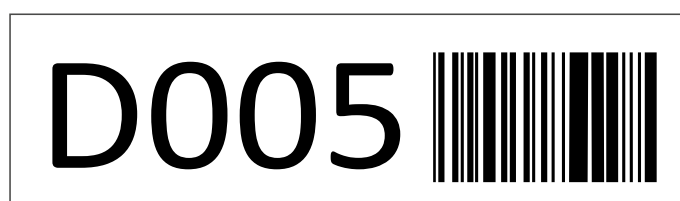

## Magnetické lišty – role

- vhodné pro krácení na požadovanou délku
- role o 5, 10 a 50 m délce
- díky jejím rozměrům se snadno pokryje celá délka police nebo regálu
- snadné a rychlé řešení při větším množství štítků vedle sebe
- všechny lišty jsou dodávány s papírovým štítkem a PVC krycí lištou
- ideální pro chladírenské sklady a provozy



kód	barva	rozměr (v/š mm)	ks v bal
BW-MLR1X/5	černá	10 × 5 m	1
BW-MLR1/5	černá	15 × 5 m	1
BW-MLR2X/5	černá	20 × 5 m	1
BW-MLR2/5	černá	25 × 5 m	1
BW-MLR3/5	černá	30 × 5 m	1
BW-MLR4/5	černá	40 × 5 m	1
BW-MLR5/5	černá	50 × 5 m	1
BW-MLR6/5	černá	60 × 5 m	1
BW-MLR7/5	černá	70 × 5 m	1
BW-MLR8/5	černá	80 × 5 m	1
BW-MLR1X/10	černá	10 × 10m	1
BW-MLR1/10	černá	15 × 10 m	1
BW-MLR2X/10	černá	20 × 10 m	1
BW-MLR2/10	černá	25 × 10 m	1
BW-MLR3/10	černá	30 × 10 m	1
BW-MLR4/10	černá	40 × 10 m	1
BW-MLR5/10	černá	50 × 10 m	1
BW-MLR6/10	černá	60 × 10 m	1
BW-MLR7/10	černá	70 × 10 m	1
BW-MLR8/10	černá	80 × 10 m	1
BW-MLR1X	černá	10 × 50 m	1
BW-MLR1	černá	15 × 50 m	1
BW-MLR2X	černá	20 × 50 m	1
BW-MLR2	černá	25 × 50 m	1
BW-MLR3	černá	30 × 50 m	1
BW-MLR4	černá	40 × 50 m	1
BW-MLR5	černá	50 × 50 m	1
BW-MLR6	černá	60 × 50 m	1
BW-MLR7	černá	70 × 50 m	1
BW-MLR8	černá	80 × 50 m	1

## PVC krycí lišty

- pro samolepící a magnetické držáky
- jako doplněk pro magnetické lišty



kód	barva	pro držák o rozměru (v/š mm)	ks v bal
BW-LP18X	černá	10 × 80	100
BW-LP18	černá	15 × 80	100
BW-LP28X	černá	20 × 80	100
BW-LP28	černá	25 × 80	100
BW-LP38	černá	30 × 80	100
BW-LP48	černá	40 × 80	100
BW-LP58	černá	50 × 80	100
BW-LP610	černá	60 × 100	100
BW-LP620	černá	60 × 200	50
BW-LP710	černá	70 × 100	100
BW-LP720	černá	70 × 200	50
BW-LP820	černá	80 × 200	50
BW-LP150X	černá	10 × 500	20
BW-LP150	černá	15 × 500	20
BW-LP250X	černá	20 × 500	20
BW-LP250	černá	25 × 500	20
BW-LP350	černá	30 × 500	20
BW-LP450	černá	40 × 500	20
BW-LP550	černá	50 × 500	20
BW-LP650	černá	60 × 500	20
BW-LP750	černá	70 × 500	20
BW-LP850	černá	80 × 500	20

Jiné rozměry na vyžádání.

# ZNAČENÍ REGÁLŮ

## MAGNETICKÉ PŘEPISOVATELNÉ PÁSKY

### Magnetické prepisovatelné pásky na regály – bílé

- hladký, prepisovatelný povrch
- pro zápis použijte stíratelný fix, který snadno odstraníte vlhkým hadříkem
- ekonomické řešení pro často se měnící značení
- snadné krácení na požadovanou délku
- lze použít opakovaně

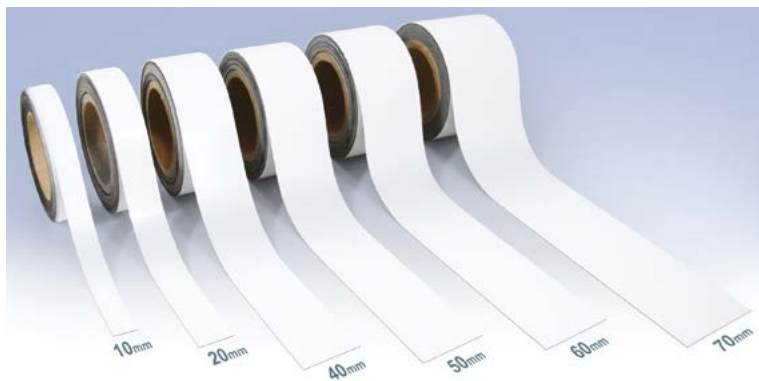

kód	barva	rozměr (v/š mm)	ks v bal
BW-MSR1W	bílá	10 × 10 m	1
BW-MSR15W	bílá	15 × 10 m	1
BW-MSR2W	bílá	20 × 10 m	1
BW-MSR25W	bílá	25 × 10 m	1
BW-MSR3W	bílá	30 × 10 m	1
BW-MSR4W	bílá	40 × 10 m	1
BW-MSR5W	bílá	50 × 10 m	1
BW-MSR6W	bílá	60 × 10 m	1
BW-MSR7W	bílá	70 × 10 m	1
BW-MSR8W	bílá	80 × 10 m	1
BW-MSR9W	bílá	90 × 10 m	1
BW-MSR10W	bílá	100 × 10 m	1



## Magnetické prepisovatelné pásky na regály – barevné

- ideální při potřebě barevného rozlišení
- vhodné do Lean a 5S provozů
- pro popis použijte stíratelný fix, který snadno odstraníte vlhkým hadříkem
- lze použít opakovaně
- černé provedení v matu, ostatní barvy v lesku
- ekonomické řešení pro často se měnící značení
- snadné krácení na požadovanou délku

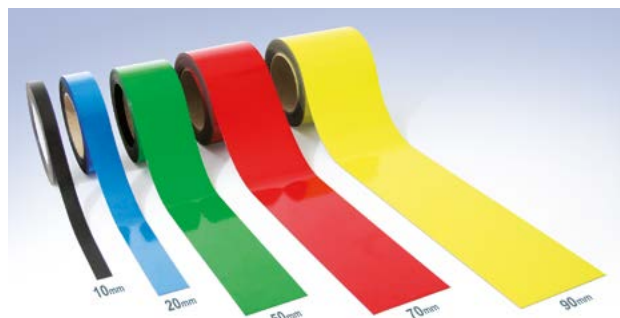

rozměr (v/š mm)	kód – černá	kód – modrá	kód – zelená	kód – červená	kód – žlutá
10 × 10 m	BW-MSR1BK	BW-MSR1B	BW-MSR1G	BW-MSR1R	BW-MSR1Y
15 × 10 m	BW-MSR15BK	BW-MSR15B	BW-MSR15G	BW-MSR15R	BW-MSR15Y
20 × 10 m	BW-MSR2BK	BW-MSR2B	BW-MSR2G	BW-MSR2R	BW-MSR2Y
25 × 10 m	BW-MSR25BK	BW-MSR25B	BW-MSR25G	BW-MSR25R	BW-MSR25Y
30 × 10 m	BW-MSR3BK	BW-MSR3B	BW-MSR3G	BW-MSR3R	BW-MSR3Y
40 × 10 m	BW-MSR4BK	BW-MSR4B	BW-MSR4G	BW-MSR4R	BW-MSR4Y
50 × 10 m	BW-MSR5BK	BW-MSR5B	BW-MSR5G	BW-MSR5R	BW-MSR5Y
60 × 10 m	BW-MSR6BK	BW-MSR6B	BW-MSR6G	BW-MSR6R	BW-MSR6Y
70 × 10 m	BW-MSR7BK	BW-MSR7B	BW-MSR7G	BW-MSR7R	BW-MSR7Y
80 × 10 m	BW-MSR8BK	BW-MSR8B	BW-MSR8G	BW-MSR8R	BW-MSR8Y
90 × 10 m	BW-MSR9BK	BW-MSR9B	BW-MSR9G	BW-MSR9R	BW-MSR9Y
100 × 10 m	BW-MSR10BK	BW-MSR10B	BW-MSR10G	BW-MSR10R	BW-MSR10Y

# ZNAČENÍ REGÁLŮ

## MAGNETICKÉ PŘEPISOVATELNÉ ŠTÍTKY



### Magnetické prepisovateľné štítky

- prepisovateľný povrch
- pro zápis použijte stíratelný fix, který snadno odstraníte vlhkým hadříkem
- rychlé a snadné přemístění
- díky ohebnému materiálu lze použít i na zakřivených plochách
- dodáváno v různých standardních velikostech

#### Štítky – standardní velikosti

kód	rozměr (v/š mm)	ks v bal
BW-LM18	10 × 80	100
BW-LM158	15 × 80	100
BW-LM28	20 × 80	100
BW-LM258	25 × 80	100
BW-LM38	30 × 80	100
BW-LM48	40 × 80	100
BW-LM58	50 × 80	100
BW-LM310	30 × 100	100
BW-LM410	40 × 100	100
BW-LM510	50 × 100	100
BW-LM610	60 × 100	100
BW-LM710	70 × 100	100
BW-LM810	80 × 100	100
BW-LM105	56 × 105	100
BW-LM515	50 × 150	100
BW-LM815	80 × 150	100
BW-LM1015	100 × 150	100
BW-LM520	50 × 200	100
BW-LM820	80 × 200	100
BW-LM1020	100 × 200	100
BW-LM219	90 × 210	100



### Stíratelný popisovač

- kvalitní a stíratelný popisovač
- na rozdíl od ostatních stíratelných fixů je k jeho odstranění potřeba vlhký hadřík
- poskytuje dlouhotrvající značení, které lze však jednoduše přepsat

### Stíratelný popisovač

kód	popis
BW-PB/5	balení po 5 – černá
BW-PB/10	balení po 10 – černá



# DRŽÁK NA POLICE Z DRÁTĚNÉHO PLETIVA



## Držák na police z drátěného pletiva nastavitelný

- snadná a rychlá identifikace drátěných polic
- vhodné řešení tam, kde nelze použít samolepící ani magnetické držáky
- nastavitelný úhel pro ideální viditelnost zesponu a z vrchu
- možnost načtení čárového kódu bez nutnosti vyjmutí štítku
- dodáváno s papírovým štítkem a PVC krycí lištou



### Klipový držák na drátěné police

Klip vertikálně pro pohled do výšky



Úhel 33°



Dodáváno s bílým štítkem.



kód	rozměr (v/š mm)	ks v bal
BW-WSC47/12	43 × 75	12
BW-WSC47/50	43 × 75	50

Polohovatelnost



Úhel 45°



# ZNAČENÍ REGÁLŮ

## SAMOLEPÍCÍ KAPSY NA ŠTÍTKY

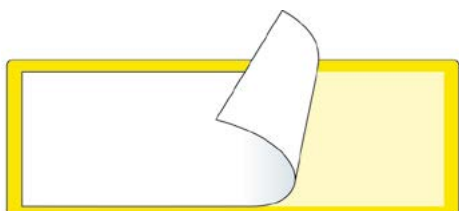

### Samolepící kapsy na štítky

- nízkonákladové řešení pro jakékoliv potřeby značení
- možnost načtení čárového kódu bez nutnosti vyjmutí štítku
- pět barevných provedení
- vhodné do Lean a 5S provozů
- ideální pro permanentní umístění
- dodáváno s papírovým štítkem



Samolepící kapsy na štítky dodáváme ve čtyřech velikostech a pěti barevných provedeních.

### Samolepící upevnění

kód	popis	rozměr (v/š mm)	ks v bal
Žlutá – dodávána jako standart, pokud není specifikováno jinak			
BW-SAP310	samolepící	30 × 100	100
BW-SAP412	samolepící	40 × 120	100
BW-SAP610	samolepící	60 × 100	100
BW-SAP614	samolepící	60 × 140	100
modrá			
BW-SAP310B	samolepící	30 × 100	100
BW-SAP412B	samolepící	40 × 120	100
BW-SAP610B	samolepící	60 × 100	100
BW-SAP614B	samolepící	60 × 140	100
černá			
BW-SAP310BK	samolepící	30 × 100	100
BW-SAP412BK	samolepící	40 × 120	100
BW-SAP610BK	samolepící	60 × 100	100
BW-SAP614BK	samolepící	60 × 140	100
zelená			
BW-SAP310G	samolepící	30 × 100	100
BW-SAP412G	samolepící	40 × 120	100
BW-SAP610G	samolepící	60 × 100	100
BW-SAP614G	samolepící	60 × 140	100
červená			
BW-SAP310R	samolepící	30 × 100	100
BW-SAP412R	samolepící	40 × 120	100
BW-SAP610R	samolepící	60 × 100	100
BW-SAP614R	samolepící	60 × 140	100



# MAGNETICKÉ KAPSY NA ŠTÍTKY



## Magnetické kapsy na štítky

- možnost načtení čárového kódu bez nutnosti vyjmutí štítku
- ideální pro dočasné umístění
- pět barevných provedení
- vhodné do Lean a 5S provozů
- dodáváno spolu s papírovým štítkem



Magnetické kapsy dodáváme ve čtyřech velikostech a pěti barevných provedeních.

### Magnetické upevnění

kód	popis	rozměr (v/š mm)	ks v bal
žlutá – dodávána jako standart, pokud není specifikováno jinak			
BW-MP310	magnetické	30 × 100	100
BW-MP412	magnetické	40 × 120	100
BW-MP610	magnetické	60 × 100	100
BW-MP614	magnetické	60 × 140	100
modrá			
BW-MP310B	magnetické	30 × 100	100
BW-MP412B	magnetické	40 × 120	100
BW-MP610B	magnetické	60 × 100	100
BW-MP614B	magnetické	60 × 140	100
černá			
BW-MP310BK	magnetické	30 × 100	100
BW-MP412BK	magnetické	40 × 120	100
BW-MP610BK	magnetické	60 × 100	100
BW-MP614BK	magnetické	60 × 140	100
zelená			
BW-MP310G	magnetické	30 × 100	100
BW-MP412G	magnetické	40 × 120	100
BW-MP610G	magnetické	60 × 100	100
BW-MP614G	magnetické	60 × 140	100
červená			
BW-MP310R	magnetické	30 × 100	100
BW-MP412R	magnetické	40 × 120	100
BW-MP610R	magnetické	60 × 100	100
BW-MP614R	magnetické	60 × 140	100



### Papírové vkládací štítky

kód	rozměr (mm)	ks v bal
BW-TPC310	30 × 100	100
BW-TPC412	40 × 120	100
BW-TPC610	60 × 100	100
BW-TPC614	60 × 140	100

# PRO PALETOVÉ A REGÁLOVÉ SYSTÉMY



## Značení palet, Nestohovat – Pallet Topper

- zřetelně viditelné varování
- ideální na ochranu kartonů a palet při přepravě a skladování
- upevnění pomocí lepících nebo vázacích pásek
- pomáhá snižovat poškození způsobené dvojitým stohováním
- lze zabalit strečovou fólií
- zabraňuje ukládání palety na paletu



kód	rozměr (v/š mm)	ks v bal
BW-SKS/100	170 × 170 × 150	100



## Značení palet, Spodní Límeč

- snadná a rychlá identifikace palet
- odolné proti vodě, mastnotě i olejům
- přizpůsobitelný rozměr
- vyrobeno z pružného PVC
- lze popsat ručně nebo nalepit identifikační štítek

kód	rozměr (v/š mm)	ks v bal
BW-PM/50	75 × 470	50

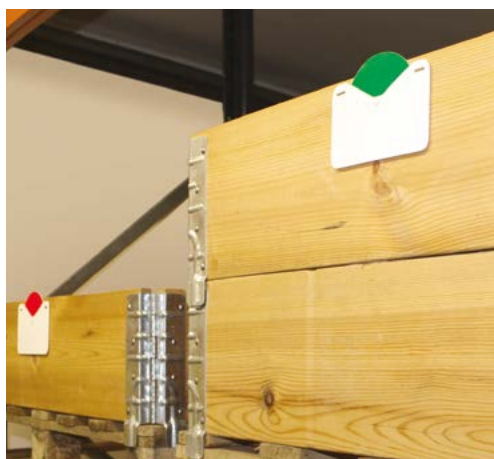

## Kruhový indikátor zásob

- jasný a jednoduchý barevný ukazatel dostupnosti zásob
- ideální vizuální pomůcka v případě, kdy zásoby nejsou dobře viditelné
- indikační kolo je k dispozici se samolepicími, magnetickými nebo drátěnými úchyty
- pro zvýšení odolnosti doporučujeme, aby byl indikátor připevněn šrouby

kód	uchycení	ks v bal
BW-SIWA/10	samolepicí	10
BW-SIWM/10	magnetické	10
BW-SIWW/10	na klip	10

Štítek s čárkovým kódem není standardní součástí dodávky.



# ŠTÍTKY PRO REGÁLOVÉ ZNAČENÍ

## MAGNETICKÉ, LAMINOVANÉ



### Posuvný indikátor zásob

- jednoduchý dvoubarevný ukazatel dostupnosti zásob
- ideální pro regálové systémy
- odolné samolepící řešení
- na posuvník můžete nalepit samolepící štítek nebo ho lze popsat ručně

Štítek s čárkovým kódem není součástí balení.



kód	uchycení	ks v bal
BW-SISA/50	samolepící	50
BW-SISA/100	samolepící	100

### Štítky pro mrazírenské skladování

- ideální pro aplikaci v mrazírenských skladech
- odolné teplotám od -40 °C do +90 °C
- instalace během režimu chlazení až do -20 °C
- vhodné pro hladké podklady bez mezer
- odolné proti oděrkám

Materiál: fólie

Tloušťka materiálu: 0,1 mm

Laminování: dle požadavku



### Magnetické štítky

- velmi dobře přilnavý na železných površích
- vhodné i do chladnějšího prostředí
- flexibilní použití a rychlá výměna

Materiál: magnetická fólie

Tloušťka materiálu: 1,0–3,0 mm

Povrch materiálu: matný

Laminování: dle požadavku



### Laminované štítky

- vhodné pro hladké povrchy bez mezer
- samolepící a odnímatelné beze zbytků
- odolné proti oděrkám

Materiál: plastová fólie

Tloušťka materiálu: 0,2 mm

Povrch materiálu: matný

Lepidlo: akrylátové

Laminování: dle požadavku



# ZNAČENÍ REGÁLŮ A ULIČEK

## OBOUSTRANNÉ SAMOLEPÍCÍ, MAGNETICKÉ

### Značení paletových regálů a uliček typ L

- snadné a dobře viditelné značení uliček a regálů
- samolepící nebo magnetické upevnění
- dodáváno ve žluté nebo bílé barvě



samolepící nebo magnetické upevnění



Vysoce viditelné značky s úhlovou konstrukcí ve tvaru L jsou k dispozici s magnetickým nebo samolepícím upevněním, v bílé nebo žluté barvě.



BW-AM1F/BW-AM1FM

kód	barva (podklad)	rozměr (v/š mm)	znaky	upevnění
BW-AM1F	bílá   žlutá	95 × 130	až do tří znaků	samolepící
BW-AM1FM	bílá   žlutá	95 × 130	až do tří znaků	magnetické

### Značení paletových regálů a uliček typ A

Dodávány v různých velikostech a materiálech, aby vyhovovaly vašim požadavkům. Značení mohou být předvrtané nebo samolepící pro snadnou aplikaci.



BW-AM1T/BW-AM1TM  
viditelné z obou stran

kód	barva (podklad)	rozměr (v/š mm)	znaky	upevnění
BW-AM1T	bílá   žlutá	95 × 130 × 130	až do tří znaků na každé straně	samolepící
BW-AM1TM	bílá   žlutá	95 × 130 × 130	až do tří znaků na každé straně	magnetické

Při objednání uveďte požadovanou barvu – (/W) Bílá, (/Y) Žlutá.

# JEDNOSTRANNÉ S PŘEDVRTANÝMI OTVORY



## Policové regálové značení, jednostranné

1-3 znaky

- značení pro identifikaci uliček a regálů
- dodáváno s předvrtanými otvory
- různé velikosti a provedení
- na zakázku dodáváno bez symbolů nebo se symboly jako jsou např. směrové šipky, loga, číslice nebo písmena
- vhodné do provozů, skladů i kanceláří

kód	barva (podklad)	rozměr (v/š mm)	výška znaku (mm)
BW-AM2/1	bílá   žlutá	220 × 270	1 × 180
BW-AM2/2	bílá   žlutá	220 × 270	2 × 180
BW-AM3/1	bílá   žlutá	220 × 450	1 × 180
BW-AM3/2	bílá   žlutá	220 × 450	2 × 180
BW-AM3/3	bílá   žlutá	220 × 450	3 × 180
BW-AM3X/1	bílá   žlutá	300 × 300	1 × 180
BW-AM3X/2	bílá   žlutá	300 × 300	2 × 180
BW-AM4	žlutá	660 × 343	1 × 500

BW-AM2/2



BW-AM4

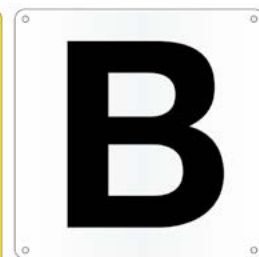

BW-AM3/3



## Policové regálové značení, jednostranné

1-3 znaky

- ekonomické řešení pro značení a identifikaci polic a regálů
- dodáváno se čtyřmi předvrtanými otvory v rozích – snadné upevnění šrouby nebo stahovacími páskami
- cena zahrnuje tisk až tří znaků na každou stranu
- značení lze připevnit i magnetickým páskem, který se nalepí na zadní stranu

Styrenové značení je k dispozici v rozměru do 600 × 600 mm.



kód	barva (podklad)	rozměr (v/š mm)	znaky
BW-AM1	bílá   žlutá	95 × 160	až do tří znaků na jedné straně

# ZNAČENÍ REGÁLŮ A ULIČEK

## OBOUSTRANNÉ SAMOLEPÍCÍ, MAGNETICKÉ



### Značení paletových regálů a uliček

typ C – 1 znak

- jasná a viditelná identifikace
- bez nutnosti vrtání
- magnetické značení lze snadno a rychle přemístit
- znaky lze umístit na přední i zadní stranu značení
- jeden znak na každou stranu značení

Tvarovaný hliníkový profil s magnetickým nebo samolepícím okrajem umožňuje snadné upevnění značky na kovové regály bez vrtání. Pokud je třeba změnit pozici, magnetické značení lze jednoduše odejmout a přemístit.

BW-BM1 – magnetické



BW-BA1 – samolepící



BW-BA1 – pohled ze předu



BW-BA1 – pohled ze zadu



kód	uchycení	rozměr (v/š mm)	přízpusobení
BW-BM1	magnetické	260 × 167	jeden znak
BW-BA1	samolepící	260 × 167	jeden znak
<b>znak</b>			
BW-F8	samolepící	230 × 140	—

Znaky se prodávají samostatně.





## Značení paletových regálů a uliček

typ C – 2 znaky

- jasná a viditelná identifikace
- vhodné do větších provozů
- magnetické značení lze snadno a rychle přemístit
- znaky lze umístit na přední i zadní stranu značení
- dva znaky na každou stranu značení

Na dvojnákovou identifikaci lze připevnit dva znaky z obou stran.

Vyberte prosím typ a velikost značení. Zároveň přidejte požadovaný znak – určete písmeno nebo číslo s požadovaným množstvím.

BW-BA2 – samolepící

BW-BM2 – magnetické



kód	uchycení	rozměr (v/š mm)	přizpůsobení
BW-BM2	magnetické	260 × 310	dva znaky
BW-BA2	samolepící	260 × 310	dva znaky

## Vysoce viditelné znaky



- vysoce viditelné černé znaky na žlutém podkladu
- jednoznakové nebo dvojnákové značení
- znaky lze umístit na přední i zadní stranu regálového značení
- dostupné znaky: A–Z, 0–9; při objednávce uveďte konkrétní znaky a množství



kód	barva (podklad)	rozměr (v/š mm)	výška (mm)
BW-F8	žlutá   bílá	230 × 140	160

# FIXAČNÍ PRVKY

## MAGNETICKÉ SAMOLEPÍCÍ PÁSKY

### Magnetické samolepící pásky

- rychlá a snadná aplikace na kterýkoli železný povrch
- tloušťka 1,5 mm
- dodáváno ve čtyřech šířkách, z nichž každá je opatřena vysoce přilnavou samolepící vrstvou
- různé povrchy změníte na magnetické



dostupné ve čtyřech šířkách – 20, 25, 50 a 13 mm

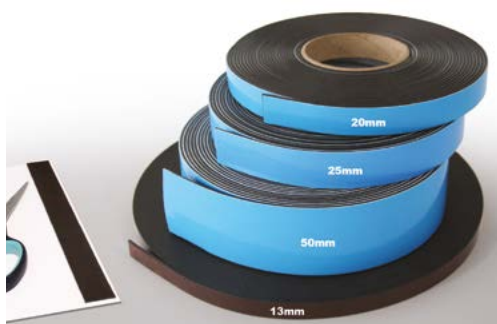

prémiové lepidlo – 13 mm páska



pěnové lepidlo – 20, 25 a 50 mm

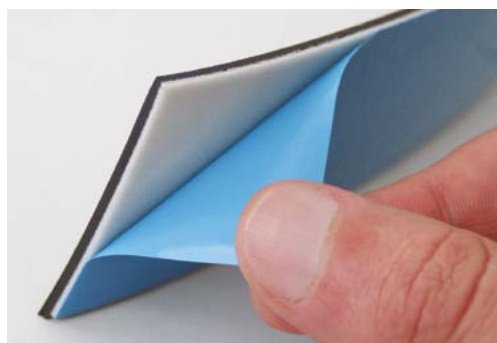

ideální pro připevnění důležitých informací na kovové povrchy



Cokoli zmagnetizuje.



kód	rozměr (v/š mm)	lepidlo
BW-MSSA/13	13 × 30 m	prémiové
BW-MSSA/20	20 × 10 m	pěnové
BW-MSSA/25	25 × 10 m	pěnové
BW-MSSA/50	50 × 10 m	pěnové

# OCELOVÉ A OBOUSTRANNÉ SAMOLEPÍCÍ PÁSKY

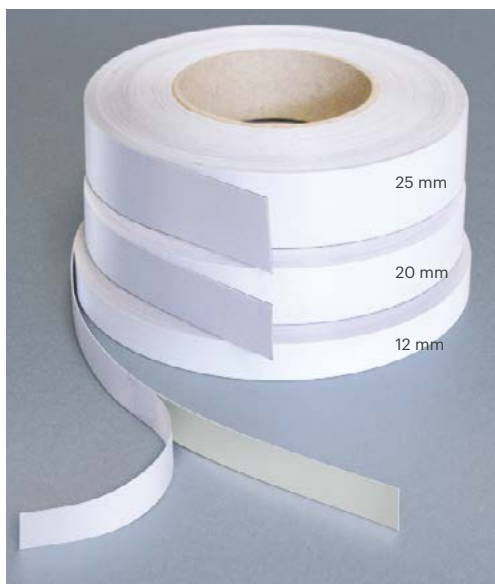

## Ocelové samolepící pásky

- dostupné ve třech šířkách
- snadné krácení na požadovanou délku
- jedna strana je samolepící
- ideální do skladů nebo míst, která neumožňují vrtání
- 30 m role



kód	rozměr (v/š mm)
BW-ST/12	12 × 30 m
BW-ST/20	20 × 30 m
BW-ST/25	25 × 30 m

Umožňuje nekovovým povrchům přijímat magnetické předměty.

## Oboustranné samolepící pásky

- mnohostranné využití
- dostupné ve dvou šířkách
- odolné vysokým teplotám
- vysoká přilnavost
- 50 m role
- snadné krácení na požadovanou délku



kód	rozměr (v/š mm)
BW-DST12	12 × 50 m
BW-DST19	19 × 50 m

# KAPSY NA DOKUMENTY PRŮHLEDNÉ – MAGNETICKÉ

## Kapsy na dokumenty průhledné

- kapsy na dokumenty v průmyslové kvalitě
- formáty A3, A4, A5, A6 a A7
- horizontální a vertikální umístění
- čtyři varianty uchycení – samolepící, magnetické, s klipem a poutky
- kapsy na klip jsou ideálním řešením pro označení drátěných klecí a zásobníků
- samolepící provedení má silně lepivý pásek na spodním a vrchním okraji kapsy (A7 – pouze vrchní okraj)
- magnetické provedení má magnetický pásek na vrchním okraji kapsy

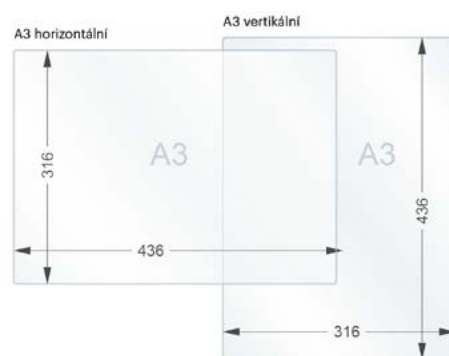

## Magnetické kapsy na dokumenty

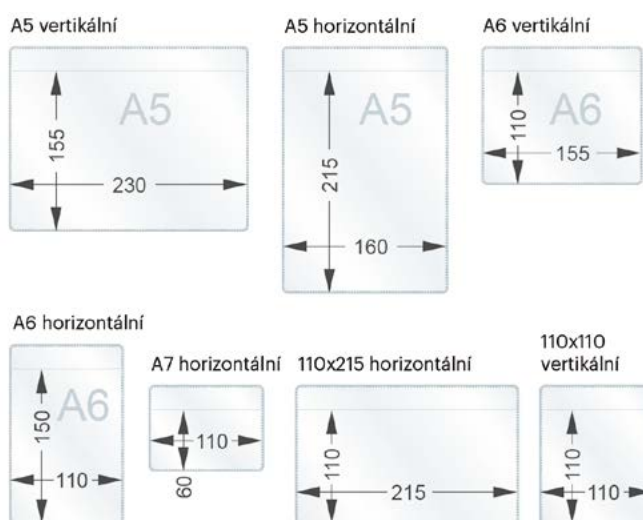
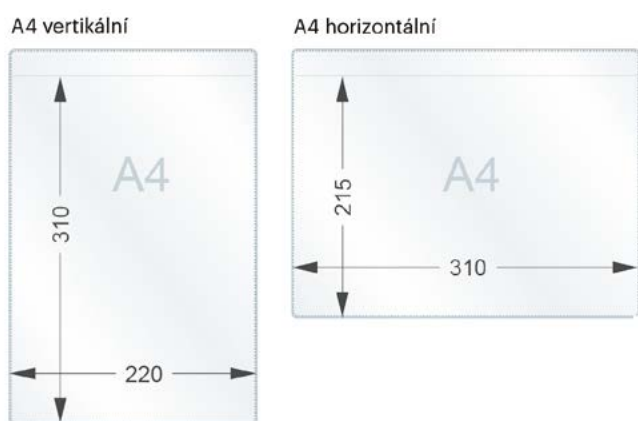

Ideální pro přemístění na ocelových plochách.

kód	rozměr (v/š mm)	formát	ks
BW-MP1122/10	110 × 215	—	10
BW-MP1111/10	110 × 110	—	10
BW-MP3H/10	316 × 436	A3 horizontální	10
BW-MP3V/10	436 × 316	A3 vertikální	10
BW-MP4H/10	215 × 310	A4 horizontální	10
BW-MP4H/50	215 × 310	A4 horizontální	50
BW-MP4V/10	310 × 220	A4 vertikální	10
BW-MP4V/50	310 × 220	A4 vertikální	50
BW-MP5H/10	155 × 230	A5 horizontální	10
BW-MP5H/50	155 × 230	A5 horizontální	50
BW-MP5V/10	215 × 160	A5 vertikální	10
BW-MP5V/50	215 × 160	A5 vertikální	50
BW-MP6H/10	110 × 155	A6 horizontální	10
BW-MP6H/50	110 × 155	A6 horizontální	50
BW-MP6V/10	150 × 110	A6 vertikální	10
BW-MP6V/50	150 × 110	A6 vertikální	50
BW-MP7H/100	60 × 110	A7 horizontální	100

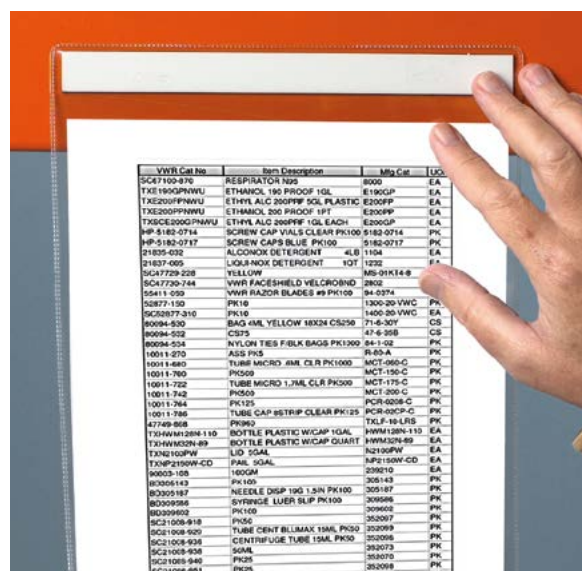

# PRŮHLEDNÉ – SAMOLEPÍCÍ, S KLIPEM, S POUTKY



trvalé upevnění



- klip pro drát s maximálním Ø 8 mm
- poutka pro drát o maximálním Ø 60 mm

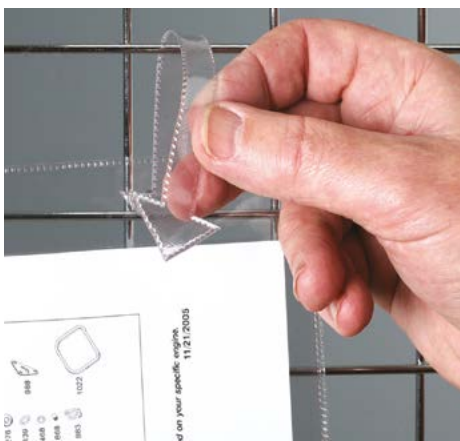

## Samolepící kapsy na dokumenty

kód	rozměr (v/š mm)	formát	ks v bal
BW-AP1122/10	110 × 215	—	10
BW-AP1111/10	110 × 110	—	10
BW-AP3H/10	316 × 436	A3 horizontální	10
BW-AP3V/10	436 × 316	A3 vertikální	10
BW-AP4H/10	215 × 310	A4 horizontální	10
BW-AP4H/50	215 × 310	A4 horizontální	50
BW-AP4V/10	310 × 220	A4 vertikální	10
BW-AP4V/50	310 × 220	A4 vertikální	50
BW-AP5H/10	155 × 230	A5 horizontální	10
BW-AP5H/50	155 × 230	A5 horizontální	50
BW-AP5V/10	215 × 160	A5 vertikální	10
BW-AP5V/50	215 × 160	A5 vertikální	50
BW-AP6H/10	110 × 155	A6 horizontální	10
BW-AP6H/50	110 × 155	A6 horizontální	50
BW-AP6V/10	150 × 110	A6 vertikální	10
BW-AP6V/50	150 × 110	A6 vertikální	50
BW-AP7H/100	60 × 110	A7 horizontální	100

## Závěsné kapsy na dokumenty s klipem

kód	rozměr (v/š mm)	formát	ks v bal
BW-CP1122/10	110 × 215	—	10
BW-CP1111/10	110 × 110	—	10
BW-CP4H/10	215 × 310	A4 horizontální	10
BW-CP4H/50	215 × 310	A4 horizontální	50
BW-CP4V/10	310 × 220	A4 vertikální	10
BW-CP4V/50	310 × 220	A4 vertikální	50
BW-CP5H/10	155 × 230	A5 horizontální	10
BW-CP5H/50	155 × 230	A5 horizontální	50
BW-CP5V/10	215 × 160	A5 vertikální	10
BW-CP5V/50	215 × 160	A5 vertikální	50
BW-CP6H/10	110 × 155	A6 horizontální	10
BW-CP6V/10	150 × 110	A6 vertikální	10
BW-CP7H/100	60 × 110	A7 horizontální	100

## Závěsné kapsy na dokumenty s poutky

kód	rozměr (v/š mm)	formát	ks v bal
BW-TP1122/10	110 × 215	—	10
BW-TP1111/10	110 × 110	—	10
BW-TP4H/10	215 × 310	A4 horizontální	10
BW-TP4H/50	215 × 310	A4 horizontální	50
BW-TP4V/10	310 × 220	A4 vertikální	10
BW-TP4V/50	310 × 220	A4 vertikální	50
BW-TP5H/10	155 × 230	A5 horizontální	10
BW-TP5H/50	155 × 230	A5 horizontální	50
BW-TP5V/10	215 × 160	A5 vertikální	10
BW-TP5V/50	215 × 160	A5 vertikální	50
BW-TP6H/10	110 × 155	A6 horizontální	10
BW-TP6V/10	150 × 110	A6 vertikální	10
BW-TP7H/100	60 × 110	A7 horizontální	100

# KAPSY NA DOKUMENTY

## ZÁVĚSNÉ KAPSY NA DOKUMENTY

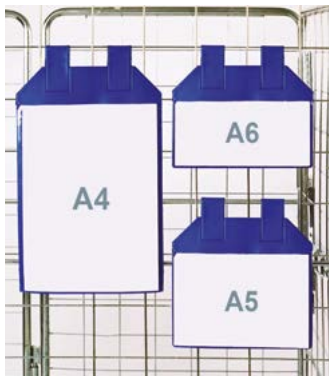

### Kapsy na dokumenty s magnetickými poutky

- vhodné pro průmyslové drátěné klece a kontejnery
- vyrobeno z tvrdého a odolného plastu
- formáty A4, A5 a A6
- obal chrání dokumenty před povětrnostními vlivy
- poutka pro konstrukci o maximálním Ø 30 mm



kód	barva	rozměr (v/š mm)	formát	ks v bal
BW-WRP4V/10	modrá	297 × 210	A4 vertikální	10
BW-WRP5H/10	modrá	148 × 210	A5 horizontální	10
BW-WRP6H/10	modrá	105 × 210	A6 horizontální	10
BW-WRP4V/50	modrá	297 × 210	A4 vertikální	50
BW-WRP5H/50	modrá	148 × 210	A5 horizontální	50
BW-WRP6H/50	modrá	105 × 210	A6 horizontální	50



### Závěsné kapsy s vrchní hranou ve tvaru U

- vrchní hrana vytváří odolné hákové uchycení a dřevěné, plastové a kovové bedny
- využijete v případech, kdy jsou jiné typy uchycení nedostatečné
- jasná a snadná identifikace přepravek
- ideální pro zavěšení na nekovových předmětech
- vhodné řešení tam, kde běžné štítky nedrží
- pro vozíky, nakládací plošiny nebo paletové klece



kód	barva	rozměr (v/š mm)	formát	ks v bal
BW-WCP4H/10	modrá	210 × 297	A4 horizontální	10
BW-WCP5H/10	modrá	155 × 210	A5 horizontální	10
BW-WCP4H/100	modrá	210 × 297	A4 horizontální	100
BW-WCP5H/100	modrá	155 × 210	A5 horizontální	100

# SAMOLEPÍCÍ OBALY, RÁMEČKY

## Samolepící obaly na dokumentaci a štítky

- silná přilnavost po celé zadní ploše obalu
- trvalé značení pro identifikaci např. plastových nádob, kontejnerů a sudů
- vhodné pro vložení dokumentů ve formátu A4, A5, A6 a A7
- přilne na každém hladkém a neporézním povrchu
- vhodné při potřebě načtení čárových kódů bez nutnosti vyjmutí dokumentace nebo štítků



kód	rozměr (v/š mm)	formát	ks v bal
BW-AW4H/50	217 × 302	A4 horizontální	50
BW-AW4V/50	302 × 217	A4 vertikální	50
BW-AW5H/50	158 × 219	A5 horizontální	50
BW-AW5V/50	219 × 158	A5 vertikální	50
BW-AW6H/50	155 × 110	A6 horizontální	50
BW-AW6V/50	110 × 155	A6 vertikální	50
BW-AW7H/50	80 × 155	A7 horizontální	50
BW-AW7V/50	115 × 80	A7 vertikální	50



## Samolepící informační rámečky na sklo

### Frames 4 Windows

- samolepící rámeček na sklo pro oboustannou viditelnost
- ideální pro použití na skleněných dveřích, příčkách, výlohách a vitrínách
- barevné vrchní a spodní hrany poskytují atraktivní vzhled a rozlišení
- dodáváno v pěti barvách, v horizontálním nebo vertikálním umístění

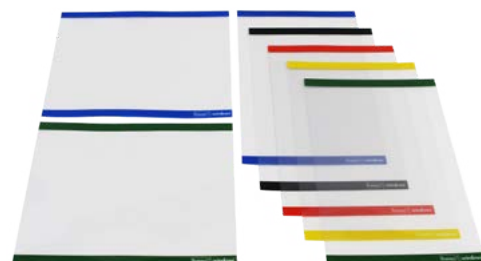

kód	formát	ks v bal
BW-FW4V/10	A4 vertikální	10
BW-FW4V/50	A4 vertikální	50
BW-FW4H/10	A4 horizontální	10
BW-FW4H/50	A4 horizontální	50



Při objednání uveďte požadovanou barvu – (/B) Modrá, (/BK) Černá, (/G) Zelená, (/R) Červená a (/Y) Žlutá.



# KAPSY NA DOKUMENTY

## SAMOLEPÍCÍ, MAGNETICKÉ, S POUTKY

### Kapsy na dokumenty pro vnější použití

- dostatečný prostor pro několik dokumentů velikosti A4
- zipový uzávěr na spodním okraji
- chrání dokumenty před vnějšími povětrnostními vlivy
- voděodolné
- samolepící, magnetické nebo vázací upevnění
- horizontální nebo vertikální umístění
- poutka pro konstrukci o maximálním Ø 60 mm



#### Samolepící



#### Magnetické



#### S poutky



kód	uchycení	formát	ks v bal
BW-WRA4H/10	samolepící	A4 horizontální	10
BW-WRA4H/50	samolepící	A4 horizontální	50
BW-WRA4V/10	samolepící	A4 vertikální	10
BW-WRA4V/50	samolepící	A4 vertikální	50
BW-WRM4H/10	magnetické	A4 horizontální	10
BW-WRM4H/50	magnetické	A4 horizontální	50
BW-WRM4V/10	magnetické	A4 vertikální	10
BW-WRM4V/50	magnetické	A4 vertikální	50
BW-WRT4H/10	s poutky	A4 horizontální	10
BW-WRT4H/50	s poutky	A4 horizontální	50
BW-WRT4V/10	s poutky	A4 vertikální	10
BW-WRT4V/50	s poutky	A4 vertikální	50





mix balení

## Kapsy na dokumenty barevné

- barevná kapsa na dokumenty
- pomáhá chránit a zvýraznit důležité informace
- vhodné do Lean, 5S provozů, kanceláří i do skladů
- samolepící, magnetické nebo závěsné upevnění



K dispozici ve dvou velikostech a ve třech upevňovacích prvcích. Dodává se v pěti barevných provedení – červená, černá, modrá, žlutá, zelená a mix balení – 2 ks z každé barvy.

### Samolepící barevné kapsy



- vysoce přilnavé lepidlo nabízí trvalé řešení pro uchycení
- lepicí páska na vrchním a spodním okraji
- drží na většině neporézních povrchů, jako je plast a kov

### Magnetické barevné kapsy



- vhodné pro kovové povrchy např. ocelové skříně a regály
- využití najde také ve chladírenském skladování
- rychlé a snadné přemístění

### Barevné kapsy s poutky



- ideální pro vychystávací vozíky, Gitterboxy a drátěné kontejnery
- poutka jsou o  $\varnothing$  60 mm
- dvou a čtyř poutkové provedení

#### Samolepící

kód	rozměr (v/š mm)	ks
BW-CAP4H	A4 H, 215 × 310	10
BW-CAP4V	A4 V, 310 × 220	10
BW-CAP5H	A5 H, 155 × 230	10
BW-CAP5V	A5 V, 215 × 160	10

#### Magnetické

kód	rozměr (v/š mm)	ks
BW-CMP4H	A4 H, 215 × 310	10
BW-CMP4V	A4 V, 310 × 220	10
BW-CMP5H	A5 H, 155 × 230	10
BW-CMP5V	A5 V, 215 × 160	10

#### S poutky

kód	rozměr (v/š mm)	ks
BW-CTP4H	A4 H, 215 × 310	10
BW-CTP4V	A4 V, 310 × 220	10
BW-CTP5H	A5 H, 155 × 230	10
BW-CTP5V	A5 V, 215 × 160	10

Informační obaly jsou ve formátech H – Horizontální a V – Vertikální.

Při objednání uveďte požadovanou barvu – (/B) Modrá, (/BK) Černá, (/G) Zelená, (/R) Červená, (/Y) Žlutá a (/X) Mix.

# DRŽÁK ŠTÍTKŮ PLACARD

## Držák štítků Placard

### snadné a opakované odlepování

- jednorázová investice pro dlouhodobé řešení označení vratných obalů nebo regálů samolepicími štítky
- snadné odlepování štítků beze zbytků lepidla takřka na kterémkoli povrchu
- úspora nákladů spojených s odstraňováním starých štítků
- vyloučení rizika naskenování starých, původních štítků
- přesně vyhrazená plocha pro umístění štítků
- nehrozí zničení ani rozbití
- vhodný pro hygienické provozy – nemá ostré hrany pro zachycení špíny
- určeno na hladké povrchy přepravků, kotejnerů a boxů – HDPE, LDPE, PP, EPP, EPS, PVC, PC, ABS, lakovaná/galvanizovaná ocel, sklo, hliník, atd.
- individuální potisk loga, čárových kódů, QR kódů
- na povrchu perfektně přilne – životnost 2–5 let dle typu



bez držáku štítků

s držákem štítků

Držáky štítků jsou k dostání v různých velikostech, barvách a libovolném tvaru. Lze vyrobit držáky odolné častému čištění vodou, UV záření nebo pro nepřímý kontakt s potravinami.



krok 1  
očistění plochy



krok 2  
nalepení



krok 3  
přitlačení k povrchu



krok 4  
nalepení štítku



krok 5  
odlepení štítku

rozměr držáku (v/š mm)	formát štítku	rozměr štítku (v/š mm)
114 × 165	A6	105 × 148
170 × 230	A5	148 × 210
230 × 335	A4	210 × 297
317 × 440	A3	297 × 420

Minimální objednávka – 100 ks pro standardní velikosti a 500–2 500 ks pro nestandardní velikosti.

Držák štítků Placard má tloušťku 0,3 mm.

Pro snadnější umístění a odstranění štítků je samotný držák Placard vždy o 20 mm větší po obou stranách.



kód	kvalita	použití	odolnost	UV odolnost	životnost
DK-PLH_A7-P	průmyslová	interiér   exteriér	plasty (HDPE, PP, PVC, PC, ABS, ...), kov	vysoká	5 let
DK-PLH_A7-E	ekonomická	interiér	plasty (HDPE, PP, PVC, PC, ABS, ...), kov	nízká	2-3 let
DK-PLH_A6-P	průmyslová	interiér   exteriér	plasty (HDPE, PP, PVC, PC, ABS, ...), kov	vysoká	5 let
DK-PLH_A6-E	ekonomická	interiér	plasty (HDPE, PP, PVC, PC, ABS, ...), kov	nízká	2-3 let
DK-PLH_A5-P	průmyslová	interiér   exteriér	plasty (HDPE, PP, PVC, PC, ABS, ...), kov	vysoká	5 let
DK-PLH_A5-E	ekonomická	interiér	plasty (HDPE, PP, PVC, PC, ABS, ...), kov	nízká	2-3 let
DK-PLH_A4-P	průmyslová	interiér   exteriér	plasty (HDPE, PP, PVC, PC, ABS, ...), kov	vysoká	5 let
DK-PLH_A4-E	ekonomická	interiér	plasty (HDPE, PP, PVC, PC, ABS, ...), kov	nízká	2-3 let
DK-PLH_A3-P	průmyslová	interiér   exteriér	plasty (HDPE, PP, PVC, PC, ABS, ...), kov	vysoká	5 let
DK-PLH_A3-E	ekonomická	interiér	plasty (HDPE, PP, PVC, PC, ABS, ...), kov	nízká	2-3 let

# KROUŽKOVÉ POŘADAČE SAMOLEPÍCÍ, MAGNETICKÉ

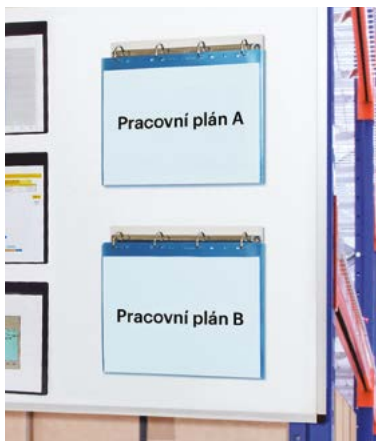

## Samolepící a magnetické kroužkové pořadače

- samolepící nebo magnetické provedení
- ideální pro umístění dokumentů BOZP, vnitřních směrnic nebo plánování výroby
- dostupné ve čtyř nebo dvou kroužkovém provedení
- samolepící provedení – trvalé umístění
- doporučujeme pro objemnější dokumenty



kód	popis	uchycení	ks v bal
BW-RBA4/3	čtyři kroužky	samolepící	3
BW-RBA2/3	dva kroužky	samolepící	3
BW-RBM4/3	čtyři kroužky	magnetické	3
BW-RBM2/3	dva kroužky	magnetické	3



## Barevný obal rozlášovač na kroužkové pořadače

- snadná a rychlá identifikace dokumentů
- dodáváno v pěti barvách
- barevný obal lze snadno vyměnit
- určený pro horizontální kroužkové pořadače



Při objednávání uveďte požadovanou barvu – (/B) Modrá, (/BK) Černá, (/G) Zelená, (/R) Červená a (/Y) Žlutá.



kód	ks v bal
BW-RBC/5	5

# INFORMAČNÍ RÁMEČKY SAMOLEPÍCÍ



## Samolepící informační rámečky Frames 4 Docs

- barevně odlišné rámečky pro efektivní zvýraznění dokumentů
- dodáváno v pěti barvách, v horizontálním nebo vertikálním umístění
- vhodné do Lean, 5S provozů, skladů a kanceláří
- snadná výměna vložených dokumentů



Rámečky jsou dodávány v pěti barvách – červená, černá, modrá, žlutá, zelená a mix balení – 2 ks od každé barvy.

Pro výraznější označení jsou dodávány šrafované rámečky ve třech barvách – červeno-bílá, zeleno-bílá a černo-žlutá ve formátu A4.

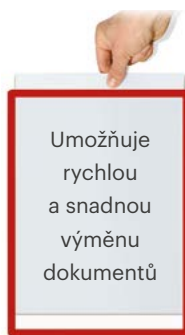
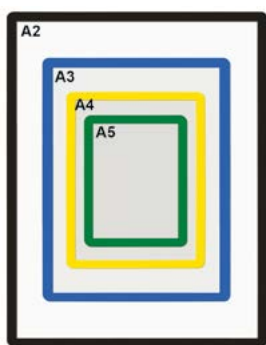
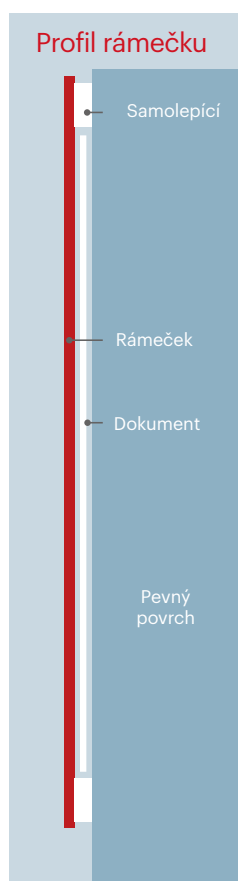
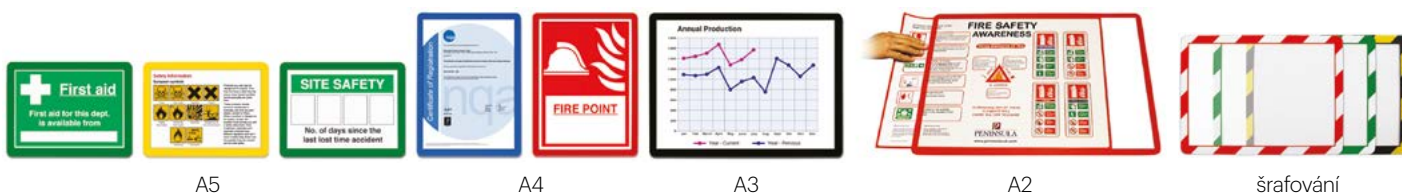

### Samolepící rámečky

kód	formát	ks v bal
BW-SFD2/10	A2	10
BW-SFD3/10	A3	10
BW-SFD4/10	A4	10
BW-SFD5/10	A5	10

### Samolepící šrafované rámečky

kód	barva	formát	ks v bal
BW-SFD4BY/10	černo-žlutá	A4	10
BW-SFD4GW/10	zeleno-bílá	A4	10
BW-SFD4RW/10	červeno-bílá	A4	10

Při objednání uveďte požadovanou barvu – (/B) Modrá, (/BK) Černá, (/G) Zelená, (/R) Červená, (/Y) Žlutá a (/MIX) Mix balení.



## Magnetické informační rámečky Frames 4 Docs

- ideální pro prezentaci důležitých informací
- snadné vkládání a vyjímání dokumentů bez poškození povrchu
- dodáváno v pěti barvách, v horizontálním nebo vertikálním umístění
- vhodné do Lean, 5S provozů, na magnetické tabule a kovové povrchy



Rámečky jsou dodávány v různých barvách a velikostech. Mix balení – 2 ks od každé barvy.

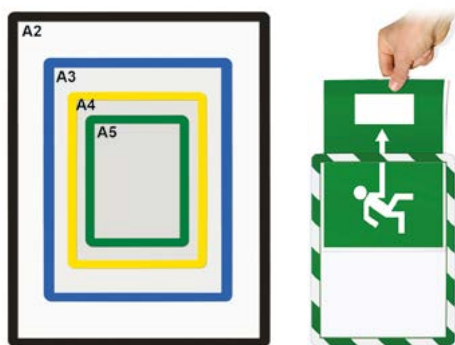
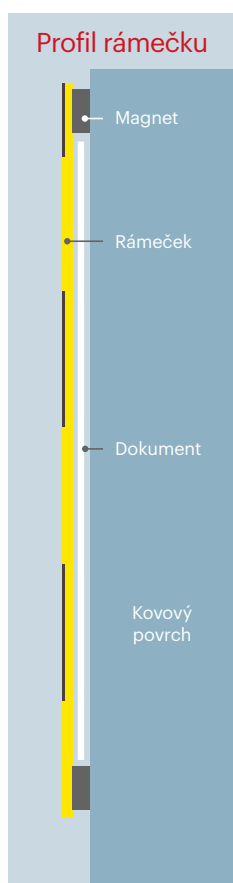
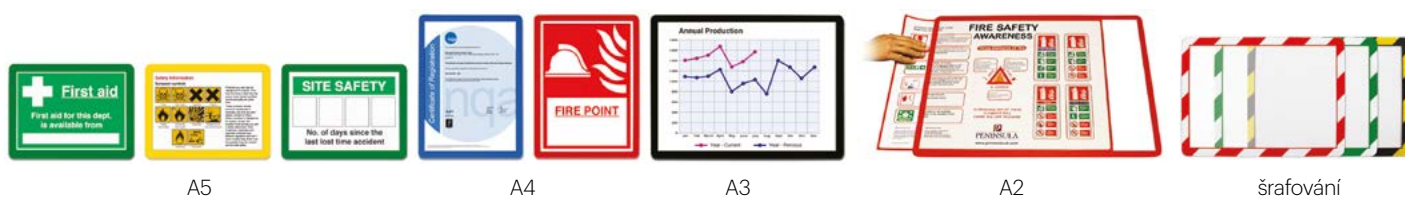

### Magnetické rámečky

kód	formát	ks v bal
BW-MFD2/10	A2	10
BW-MFD3/10	A3	10
BW-MFD4/10	A4	10
BW-MFD5/10	A5	10

### Magnetické šrafované rámečky

kód	barva	formát	ks v bal
BW-MFD4BY/10	černo-žlutá	A4	10
BW-MFD4GW/10	zeleno-bílá	A4	10
BW-MFD4RW/10	červenobílá	A4	10

Při objednání uveďte požadovanou barvu – (/B) Modrá, (/BK) Černá, (/G) Zelená, (/R) Červená, (/Y) Žlutá a (/MIX) Mix balení.

# TŘÍDĚNÍ ODPADU VE SKLADECH

## ZÁVĚSNÉ PYTLE NA REGÁLY



### Závěsný pytel na regály pro třídění odpadu RackSack 160 l

- 160 l pytel pro sběr a třídění odpadu, který šetří prostor
- ocelové S háky – drát o Ø 5 mm – umožňují snadné upevnění, přemístění a vyprázdnění
- vysoce odolný protřzení, je vyroben ze silného voděodolného polyesteru 598 g/m<sup>2</sup>
- dodáváno v modré nebo zelené barvě
- je navržen pro většinu regálů a polic o rozměrech 900–1100 mm
- devatenáct standardních označení tříděného materiálu
- možnost individuálního potisku
- tři úchopy usnadňující manipulaci

Pytle se umísťují na konce uliček.



kód – modrá	kód – zelená	rozměr (v/š mm)	ks v bal
BW-RSB1	BW-RSG1	1000 × 920	1
BW-RSB5	BW-RSG5	1000 × 920	5
BW-RSB10	BW-RSG10	1000 × 920	10

Při objednání s potiskem přidejte číslo motivu na konec kódu produktu (např. potisk – odpad, modrá barva, 5 ks – BW-RSB5/GW).



smíšený papír  
bez popísku – modrá

číslo motivu MPNT



lepenka  
bez popísku – modrá

číslo motivu CNT



odpad  
bez popísku – bílá

číslo motivu GWNT



smršťovací zábal  
bez popísku – červená

číslo motivu SWNT



plast  
bez popísku – červená

číslo motivu PLNT

Motivy jsou k dispozici také v provedení RackSack Clear.



### Ocelové háky

- pomocí ocelových háků ve tvaru S můžete pytle na odpad snadno upevnit
- každý pytel je dodáván se dvěma upevňovacími háky

kód	ks v bal	Ø (mm)	rozměr (d/š mm)
BW-RSH1	10	5	107 x 45



<b>General Waste</b> 	<b>Mixed Paper &amp; Card</b> 	<b>Cardboard</b> 	<b>Plastic Only</b> 	<b>Plastic Strapping</b> 	<b>Shrink Wrap</b> 	<b>Mixed Recycling</b> 
odpad – bílá	smíšený papír – modrá	lepenka – modrá	plast – červená	plastové pásky – červená	smršťovací zábal – červená	smíšená recyklace – zelená
číslo motivu GW	číslo motivu MP	číslo motivu C	číslo motivu P	číslo motivu PS	číslo motivu SW	číslo motivu MR

<b>Metal</b> 	<b>Aluminium</b> 	<b>Wood &amp; Timber</b> 	<b>Electrical</b> 	<b>Glass</b> 		<b>Individuální potisk</b>
kov – bílá	hliník – bílá	dřevo – hnědá	elektronika – purpurová	sklo – modrá	prázdná	individuální potisk
číslo motivu M	číslo motivu A	číslo motivu WT	číslo motivu E	číslo motivu GL	číslo motivu BK	číslo motivu IP

K dispozici jsou také české, francouzské a německé verze.

# TŘÍDĚNÍ ODPADU VE SKLADECH

## JEDNOKAPSOVÝ TRANSPARENTNÍ PYTEL NA REGÁLY



### Transparentní závěsný pytel na regály pro třídění odpadu RackSack Clear 160 I

- transparentnost při sběru a třídění odpadu
- deset standardních označení tříděného materiálu
- je navržen pro většinu regálů a polic o rozměrech 900-1100 mm
- vysoce odolná průhledná přední strana s modrým podkladem
- možnost individuálního potisku
- vybaven třemi úchopy pro snadnou manipulaci
- ocelové S háky – drát o Ø 5 mm – umožňují snadné upevnění, přemístění a vyprázdnění
- díky průhlednému designu pomáhá předcházet krádežím



kód	barva	rozměr kapsy (v/š mm)	ks v bal
BW-RSCL1	transparentní, modrá	1000 × 920	1
BW-RSCL5	transparentní, modrá	1000 × 920	5
BW-RSCL10	transparentní, modrá	1000 × 920	10



smíšený papír – modrá	lepenka – modrá	plast – červená	smršťovací zábal – červená	odpad – bílá	prázdná
číslo motivu MP	číslo motivu C	číslo motivu P	číslo motivu SW	číslo motivu GW	číslo motivu BK



smíšený papír bez popisku – modrá	lepenka bez popisku – modrá	plast bez popisku – červená	smršťovací zábal bez popisku – červená	odpad bez popisku – bílá	individuální potisk
číslo motivu MPNT	číslo motivu CNT	číslo motivu PNT	číslo motivu SWNT	číslo motivu GWNT	číslo motivu IP

Při objednání s potiskem přidejte číslo motivu na konec kódu produktu (např. potisk – lepenka bez popisku, 10 ks – BW-RSCL10/CNT).



# DVOJKAPSOVÝ TRANSPARENTNÍ PYTEL NA REGÁLY



## Dvojkapsový transparentní závěsný pytel pro třídění odpadu

### RackSack RollCage Clear 200 l

- usnadňuje sběr a třídění odpadu na pracovišti a cestách
- pevný a opakovatelně použitelný
- navržen pro regály o rozměrech 800 mm
- vyroben ze silného voděodolného polyesteru – odolává náročným podmínkám promyslového prostředí
- možnost individuálního potisku
- ocelové S háky umožňují snadné upevnění, přemístění a vyprázdnění
- očka pro lepší zajištění pytle
- průhledná přední strana s modrým podkladem

Průhledný design také zvyšuje bezpečnostní opatření, která pomáhají předcházet krádežím. RackSack RollCage Clear je vhodný pro drátěné konstrukce a zároveň pro zavěšení na rukojeti vychystávacích vozíků o rozměru 580 mm.

### Dvojkapsový pytel RackSack RollCage Clear

vrchní kapsa – 108 l

spodní kapsa – 95 l

kombinované kapsy při společném použití – 200 l



kód	barva	rozměry kapes (v/š mm)		ks v bal
		vrchní	spodní	
BW-C2CL/1	transparentní, modrá	700 × 880	650 × 880	1
BW-C2CL/5	transparentní, modrá	700 × 880	650 × 880	5
BW-C2CL/10	transparentní, modrá	700 × 880	650 × 880	10



### Ocelové háky

- pomocí ocelových háků ve tvaru S můžete pytle na odpad snadno upevnit
- každý pytel je dodáván se dvěma upevňovacími háky

kód	rozměr (d/š mm)	Ø (mm)	ks v bal
BW-RSH1	107 x 45	5	10

# TŘÍDĚNÍ ODPADU VE SKLADECH

## JEDNOKAPSOVÉ A DVOJKAPSOVÉ PYTLE NA REGÁLY



### Jednokapsová a dvojkapsová pytle pro třídění odpadu

#### TrolleySack

- usnadňuje sběr a třídění odpadu na pracovišti
- možnost potisku při větším odběru
- vysoce odolný protržení, je vyroben ze silného voděodolného polyesteru 598g/m<sup>2</sup>
- ideální pro zavěšení na rukojetě vychystávacích vozíků o rozměru 580 mm
- ocelové S háky – drát o Ø 5 mm – umožňují snadné upevnění, přemístění a vyprázdnění
- dodáváno v modré barvě



#### Jednokapsový pytel TrolleySack 50 l

kapsa – 50 l  
rozměr kapsy – 600 × 600 mm  
rozměr celkem – 750 × 600 mm

#### Dvojkapsový pytel TrolleySack 73 l

vrchní kapsa – 50 l  
spodní kapsa – 55 l  
kombinované kapsy při společném použití – 73 l

#### Jednokapsový pytel



kód	barva	rozměr kapsy (v/š mm)	ks v bal
BW-T1B/1	modrá	600 × 600	1
BW-T1B/5	modrá	600 × 600	5
BW-T1B/10	modrá	600 × 600	10

#### Dvojkapsový pytel

kód	barva	rozměry kapes (v/š mm) vrchní spodní	ks v bal
BW-T2B/1	modrá	600 × 600 500 × 600	1
BW-T2B/5	modrá	600 × 600 500 × 600	5
BW-T2B/10	modrá	600 × 600 500 × 600	10

Upevňovací háky nejsou součástí dodávky.

# DVOJKAPSOVÉ PYTLE NA REGÁLY



## Dvojkapsový pytel pro třídění odpadu RollCageSack 200 I

- vhodné pro drátěné konstrukce
- navržen pro regály o rozměrech 800 mm
- ocelové háky, umožňují snadné upevnění, přemístění a vyprázdnění
- dvojkapsová varianta dostatečně odolává nárokům průmyslového prostředí
- možnost potisku při větším odběru
- snadný sběr a třídění odpadu
- vysoce odolný protřetí, je vyroben ze silného voděodolného polyesteru 598 g/m<sup>2</sup>
- očka pro lepší zajištění pytle

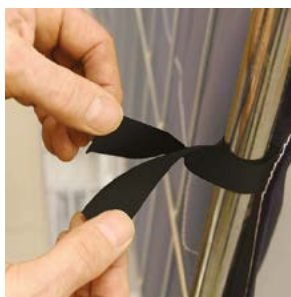

### Dvojkapsový pytel RollCageSack 200 I

vrchní kapsa – 108 l  
spodní kapsa – 95 l  
kombinované kapsy při společném použití – 200 l

### Dvojkapsový pytel



kód	barva	rozměry kapes (v/š mm)		ks v bal
		vrchní	spodní	
BW-C2B/1	modrá	700 × 880	650 × 880	1
BW-C2B/5	modrá	700 × 880	650 × 880	5
BW-C2B/10	modrá	700 × 880	650 × 880	10



### Ocelové háky

- pomocí ocelových háků ve tvaru S můžete pytel snadno upevnit
- háky umožňují snadné upevnění, přemístění a vyprázdnění

kód	ks v bal	Ø (mm)	rozměr (d/š mm)
BW-RSH1	10	5	107 x 45

Upevňovací háky nejsou součástí dodávky.

# VOLNĚ STOJÍCÍ INFORMAČNÍ TABULE

## INFOPOINT



### Volně stojící informační tabule InfoPoint

- inovativní, informační centrum BOZP
- odolné, průhledné držáky pro distribuci nebo zobrazení důležité dokumentace
- bílá popisovací tabulka pro sdělení potřebných informací
- ideální způsob distribuce OOP např. chráničů uší, výplachu očí, čištění brýlí
- snadno identifikovatelná stanice pro AED – automatizovaný externí defibrilátor
- místo pro Meeting Point, udělování pokynů nebo jako tabule s informací „Nacházíte se zde“
- vhodná plocha pro umístění Lockout/Tagout stanic

InfoPoint v provedení Premium.



kód	provedení	komponenty	rozměr (v/š/h cm)
RB-BSVR	Basic	tabule se spodní průhlednou kapsou 2 x podstava tabule, které lze naplnit 70 l vody nebo jinou zátěží spojovací šrouby a šrouby pro ukotvení do betonu	224 x 187 x 100
RB-STVR	Standard	provedení Basic: bílá popisovací tabulka (70 x 45 cm), včetně popisovačů a stěrky 6 x průhledné ochranné kapsy pro dokumenty velikosti A4 akrylové zrcátko s textem: Seznamte se s osobou, která je odpovědná za vaši bezpečnost	224 x 187 x 100
RB-CSSUV	Premium	provedení Standard: stanice pro čištění brýlí zásobník chráničů uší stanice pro výplach očí	224 x 187 x 100

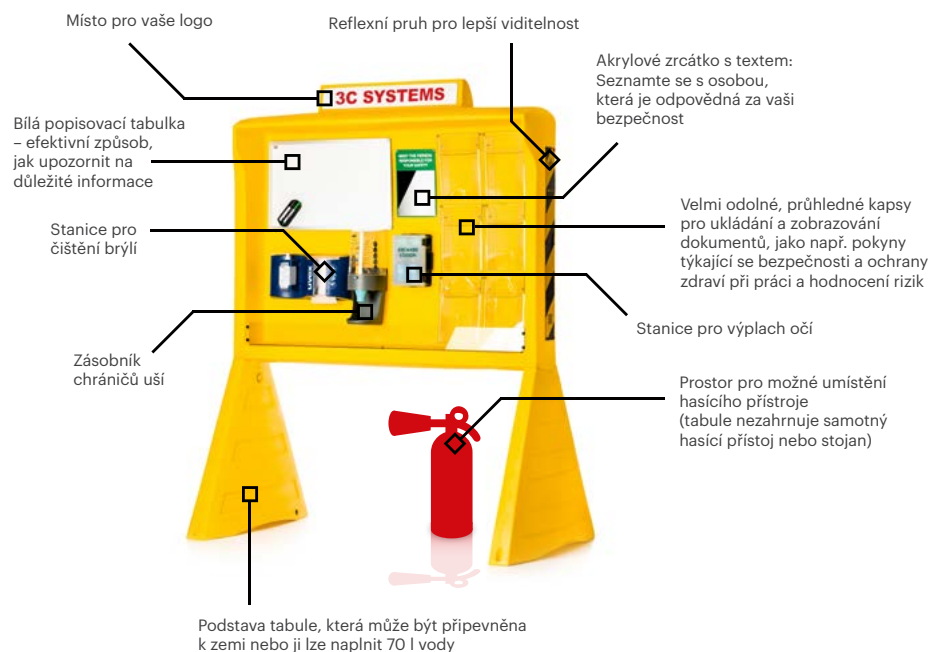

# BEZPEČNOSTNÍ ZRCADLA VYPOUKLÁ

## Vypouklá zrcadla 90° | 180° | 360°

Economic (bez certifikace TÜV)

Premium (s certifikací TÜV)

- vyrobená z akrylu, o 70% odolnější proti nárazu než sklo
- Ø 60, 80, 100 cm – použití interiéru
- větší průměr zrcadla zajišťuje lepší viditelnost
- snižuje pravděpodobnost kolize a nehod dopravní a manipulační techniky s osobami
- snadná instalace šroubováním předvrtanými otvory nebo zavěšením ke stropu řetězem (360°)
- vysoce kvalitní zrcadlový odraz pro celkovou vizuální kontrolu na nepřehledných místech ve skladech a výrobních provozech
- provedení Premium – záruka 5 let
- provedení Economic – záruka 3 roky

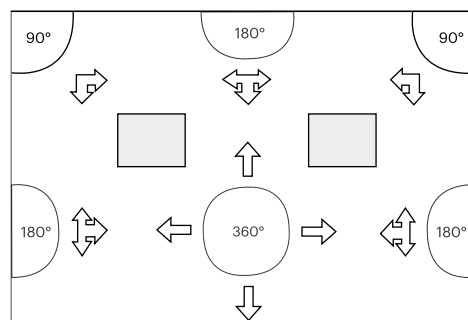

### Vypouklé zrcadlo 90°

kód Economic	kód Premium	rozměr (mm)	hmotnost (kg)	pozorovací vzdálenost (m)	hloubka (cm)
DP-EK90-60	DP-BM90-60	Ø 600	0,3	10–15	34
DP-EK90-80	DP-BM90-80	Ø 800	0,4	15–20	34
DP-EK90-100	DP-BM90-100	Ø 1 000	0,7	25–30	38

### Vypouklé zrcadlo 180°

kód Economic	kód Premium	rozměr (mm)	hmotnost (kg)	pozorovací vzdálenost (m)	hloubka (cm)
DP-EK180-60	DP-BM180-60	Ø 600	0,5	10–15	29
DP-EK180-80	DP-BM180-80	Ø 800	1,0	15–20	35
DP-EK180-100	DP-BM180-100	Ø 1 000	1,3	25–30	38

### Vypouklé zrcadlo 360°

kód Economic	kód Premium	rozměr (mm)	hmotnost (kg)	pozorovací vzdálenost (m)	hloubka (cm)
DP-EK360-60	DP-BM360-60	Ø 600	1,1	16–20	29
DP-EK360-80	DP-BM360-80	Ø 800	1,5	21–30	35
—	DP-BM360-90	Ø 900	2,3	30–40	37
DP-EK360-100	DP-BM360-100	Ø 1 000	2,8	40–50	38
—	DP-BM360-125	Ø 1 250	4,2	50–60	49
<b>závěsný řetěz – pozink. ocel</b>					
DP-EK-CS3095	—	1 000	0,1	—	—
DP-EK-CS3097	—	2 500	0,5	—	—

# BEZPEČNOSTNÍ ZRCADLA PRŮMYSLOVÁ, UNIVERZÁLNÍ

## Průmyslová kontrolní zrcadla Economic

- vyrobená z akrylu, o 70% odolnější proti nárazu než sklo
- vysoce kvalitní zrcadlový odraz
- použití interiér – záruka 3 roky
- větší průměr zrcadla zajišťuje lepší viditelnost
- poskytují velmi dobrý přehled v prodejních, skladech a výrobních prostorech
- zrcadlo je vyrobeno z PMMA a je velmi odolné proti poškození
- ve srovnání s jinými typy vizuálního zabezpečení mají naše zrcadla širší možnosti nastavení



kód	rozměr (mm)	hmotnost (kg)	pozorovací vzdálenost (m)
DP-EF30	Ø 300	0,8	1-4
DP-EF40	Ø 400	0,9	1-5
DP-EF50	Ø 500	1,1	5-7
DP-EF60	Ø 600	1,5	9-15

## Univerzální zrcadla Economic

- vyrobená z akrylu, o 70% odolnější proti nárazu než sklo
- vysoce kvalitní zrcadlový odraz
- poskytují velmi dobrý přehled na těžko dostupných místech
- odolná proti UV záření a povětrnostním podmínkám
- snadná instalace
- použití interiér/exteriér – záruka 3 roky
- zvyšují bezpečnost vjezdů ze soukromých pozemků, vnitropodnikových areálů nebo podzemních garáží
- větší průměr zrcadla zajišťuje lepší viditelnost
- zrcadlo je vyrobeno z PMMA a je velmi odolné proti poškození



Úchyt na kulatý profil umožňuje optimální fixaci zrcadla. Zrcadlo může být umístěno v různých úhlech pro každou aplikaci. Držák o Ø 50–85 mm může být nasazen přímo na stěnu nebo montážní sloup.



kód	rozměr (v/š mm)	hmotnost (kg)	pozorovací vzdálenost (m)
DP-ED-U4060	400 × 600	4,1	9-15
DP-ED-U6080	600 × 800	6,6	15-22
DP-ED-U80100	800 × 1 000	10,8	22-27
DP-ED-U60	Ø 600	4,9	9-15
DP-ED-U80	Ø 800	7,2	15-22
<b>upevnění na zeď</b>			
DP-ED-UWA	upevnění na zeď, 200	1,9	–

## Dopravní zrcadla Economic

- vyrobena z akrylu, o 70% odolnější proti nárazu než sklo
- vysoce kvalitní zrcadlový odraz odolný proti UV záření a povětrnostním vlivům
- slouží pro zlepšení přehlednosti a bezpečnosti na pozemních komunikacích a křižovatkách, pomáhá řešit přehlednost komplikovaných dopravních míst
- snadná instalace
- použití interiér/exteriér – záruka 3 roky
- díky robustnímu designu vhodné pro dlouhodobé užití
- zrcadlo je připevněno pevným silikonem v pevném rámu – zabraňuje vniknutí vody a prodlužuje jeho životnost
- červené odrazky zvyšují viditelnost i za špatných povětrnostních podmínek



kód	barva	rozměr (v/š mm)	hmotnost (kg)	pozorovací vzdálenost (m)
DP-ED-TM4060	červeno-bílá	400 × 600	4,3	9–15
DP-ED-TM6080	červeno-bílá	600 × 800	6,8	15–22
DP-ED-TM80100	červeno-bílá	800 × 1 000	10,9	22–27
DP-ED-TM60	červeno-bílá	Ø 600	4,3	9–15
DP-ED-TM80	červeno-bílá	Ø 800	6,8	15–22

## Průmyslová zrcadla Economic

- vyrobena z akrylu, o 70% odolnější proti nárazu než sklo
- vysoce kvalitní zrcadlový odraz
- zvyšují bezpečnost ve výrobních a vnitropodnikových areálech
- odolná proti UV záření a povětrnostním podmínkám
- snadná instalace
- použití interiér/exteriér – záruka 3 roky
- zrcadlo je možné umístit pod jinými úhly pro individuální aplikaci
- dodáváno s úchytem na kulatý profil



upevnění na zeď, 20 cm



upevnění pro montáž na zeď a sloupky Ø 50–85 mm



kód	barva	rozměr (v/š mm)	hmotnost (kg)	pozorovací vzdálenost (m)
DP-ED-I4060	žluto-černá	400 × 600	4,3	9–15
DP-ED-I6080	žluto-černá	600 × 800	6,8	15–22
DP-ED-I80100	žluto-černá	800 × 1 000	10,9	22–27
DP-ED-I60	žluto-černá	Ø 600	5,0	9–15
DP-ED-I80	žluto-černá	Ø 800	7,5	15–22
<b>upevnění na zeď</b>				
DP-ED-UWA	–	200	1,9	–

# DOPRAVNÍ ZRCADLA NEMRZNOUCÍ

## Nemrzoucí dopravní zrcadla Premium

- vyrobená z nerezů, možné použití při vysokých teplotách, odolná vůči chemikáliím
- použití interiér/exteriér – záruka 5 let
- kombinace nerezů a speciálních polštářků na zadní straně zrcadel umožňuje použití v chladném období
- tento design zabraňuje tvorbě ledu na povrchu zrcadla
- bílý rámeček s červenou reflexní fólií RA2 pro lepší viditelnost na pozemních komunikacích a křižovatkách
- testovaná odolnost síly větru (117 km/h)
- odolná proti namrznutí
- s certifikací TÜV



Zrcadlo se může zamlžit v případě rychle mrznoucí se mlhy nebo ve výjimečně chladném období.

Čtyřbodové upevnění s kulovým kloubem pro montáž na zeď a sloupky Ø 50–85 mm.



jak postupovat při sestavení uchycení:



kód	barva	rozměr (v/š mm)	hmotnost (kg)	pozorovací vzdálenost (m)
DP-TM-B-IN60	červeno-bílá	Ø 600	12,8	9–15
DP-TM-B-IN80	červeno-bílá	Ø 800	14,5	15–22
DP-TM-B-IN4060	červeno-bílá	400 × 600	9,1	9–15
DP-TM-B-IN6080	červeno-bílá	600 × 800	16,2	15–22



## Dopravní zrcadla TM Premium

- zrcadla vyrobená z akrylu jsou o 70% odolnější proti nárazu než sklo
- vyrobená z polykarbonátu jsou téměř nezničitelná
- vyrobená z nerez – možné použití při vysokých teplotách, odolná vůči chemikáliím
- použití interiér/exteriér – záruka 5 let
- odolná proti UV záření a povětrnostním vlivům
- slouží pro zlepšení přehlednosti a bezpečnosti na pozemních komunikacích a křižovatkách
- bílý rámeček s červenou reflexní fólií RA2 pro lepší viditelnost na ulicích
- testovaná odolnost síly větru (117 km/h)
- s certifikací TÜV



kód akryl	kód polykarbonát	barva	rozměr (v/š mm)	hmotnost (kg)	pozorovací vzdálenost (m)
DP-TM-AC60	DP-TM-PC60	červeno-bílá	Ø 600	6,6	9-15
DP-TM-AC80	DP-TM-PC80	červeno-bílá	Ø 800	9,8	15-22
DP-TM-AC4060	DP-TM-PC4060	červeno-bílá	400 × 600	6,0	9-15
DP-TM-AC6080	DP-TM-PC6080	červeno-bílá	600 × 800	10,7	15-22
DP-TM-AC80100	DP-TM-PC80100	červeno-bílá	800 × 1 000	14,5	22-27
DP-TM-AC100120	—	červeno-bílá	1000 × 1200	18,5	27-32
kód nerez					
DP-TM-IN60	—	červeno-bílá	Ø 600	9,7	9-15
DP-TM-IN80	—	červeno-bílá	Ø 800	12,2	15-22
DP-TM-IN4060	—	červeno-bílá	400 × 600	11,4	9-15
DP-TM-IN6080	—	červeno-bílá	600 × 800	14,0	15-22

## Univerzální zrcadla Premium s nebo bez reflexní varovné pásky

- vyrobená z akrylu, o 70% odolnější proti nárazu než sklo
- použití interiér/exteriér – záruka 2 roky
- jsou používána především v oblastech s nedostatečným značením
- pomáhají řešit komplikované situace v nákupních centrech, na parkovištích nebo v garážích
- odolná proti UV záření
- testovaná odolnost síly větru (117 km/h)
- horizontální nebo vertikální umístění
- s certifikací TÜV



kód s reflexní fólií	kód bez reflexní fólie	rozměr (v/š mm)	hmotnost (kg)	pozorovací vzdálenost (m)
—	DP-US-TM-I50	Ø 500	4,8	5-7
—	DP-US-TM-I60	Ø 600	5,0	9-15
DP-US-T1-I4060	DP-US-TM-I4060	400 × 600	5,1	5-7
DP-US-T1-I6080	DP-US-TM-I6080	600 × 800	7,1	9-15
DP-US-T1-I80100	DP-US-TM-I80100	800 × 1000	11,5	15-22

# DOPRAVNÍ ZRCADLA

## DOPRAVNÍ

### Dopravní zrcadla Premium

- vyrobená z akrylu, o 70% odolnější proti nárazu než sklo
- použití interiér/exteriér – záruka 5 let
- zvyšují bezpečnost v soukromých a průmyslových objektech
- pomáhají řešit situace na křižovatkách a silnicích, v nákupních centrech a na parkovištích
- červený rámeček pro lepší viditelnost
- snadná instalace
- testovaná odolnost síly větru (117 km/h)
- s certifikací TÜV



kód	barva	rozměr (v/š mm)	hmotnost (kg)	pozorovací vzdálenost (m)
DP-TM-I-AC50	červená	Ø 500	5,0	5–7
DP-TM-I-AC60	červená	Ø 600	6,8	9–15
DP-TM-I-AC80	červená	Ø 800	7,8	15–22
DP-TM-I-AC4060	červená	400 × 600	5,6	9–15
DP-TM-I-AC6080	červená	600 × 800	7,8	15–22

### Dopravní zrcadla Trixy Premium

- vyrobená z akrylu, o 70% odolnější proti nárazu než sklo
- použití interiér/exteriér – záruka 2 roky
- červený rámeček pro lepší viditelnost
- odolná proti UV záření
- vyvinuta speciálně pro zvýšení bezpečnosti chodců a cyklistů
- pomáhají řidiči vidět do slepého úhlu, kde je zvýšené nebezpečí dopravních nehod – především na křižovatkách a silnicích
- snadná instalace
- zrcadlo s vyhříváním skla má zabudovaný topný článek, který zabraňuje zamražení nebo zamrznutí povrchu zrcátka
- s certifikací TÜV



vyhřívání skla  
DP-TR50-H



kód	barva	rozměr (mm)	hmotnost (kg)	pozorovací vzdálenost (m)
DP-TR35	červená	Ø 350	2,4	1–4
DP-TR50	červená	Ø 500	3,6	5–7
DP-TR50-H	červená	Ø 500	5,1	5–7

## Širokoúhlá zrcadla Explorer Premium 180°

- vyrobena z akrylu, o 70% odolnější proti nárazu než sklo
- použití interiér/exteriér – záruka 2 roky
- odolná proti UV záření a povětrnostním vlivům
- poskytují velmi dobrý přehled ve výrobě nebo na silnici
- vysoce kvalitní zrcadlový odraz pro celkovou vizuální kontrolu
- testovaná odolnost síly větru (117 km/h)
- větší průměr zrcadla zajišťuje lepší viditelnost
- kvalitní červené těsnění zaručuje dlouhou životnost při venkovním použití
- s certifikací TÜV



kód	barva	popis	hmotnost (kg)	pozorovací vzdálenost (m)
DP-EX-60	červená	akryl, 180° Ø 60 cm	5,2	9-15
DP-EX-80	červená	akryl, 180° Ø 80 cm	7,0	15-20

## Dopravní vypouklá zrcadla Premium 180° Panorama | Subway

- vyrobena z polykarbonátu 6 mm, téměř nezničitelný
- použití interiér/exteriér – záruka 5 let
- eliminují riziko nehod
- ideální řešení pro parkoviště, silnice a firemní oblasti
- zrcadlo Subway je ideální pro parkoviště, podzemní chodby, tunely nebo pro rozšíření výhledu pro chodce a motorkáře
- zrcadlo Panorama zvyšuje bezpečnost na pozemních komunikacích díky fluorescenční a reflexní fólii typu RA2 v zelené barvě – minimalizuje počet nehod především za špatných povětrnostních podmínek
- testovaná odolnost síly větru (117 km/h)
- čtyřbodové upevnění s kulovým kloubem pro montáž na zeď a sloupky Ø 50-85 mm
- s certifikací TÜV



Subway 180°



Panorama 180°



kód	barva	rozměr (mm)	hmotnost (kg)	pozorovací vzdálenost (m)
DP-TM-SU60	červená	Ø 600	7,7	9-15
DP-TM-PA60	zeleno-bílá	Ø 600	9,1	15-22

### Průmyslová zrcadla CheckPoint Premium

- vyrobená z akrylu, o 70% odolnější proti nárazu než sklo
- použití interiér – záruka 2 roky
- odolná proti UV záření
- zvyšují pozornost na nebezpečných místech ve výrobních linkách a skladech
- ke kontrole vzdálených pracovních stanic a slepých míst
- minimalizují prostoje výroby a nehody na pracovišti
- horizontální nebo vertikální umístění
- rámeček ve žlutočerné barvě zvyšuje viditelnost
- standardní upevnění – teleskopický držák 30–50 cm (jiná upevnění se prodávají samostatně)
- s certifikací TÜV



typ 1

typ 4



kód	barva	rozměr (v/š mm)	hmotnost (kg)	pozorovací vzdálenost (m)
DP-CP3050	černo-žlutá	300 × 500	2,8	5–7
DP-CP4060	černo-žlutá	400 × 600	3,8	7–12
DP-CP6090	černo-žlutá	600 × 900	7,8	12–25
<b>čtyřbodové upevnění s kulovým kloubem pro montáž na zeď a sloupky Ø 50–85 mm</b>				
DP-TYP-1	–	–	2,6	–
DP-TYP-4	–	–	2,4	–

### Průmyslová zrcadla Premium pro kontrolu výrobních linek

- vyrobená z akrylu, o 70% odolnější proti nárazu než sklo
- použití interiér – záruka 2 roky
- ideální pro dohled nad výrobními linkami
- díky zakřivení zvětšuje pohled na produkt
- mezi výrobkem a zrcadlem se doporučuje vzdálenost jednoho metru
- standardní upevnění – teleskopický držák 30–50 cm
- umožňují kontrolu pouze jednou osobou
- s certifikací TÜV



kód	barva	rozměr (v/š mm)	hmotnost (kg)	pozorovací vzdálenost (m)
DP-CM3050	černá	300 × 500	1,5	1
DP-CM4060	černá	400 × 600	2,4	1
DP-CM6090	černá	600 × 900	4,0	1

## Pozorovací zrcadla SM Premium

- vyrobena z akrylu, o 70% odolnější proti nárazu než sklo
- použití interiér/exteriér – záruka 2 roky
- odolná proti UV záření a povětrnostním vlivům
- doporučena pro průmyslové oblasti např. sklady, výrobní plochy a budovy, pro východy z parků a jako pomůcka pro vozidla
- umožňují dobrý přehled v pracovních oblastech
- standardní upevnění – teleskopický držák 30–50 cm
- testovaná odolnost síly větru (117 km/h)
- s certifikací TÜV

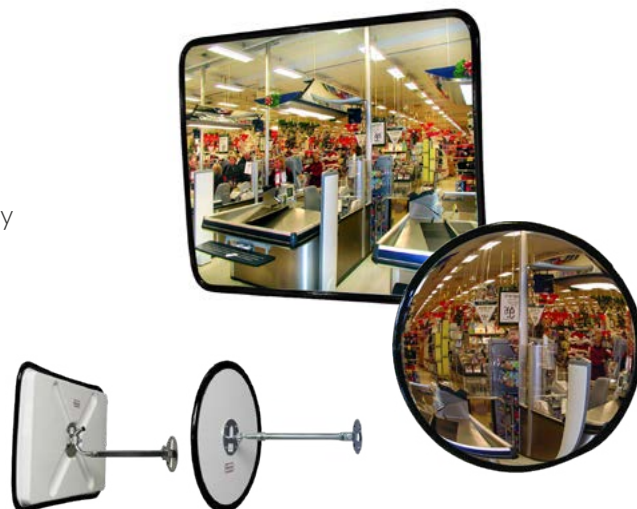

kód	barva	rozměr (v/š mm)	hmotnost (kg)	pozorovací vzdálenost (m)
DP-SM35	černá	Ø 350	1,8	1–4
DP-SM50	černá	Ø 500	2,8	5–7
DP-SM60	černá	Ø 600	4,0	9–15
DP-SM80	černá	Ø 800	6,0	15–22
DP-SM4060	černá	400 × 600	3,6	9–15
DP-SM6080	černá	600 × 800	5,8	15–22

## Odolná pozorovací průmyslová zrcadla Premium

- vyrobena z nerez, možné použití při vysokých teplotách, odolná vůči chemikáliím
- použití interiér/exteriér – záruka 2 roky
- žáruvzdorná až do 350 °C s odnímatelným okrajem z PVC
- lze je použít v oblastech s vysokými teplotami a v potravinářském průmyslu
- rám PVC musí být po instalaci odstraněn
- standardní upevnění – teleskopický držák 30–50 cm
- odolná proti UV záření
- s certifikací TÜV



kód	barva	rozměr (v/š mm)	hmotnost (kg)	pozorovací vzdálenost (m)
DP-IN-HF60	černá	Ø 600	6,8	9–15
DP-IN-HF80	černá	Ø 800	13,0	15–22
DP-IN-HF4560	černá	450 × 600	4,4	9–15
DP-IN-HF6080	černá	600 × 800	13,0	15–22

# PRŮMYSLOVÁ ZRCADLA POZOROVACÍ, ŠIROKOUHLÉ

## Pozorovací zrcadla EC Premium

- vyrobená z akrylu, o 70% odolnější proti nárazu než sklo
- použití interiér/exteriér – záruka 2 roky
- nejekonomičtější typ všech našich zrcadel je speciálně určen pro pozorování oblastí ve skladech, v nákupních centrech, na parkovištích nebo v garážích
- standardní upevnění – teleskopický držák 30–50 cm
- s certifikací TÜV



kód interiér	kód exteriér	barva	rozměr (v/š mm)	hmotnost (kg)	pozorovací vzdálenost (m)
DP-EC-RS30	DP-EC-US30	černá	Ø 300	1,4   1,6	1–4
DP-EC-RS40	DP-EC-US40	černá	Ø 400	1,4   2,0	1–5
DP-EC-RS50	DP-EC-US50	černá	Ø 500	1,6   2,4	5–7
DP-EC-RS60	DP-EC-US60	černá	Ø 600	1,6   3,4	9–15
DP-EC-RS70	DP-EC-US70	černá	Ø 700	2,8   4,6	12–17
DP-EC-RS80	DP-EC-US80	černá	Ø 800	4,0   6,2	15–22
DP-EC-RS4060	–	černá	400 × 600	2,4	1–5
DP-EC-RS6080	–	černá	600 × 800	3,4	9–15

## Širokouhlá zrcadla Transpo Premium 180°

- vyrobená z akrylu, o 70% odolnější proti nárazu než sklo
- použití interiér – záruka 2 roky
- doporučujeme do provozů, kde je zvýšená pravděpodobnost nebezpečí úrazu vysokozdviznými vozíky nebo jinými stroji
- zvyšují viditelnost nejen pro řidiče, ale i chodce a předchází tak vzniku nehod na pracovišti
- větší průměr zrcadla zajišťuje lepší viditelnost
- s certifikací TÜV



teleskopický držák 30–50 cm

kód	barva	rozměr (mm)	hmotnost (kg)	pozorovací vzdálenost (m)
DP-TR-AC45	černá	Ø 450	1,6	1–2
DP-TR-AC60	černá	Ø 600	3,4	9–15
DP-TR-AC80	černá	Ø 800	5,2	15–20

## Zpětné zrcadlo Transpo Premium pro VZV

- vyrobeno z akrylu, o 70% odolnější proti nárazu než sklo
- použití interiér/exteriér – záruka 2 roky
- zvyšuje bezpečnost řidičů vysokozdvížných vozíků a chodců
- umožňuje dobrý přehled v pracovních oblastech, kde je zvýšená pravděpodobnost nebezpečí úrazu
- ideální použití jako zpětné zrcátko pro průmyslové a vysokozdvížné vozíky
- s certifikací TÜV



upevnění

kód	rozměr (mm)	hmotnost (kg)	pozorovací vzdálenost (m)
DP-TR25	250	0,5	1-2

## Detekční | inspekční zrcadla Spexi Premium

- vyrobena z akrylu, o 70% odolnější proti nárazu než sklo
- použití interiér/exteriér – záruka 5 let, 1 rok na elektrický systém
- údržba a kontrola vozidel nebo stojů v obtížně přístupných místech – ideální pro letiště a garáže
- kolečka jsou vyztužena polyuretanem a jsou opatřena válečkovými ložisky pro dlouhodobé použití
- teleskopická hliníková rídítka 40–110 cm
- vybaven LED osvětlením – může být použit ve dne v noci
- díky své nízké hmotnosti lze zrcadlo snadno přenášet
- s certifikací TÜV



kód	barva	rozměr (v/š mm)	příslušenství	hmotnost (kg)
DP-IS2040	černá	200 × 400	kolečka	2,0
DP-IS25	černá	Ø 250	—	1,6
DP-IS35	černá	Ø 350	kolečka	2,0
DP-ISL2040	černá	200 × 400	kolečka, osvětlení	2,0
DP-ISL25	černá	Ø 250	osvětlení	1,6
DP-ISL35	černá	Ø 350	kolečka, osvětlení	2,0

## Kontrolní zrcadla Premium

- vyrobená z akrylu, o 70% odolnější proti nárazu než sklo
- použití interiér – záruka 2 roky
- speciálně vyvinuté zrcadlo pro menší pokladny a malé úseky – diskrétní a zároveň výkonný nástroj, který dává pokladním rychlý a jasný pohled na obsah nákupního vozíku
- zrcadlo odstraňuje slepé úhly a celkově tak zvyšuje bezpečnost na pracovišti
- upevnění lze upravovat dle potřeb
- s certifikací TÜV



DP-CM-T5

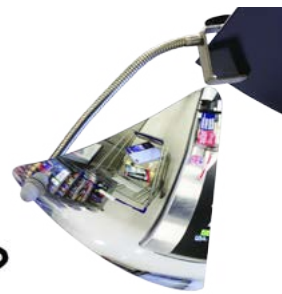

DP-CM-T3



kód	rozměr (mm)	hmotnost (kg)	pozorovací vzdálenost (m)
DP-CM-T3	360 × 300 × 300	0,6	1-3
DP-CM-T5	380 × 340 × 340	0,8	1-3

## Kontrolní plochá zrcadla Premium

- vyrobená z akrylu, o 70% odolnější proti nárazu než sklo
- použití interiér – záruka 2 roky
- určeno pro obchody
- hliníkový rám
- nízká hmotnost umožňuje snadnou instalaci na zeď nebo stop řetězky (prodávají se samostatně)
- nárazuvzdorná
- s certifikací TÜV



zadní strana zrcadla



kód	rozměr (v/š mm)	hmotnost (kg)	pozorovací vzdálenost (m)
DP-IP-AC3040	300 × 400	0,9	1-4
DP-IP-AC4060	400 × 600	1,5	1-6
DP-IP-AC6080	600 × 800	2,8	1-6
DP-IP-AC30100	300 × 1 000	1,9	1-8
DP-IP-AC50100	500 × 1 000	1,9	1-8
DP-IP-AC75100	750 × 1 000	4,2	1-10



# ZAKLÁDACÍ KLÍN POD KOLA SE SIGNALIZACÍ

## iStop

### zakládací klín pod kola se signalizací

- bezpečnostní zakládací klín/zarážka eliminuje riziko předčasného odjezdu kamionů od nakládacích ramp
- nakládka nebo vykládka je možná až po založení klínu pod kolo kamionu
- kovová, voděodolná konstrukce je bezdrátově propojena s řídicí jednotkou umístěnou z vnitřní strany
- bateriové napájení se životností 1 rok
- zvuková a světelná signalizace LED červené a zelené barvy z vnitřní a vnější strany
- otevření vrat rampy je podmíněno založením klínu pod kola kamionu, možno deaktivovat pootočením klíče na řídicí jednotce
- při nepovoleném vytažení klínu se spustí alarm – zvuková a světelná signalizace
- systém lze využít i při nakládce bez použití vrat
- aktuálně nejvýhodnější produkt s poměrem ceny a výkonu na trhu

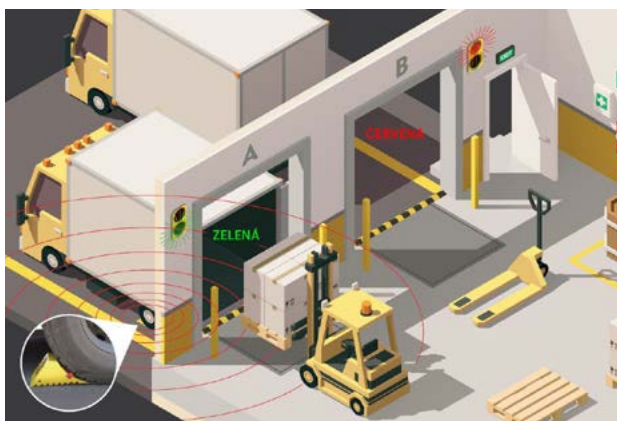

#### Postup:

1. Po naježdění k rampě řidič zakládá klín/zarážku pod zadní kolo kamionu. Na vnější signalizaci se automaticky rozsvítí červené světlo, na vnitřní signalizaci zelené světlo. Založením klínu se aktivuje možnost otevření vrat. Zelené světlo v interiéru oznamuje možnost nakládky, červené světlo informuje řidiče nevyjíždět. Manipulantovi nic nebrání v nakládce. V případě vytažení klínu se spustí alarm – zvuková a světelná signalizace, manipulant musí okamžitě opustit vozidlo.
2. Po ukončení nakládky manipulant stisknutím modrého tlačítka aktivuje zelené světlo na vnější signalizaci. Řidič odebírá klín a zakládá ho na předem určené místo.

materiál	řídicí jednotka	světelná signalizace	barva světla	zvuková signalizace
kov	110-220V   24V	LED světla 4" (Ø 100 mm)	zelená   červená	nastavení 0-114 dB

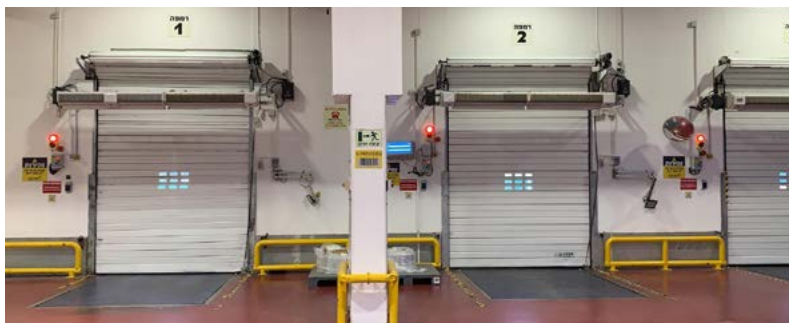

# BEZPEČNOSTNÍ SVĚTLA PRO VZV S COUVACÍMI SENZORY

## BlueDetect

### obvodové světlo pro VZV s couvacími senzory

- kombinuje světelnou a zvukovou signalizaci
- LED světlo a radarový detektor v okruhu do 3 metrů od manipulační techniky, pod úhlem 180°, 270° nebo 360° vytváří světelný oblouk detekující předměty a osoby
- díky varovnému systému je řidič VZV upozorněn na možnou kolizi s osobami, sloupy, stěnami, výrobním zařízením při jízdě dozadu nebo na nepřehledných místech
- pokud světlo přijde do kontaktu s osobou nebo předmětem, spustí se nepřetržitý zvukový signál o síle 50 až 80 dB
- může být instalován v kterémkoli provozu a na jakémkoliv manipulační technice
- systém senzorů lze snadno deaktivovat



### System je dodáván ve 3 konfiguracích

- standardní pokrytí 180° – oblouk modrého světla s jedním LED světlem v zadní části techniky a jedním nebo dvěma senzory
- pokrytí 270° – přidáním dalších dvou světel vytvoříte bezpečnostní vymezení jak v zadní části, tak po obou stranách techniky
- pokrytí 360° – pokrytí se čtyřmi světly v horní části vysokozdvíhacího vozíku pro plné bezpečnostní pokrytí

### Specifikace

LED výstražné světlo pro vysokozdvíhací vozík a bezpečnostní světlo ARC

- tvar – kulatý
- barva vnějšího objektivu – čírá
- montážní hardware – M10-30mm M10 nerezová ocel
- typ montáže na podstavec
- konektor nebo kabeláž – 19,5 "holé vodiče (pocínované)

### Elektrické specifikace

- vstupní napětí 12-24V DC
- provozní napětí 10-80V DC
- přechodná ochrana hrotu – 330 V Peak @ 1 HZ-100 Pul
- uzemnění černého drátu
- napájení červeným vodičem
- odběr proudu při 12V DC – 1,20 A
- odběr proudu při 72 V DC – 0,20 A

rozměr (mm)	materiál pouzdra	materiál vnější čočky	výstražné světlo	barva	hmotnost (kg)	provozní teplota
137,1 × 104,3 × 73,9	tlakově litý hliník	polykarbonát	ARC 12-72V	černá	0,68	-40 °C do 65 °C



# SIGNALIZAČNÍ SYSTÉM

## PRO ZABEZPEČENÍ PRŮJEZDŮ VZV VE SKLADECH A VÝROBĚ

### Signalizační systém pro zabezpečení průjezdů VZV ve skladech a výrobě

- signalizační systém je navržen tak, aby eliminoval poškození a zranění způsobená kolizemi
- předchází nehodám – flexibilní konfigurace dle potřeb a podmínek zákazníka
- okamžitá identifikace a upozornění na blížící se vysokozdvizné vozíky a chodce ve vzdálenosti 13 až 26 stop před bodem střetu
- rychlá a snadná instalace



Radary zachycují pohyb VZV a osob, přičemž se aktivuje zvuková i světelná signalizace.



Průmyslové bezpečnostní senzory snižují pravděpodobnost kolize manipulační techniky a chodců ve skladech a výrobě. Zvukový a světelný signalizační systém využijete na nepřehledných místech při křížení uliček, výjezdů z nabíjářen nebo průjezdů mezi halami.

Kombinací radarů pro detekci pohybu osob a manipulační techniky, semaforů, LED projektoru pro podlahové značení a sirén lze vytvořit elektronický systém pro vysoký stupeň zabezpečení ochrany zdraví a majetku ve skladovacích a průmyslových provozech. Možnost nastavení citlivosti radaru umožňuje aplikovat systém na kteroukoli manipulační techniku. Signalizační systém brání střetu manipulační techniky a osob světelnou a zvukovou signalizací.

#### Komponenty

- LED výstražné světlo s alarmem – 32 typů sirén s nastavením hlasitosti max. 105 dB
- radar pro detekci pohybu osob a manipulační techniky až do vzdálenosti 8–10 metrů
- semafor – červená a zelená
- projektor se značkou STOP (rotující nebo stabilní)
- centrální a řídicí jednotka



	Centrální jednotka	Radarový detektor	LED lapma
rozměr (mm)	145 × 104 × 219	155 × 115 × 94	Ø 89
hmotnost (kg)	0,95	0,27	0,23
provozní napětí	24V AC	24V AC	24V AC
stupeň krytí	IP65	IP65	IP65
maximální odběr proudu	0,5 Amp	0,5 Amp	0,5 Amp
teplotní rozsah	-20–50 °C	-20–50 °C	-20–50 °C
rozsah detekce pohybu	–	max. 20 m	–
detekční úhel	–	90 °–120 °	–
výška instalace od podlahy	–	60 ° / 1,8–2,4 m	–

# RFID – KONTROLA A DETEKCE OSOB, VOZIDEL, MAJETKU PREVENCE RIZIK PŘI PŘIBLÍŽENÍ

## Detekční a varovný systém RFID ZoneSafe

- modulovou kombinací tzv. tagů, antén, detekčních a řídicích jednotek lze vytvořit komplexní varovný systém pro minimalizaci rizika kolize mezi vozidly a chodci
- RFID systémem lze autorizovat vstupy, automaticky otevírat/zavírat dveře, branky, vrata, zpomalovat pohyb VZV nebo promítat bezpečnostní znaky LED projektorem na podlahu a mnoho dalšího



## Detekce a varování osob a VZV – do 9 m

- chodec vybaven tagem o rozměru 5x8 cm je upozorněn na přibližující se VZV silnými vibracemi
- tagy mohou být zavěšeny na přívěsku, připevněny na opasku, přilbě nebo volně položeny v kapse
- řidič VZV je varován světelným a zvukovým signálem na řídicí jednotce umístěné v kabině VZV
- RFID tagy detekují zónu 360° kolem vozidel a chodců do 9 m
- zařízení využijete v místech provozu s nedostatečným výhledem, s mrtvými úhly, nebo kdy výkon pracovní činnosti nedovoluje věnovat plnou pozornost přibližující se technice



## Detekce a varování mezi VZV a jinými vozidly – do 50 m

- varovné zařízení pro detekci blízkosti mezi pohybujícími se vozidly v nepřehledných místech provozu
- 2 detekční zóny odlišeny tóny alarmu, vnitřní a vnější do vzdálenosti až 50m
- systém je funkční pro kterákoli vozidla
- upozornění probíhá zvukovou a světelnou signalizací



## Detekce a varování při přiblížení – 3-9 m ochrana majetku, vymezení nebezpečných míst

- zvukovou a světelnou signalizací je řidič upozorněn na přiblížení do bezpečnostní zóny k chráněnému majetku, nebezpečnému místu
- možnost nastavení detekce od 3 do 9 m
- tagy lze umístit na jakékoliv mobilní sloupky, dopravní kužely nebo kovové konstrukce tak, aby po obvodu vymezovaly plochu kolem chráněného majetku nebo rizikového místa
- alarm se automaticky zastaví, když se vozidlo vzdálí od bezpečnostní zóny
- systém využijete v místech, kdy dochází k časté změně pozice chráněného místa a nelze instalovat pevně kotvené bezpečnostní zábrany



## Zabezpečení přístupu, přechodů a průjezdů

- modulový systém vystavěn dle individuálních požadavků pro bezpečnější a plynulejší pohyb manipulační techniky
- bezdotyková technologie umožňuje detekci blížícího se vozidla a osoby pro kontrolu přístupu automatickým otevíráním dveří, vrat a branek
- detekuje blížící se vozidla a upozorňuje chodce na chodnicích a přechodech pomocí semaforů, alarmů nebo LED projekce
- zamezuje vstupu a vjezdu neoprávněným osobám



## Zabezpečení přístupu, přechodů a průjezdů

- integrovaný webový server pro on-line přehledy, analýzu, vzdálené monitorování a efektivní tag management



# 3C SYSTEMS

**barriers & protection**



SYSTÉMOVÁ ŘEŠENÍ OCHRANY ZDRAVÍ A MAJETKU

sklady a logistika | průmyslová výroba | stavba a údržba | cesty a parkoviště

občanské stavby | prodejny a obchodní centra

---

mobil cz: +420 602 665 001  
mobil sk: +421 948 049 158  
e-mail: prodej@3csystems.eu

**3C SYSTEMS s.r.o.**  
**Lidická 1262, 765 02 Otrokovice**

Havlíčková 1732, 266 01 Beroun  
Czech Republic

**WWW.3CSYSTEMS.EU**

**Logistics, HSE & Maintenance**



# Produktový katalog



# VÁŠ PROBLÉM, NAŠE INSPIRACE

Tam, kde ostatní vidí problém, my vidíme potenciál. Každý požadavek od zákazníka vnímáme jako výzvu, ve které se skrývají zárodky skvělého nápadu a nevídaného řešení. Výzvy jsou důvodem naší existence: jsou součástí naší DNA a inspirují nás ke každému novému produktu, který vytváříme.

## Obsah



8 Pedestrian Barriers  
Zábrany pro chodce



16 Traffic Barriers+  
Zábrany se zábradlím



24 Bollards  
Sloupy pro ochranu vrat,  
vjezdů a konstrukcí



32 Ochrana  
manipulačních ploch



10 Micro Barriers  
Zábrany pro lehkou  
manipulační techniku



18 Topple Barriers  
Vysoké zábrany pro  
zamezení přepadnutí palet



26 Height Restrictor  
& Alarm Bar  
Výškové omezovače



34 Mrazírenské skladování



12 Single Traffic Barriers  
Zábrany pro oddělení  
manipulační techniky



20 ForkGuard  
Zábrana palet a vidlic  
vysokozdvíhých vozků



28 RackEye  
Nárazový senzor  
regálových stojín

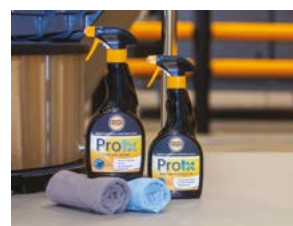

36 Čistící prostředky



14 Double Traffic Barriers  
Dvojtrubková zábrana  
pro těžkou techniku



22 Column and Corner Guard  
Ochrana rohů a sloupů



30 RackEnd Barriers  
Regálové koncové  
zábrany



# CO Z NÁS DĚLÁ KDO JSME

# A-SAFE

Naše práce a způsob, jakým ji děláme, nás v A-SAFE posouvá na cestě k našim cílům. Naše hodnoty jsou základem naší vášně, našich produktů a silných vztahů, které navazujeme s našimi zákazníky.

## Jsme průkopníci

Tvoříme, nekopírujeme

Již od našeho prvního vynálezu přes všechny procesy až po interakci se zákazníky jsme vedeni k odvaze, dynamice a k neustálému zkoumání všeho možného i nemožného.

Velké nebo malé, na všem záleží. Klíčem k úspěchu je zkoušení a učení se nových věcí, přizpůsobování se a neustálé posouvání se vpřed. Díky společnému smyslu pro podnikání a dobrodružství se nikdy nevzdáváme a stále si pokládáme otázku, co kdyby?

### 1984

Je založena společnost A-FAX Films, specializující se na vytlačování polyetylénu.



### 2001

Vynalezena první flexibilní zábrana.



### 2009

Instalace na letišti Gatwick s úsporou 100 000 £ + roční náklady na údržbu.

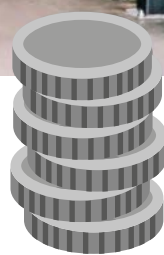

100 m ocelová zábrana – celkové náklady na údržbu v průběhu 5 let  
**£46,210**



100 m A-SAFE zábrany – celkové náklady na údržbu v průběhu 5 let  
**£7,220**

### 2015

Snaha o neustálé zlepšování vede k uvedení našeho sortimentu zábran 3. generace.



### 2017

A-SAFE pokračuje v revoluci v bezpečnosti na pracovišti a chrání tak více životů než jakákoliv jiná bezpečnostní zábrana.



### 2018

Máme 16 poboček v 15 zemích.

### 2019

Problémy zákazníků stále více vyžadují digitální řešení, což nás vyzývá k zahájení naší technologické divize.



# Stojíme po vašem boku

## Společně k úspěchu

Jsme více než jen tým zaměstnanců a zákazníků, jsme kolektiv, který jedná jako jedna velká rodina. Vzájemným závazkem vytváříme silné, důvěryhodné vztahy, a to jak mezi sebou navzájem, tak se zákazníky po celém světě.

I když je naše značka globální, naše vztahy jsou lokální. Z budování přímých vztahů se zákazníci získávají obrovské uspokojení, protože jsou našim zdrojem inspirací pro vytváření nových inovací.



Stojíme po boku našim partnerům po celém světě, včetně:

3M | Amazon | Jaguar Land Rover | Heineken | DHL | Coca Cola | Heathrow Airport  
IKEA | Mars | Kimberley Clark | McCain | Nestlé | P&G | BMW

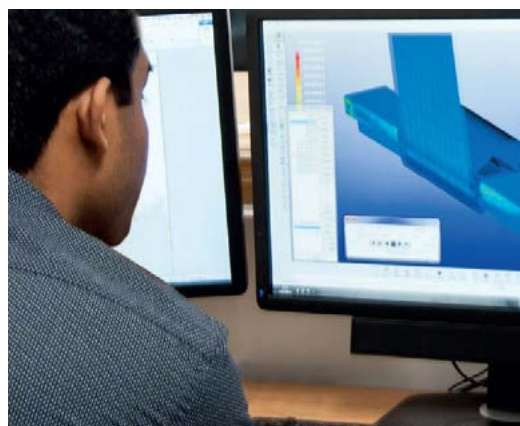

# Děláme věci správně

## Od začátku až do konce

je v naší DNA jít nekompromisně správným směrem k cíli. Stavíme se osobně k celému procesu – od návrhu, přes vývoj a výrobu až k dodání. Hledáme stále nové způsoby, jak naše nápady vylepšit (na rozdíl od jakýchkoli dalších třetích stran). Od bezpečnosti po snižování rizik, od ochrany až po úsporu nákladů, ať už se jedná o jakýkoli problém, nikdy nesedíme se založenými rukama, zatímco někdo jiný dělá práci, ale vždy se snažíme najít ten nejefektivnější a nejlepší způsob řešení.

Testováno dle globálních standardů pro bezpečnostní zábrany.

Nezávisle ověřeno špičkovými odborníky na nárazové testy.

**bsi.**  
**PAS13**

Norma pro bezpečnostní zábrany na pracovišti



Denně v průměru provedeme **5 nárazových testů** tj. více než **1 000** testů ročně. Od zavedení našeho interního testovacího oddělení je to více než **10 000** testovacích nárazů.



# Vědecky propracovaná bezpečnost

Ať už v odolnosti, flexibilitě, v zabudované paměti našeho exkluzivního materiálu Memaplex™ nebo v bezkonkurenční absorpci energie našeho patentovaného 3-fázového spojovacího systému, je každý produkt A-SAFE nabitý vědeckou a technickou vynalézavostí, aby zajistil, že bude fungovat perfektně kdykoli bude potřeba.

- Pokročilé inženýrství
- Více bezpečnostních prvků
- Výkon, kterému můžete věřit



PROHNUTÍ



POHLČENÍ ENERGIE



NÁVRAT DO PŮVODNÍHO TVARU

# Patentovaný systém pohlcování energie

Třífázový systém, který se postupně aktivuje pro maximální pohlcení energie.

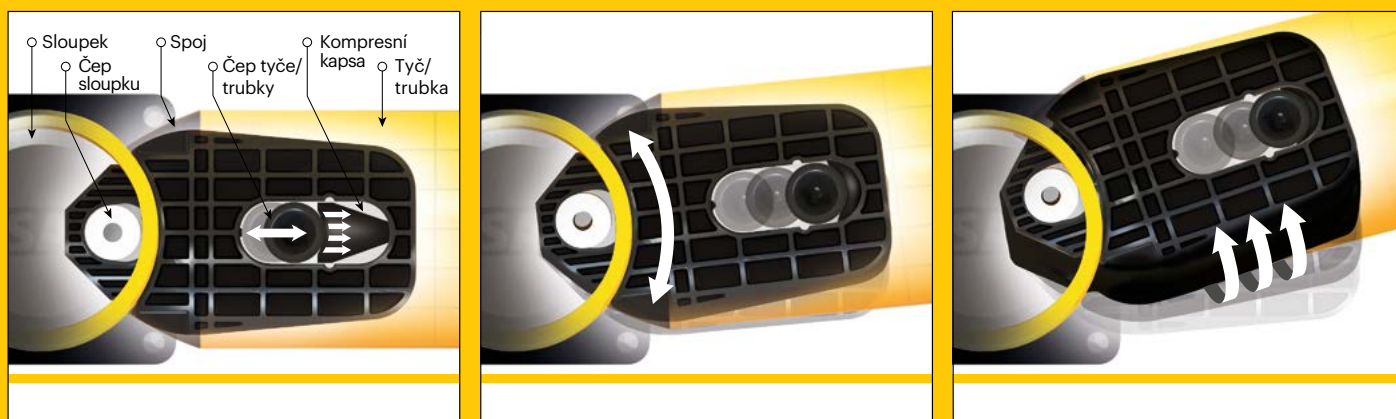

## Bezkonkurenční výkon



Jedinečný polymer Memaplex™ pohlcuje nárazy.



Nekoroduje a je chemicky inertní ISO / TR 10358.



Účelově navržená vestavěná paměť pro plný návrat do původního tvaru a opakované použití.

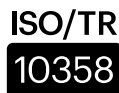

Odolnost tření (shore) 66 podle ISO 868.



Patentovaná technologie propojení redukuje a rozptyluje dynamickou zátěžovou energii pro bezkonkurenční absorpci energie.



Materiál je v souladu s předpisy pro kontakt s potravinami.



80 % nárazové síly je pohlceno.



Hygienické těsnění eliminují vstupní body.



Žádné poškození podlahy, upevnění je chráněno.

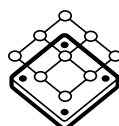

Elektroforézně lakované patky jsou testovány, aby vydržely vystavení 2 000 hodin zrychlenému rozprašování solí bez vzniku koroze.



Radikální snížení nákladu na údržbu, opravy a výměnu.



Modularita umožňuje výměnu tyčí a sloupků bez potřeby demontáže vedlejších zábran.



Chráněn proti UV a testován podle ISO 4892-3.



Odolnost je v souladu s PAS 13: 2017.



Barevná stálost 7/8 na modré vlnové stupnici.



Certifikováno TÜV.

# Pedestrian Barriers

Zábrany pro chodce

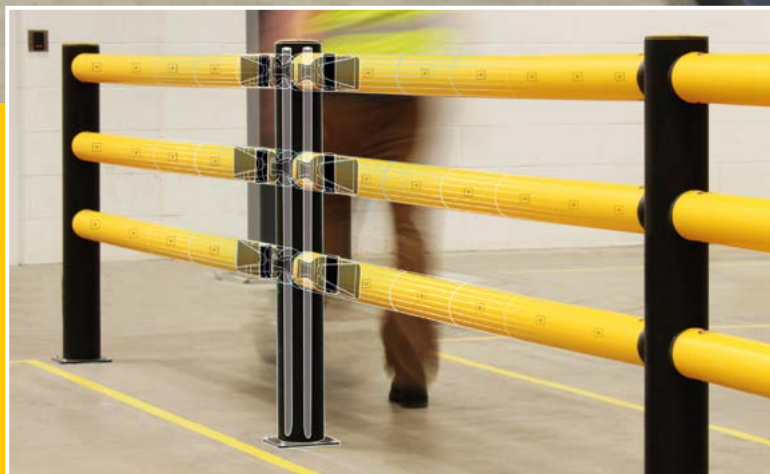

„A-SAFE jsme vybrali jako nejlepší možnost. Je nákladově nejvýhodnější, zejména z dlouhodobé perspektivy. A-SAFE nabízí naprosto flexibilní řešení.“

**Hlavní odborník pro zdraví a bezpečnost  
ve společnosti TOYOTA MANUFACTURING**

Zábrana pro chodce iFlex Pedestrian Barrier 3tyčová.



**eFlex™**

Zábrana pro chodce  
Pedestrian Barrier 3tyčová

**2 kN\***

Váha dvou opírajících se osob (200 kg)

- ✓ Elektroforézně lakovaná patka sloupku

Nárazová zóna 233–1100 mm

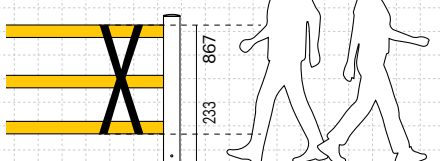

**iFlex™**

Zábrana pro chodce  
Pedestrian Barrier 3tyčová

**11 600 joulů\***

Vozidlo o hmotnosti 4,6 t a rychlosti 5 km/h



- ✓ Patentovaná technologie propojení komponentů
- ✓ Elektroforézně lakovaná patka sloupku
- ✓ Více variant patek
- ✓ Hygienické těsnění

Nárazová zóna 450–1100 mm

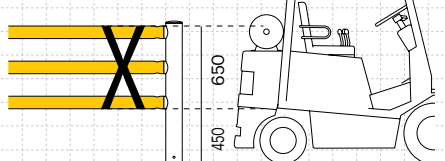

## Branky



Dlouhá

Krátká

**iFlex™**

Křídlová kyvná branka Swing Gate

Krátká – vhodná pro šířky 800–1 200 mm

Dlouhá – vhodná pro šířky 1 300–2 000 mm

- ✓ Krátká branka – hydraulické samozavírání
- ✓ Dlouhá branka – zůstává otevřená
- ✓ Obousměrně kyvná
- ✓ Zarážky branky jako standard

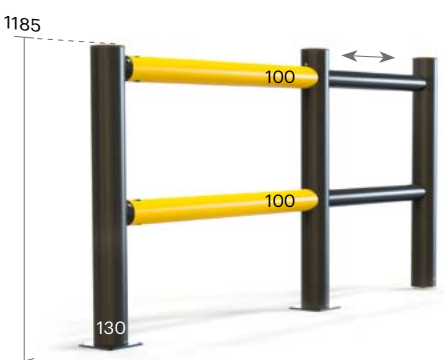

**iFlex™**

Posuvná branka Slide Gate

Dostupná v šířce 1 000, 1 500

a 2 000 mm

- ✓ Zůstává otevřená
- ✓ Teleskopický posuvný pohyb
- ✓ Optimální využití prostoru

- Odděluje chodce
- Usměrnjuje pohyb zaměstnanců a návštěvníků
- Vymezuje trasy pro chodce a bezpečné prostory
- Jasně vymezuje místa bezpečného vstupu, přechodu a východu



Zábrana pro chodce iFlex Pedestrian Barrier odděluje dopravu a chrání chodce v průmyslovém objektu.

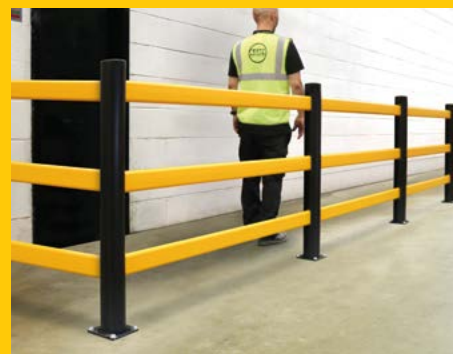

Zábrana pro chodce eFlex Pedestrian Barrier usměrnjuje pohyb chodců po vyznačené trase ve skladu.



Křídlová kyvná branka iFlex Swing Gate umožňuje bezpečný vstup z kanceláře výroby do dílen a výrobních prostor.



Posuvná branka iFlex Slide Gate umožňuje pohodlné otevření v místech s minimem prostoru při křížení trasy chodců a manipulační techniky.

# Micro Barriers

Zábrany pro lehkou manipulační techniku

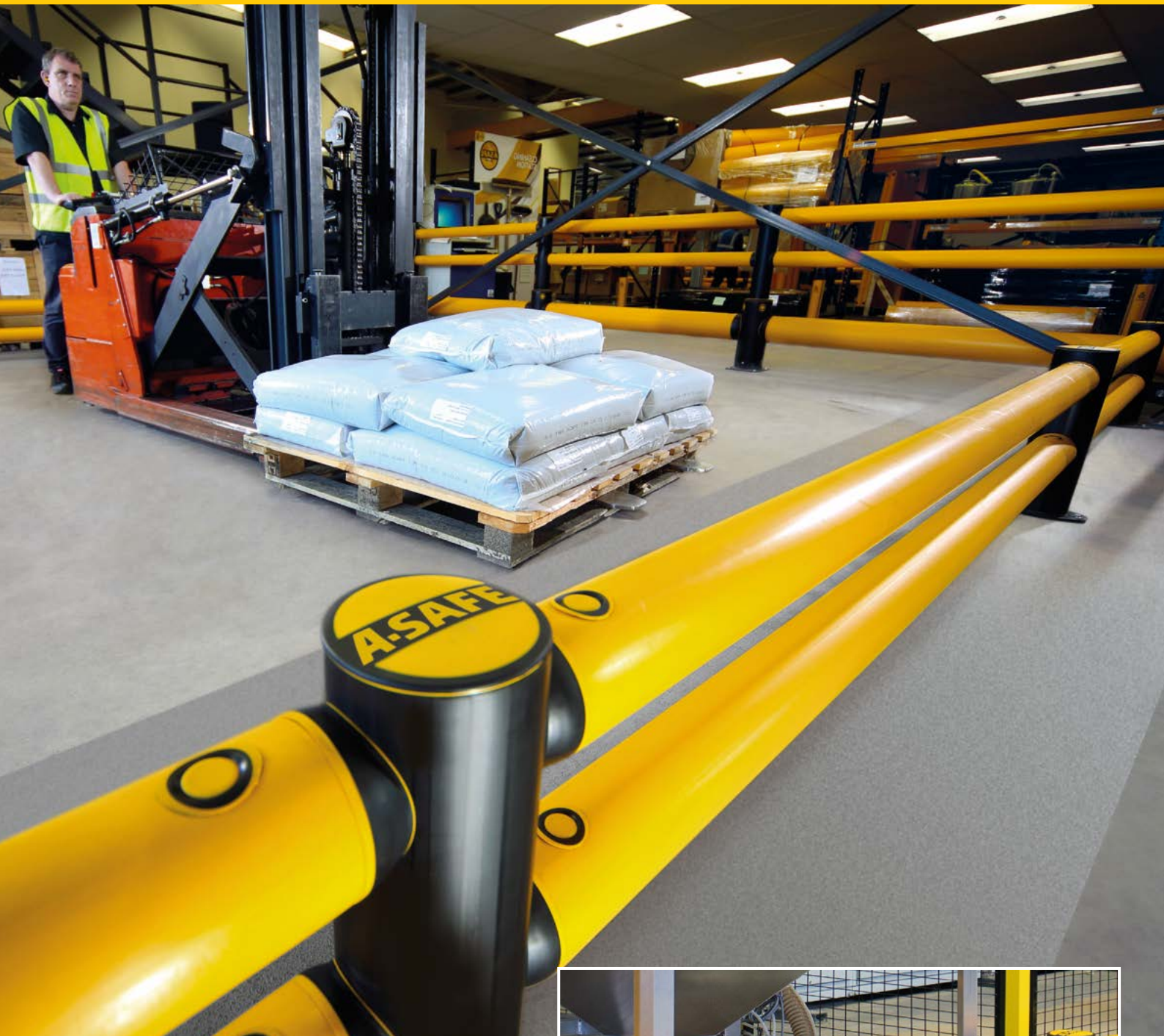

„Kromě toho, že zábrany fungují velice dobře, náklady na údržbu značně klesly.“

**Regionální ředitel pro dodavatelský řetězec  
NESTLÉ**

mFlex Single Traffic Barrier



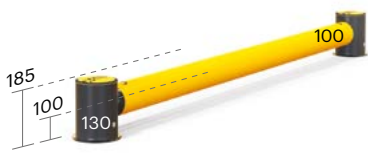

**mFlex™**

Single Traffic Barrier nízká

5 400 joulů\*



Vozidlo o hmotnosti 2,1 tuny a rychlosti 5 km/h

- ✓ Patentovaná technologie propojení
- ✓ Elektroforézně lakovaná patka sloupku
- ✓ Více variant patek
- ✓ Hygienické těsnění

Zóna nárazu 50–150 mm

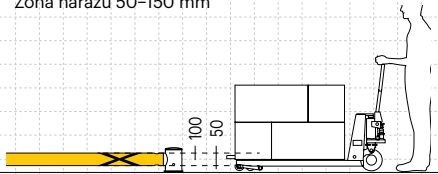

**mFlex™**

Single Traffic Barrier

5 400 joulů\*



Vozidlo o hmotnosti 2,1 tuny a rychlosti 5 km/h

- ✓ Patentovaná technologie propojení
- ✓ Elektroforézně lakovaná patka sloupku
- ✓ Více variant patek
- ✓ Hygienické těsnění

Zóna nárazu 150–250 mm

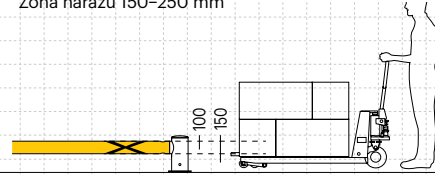

**mFlex™**

Double Traffic Barrier

9 100 joulů\*



Vozidlo o hmotnosti 3,6 tuny a rychlosti 5 km/h

- ✓ Patentovaná technologie propojení
- ✓ Elektroforézně lakovaná patka sloupku
- ✓ Více variant patek
- ✓ Hygienické těsnění

Zóna nárazu 150–450 mm

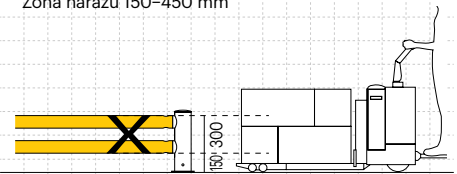

- Odděluje manipulační techniku
- Ochraňuje stěny, konstrukce, zboží a stroje
- Chrání před nárazy v malých výškách
- Chrání konstrukce před častými lehkými nárazy
- Usměrní trasy manipulační techniky
- Zabraňuje skladovanému zboží přesahovat do trasy manipulační techniky
- Vymezuje skladovací prostor



mFlex Single Traffic Barrier chrání kovové oplocení před paletovými vozíky v malých výškách.



mFlex Double Traffic Barrier vymezuje obvod skladovacího prostoru.



mFlex Single Traffic Barrier nízká vymezuje prostor pro nakládání palet.



mFlex Single Traffic Barrier vymezuje trasu pohybu manipulační techniky a přístupu k výrobní lince.



mFlex Double Traffic Barrier chrání vybavení umístěné podél trasy pohybu manipulační techniky.

# Single Traffic Barriers

Jednotrubkové zábrany pro oddělení manipulační techniky

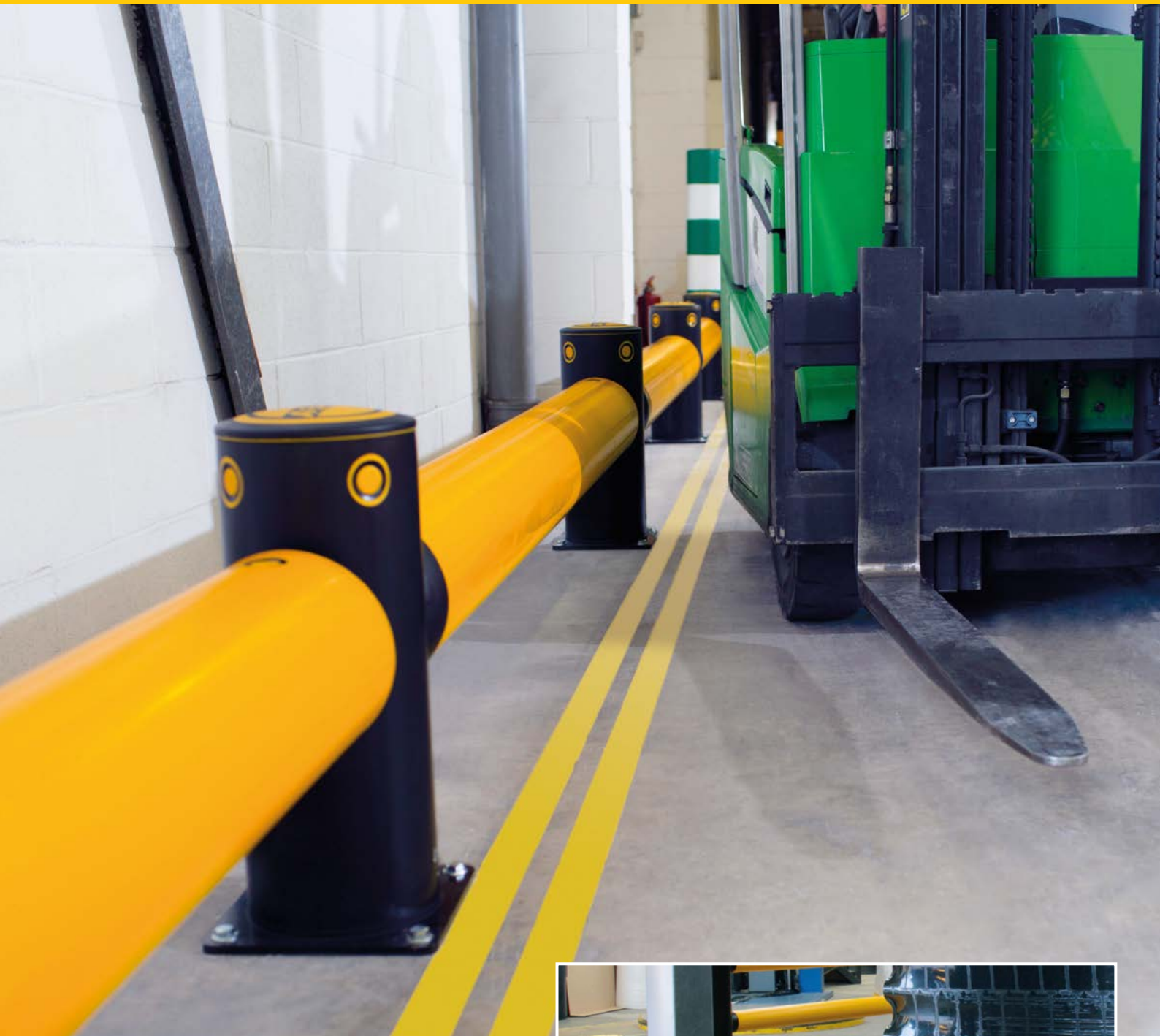

„A-SAFE byl vybrán jako preferovaný dodavatel. Řešení nabídnutá A-SAFE berou v úvahu naše požadavky a možnosti našeho rozpočtu.“

**Technický ředitel společnosti  
COCA-COLA**

iFlex Single Traffic Barrier



**eFlex™**

Single Traffic Barrier

20 400 joulů\*



Vozidlo o hmotnosti 5,7 tuny a rychlosti 6 km/h

- ✓ Patentovaná technologie propojení
- ✓ Elektroforézně lakovaná patka sloupku

Zóna nárazu 204–362 mm

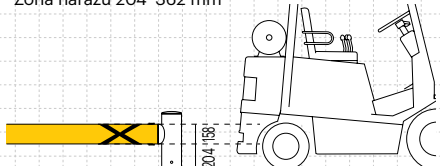

**iFlex™**

Single Traffic Barrier

30 200 joulů\*



Vozidlo o hmotnosti 8,4 tuny a rychlosti 6 km/h

- ✓ Patentovaná technologie propojení
- ✓ Elektroforézně lakovaná patka sloupku
- ✓ Více variant patek
- ✓ Hygienické těsnění

Zóna nárazu 205–395 mm

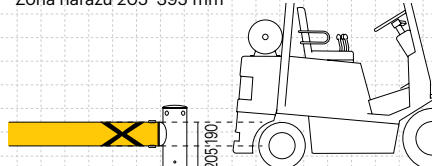

**iFlex™**

Single Traffic Barrier vysoká

30 200 joulů\*



Vozidlo o hmotnosti 3 tuny a rychlosti 10 km/h

- ✓ Patentovaná technologie propojení
- ✓ Elektroforézně lakovaná patka sloupku
- ✓ Více variant patek
- ✓ Hygienické těsnění

Zóna nárazu 365–555 mm

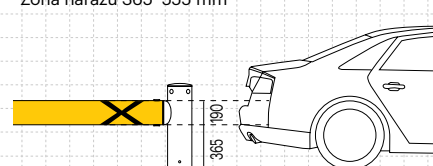

- Odděluje manipulační techniku ve skladu nebo výrobním provozu
- Chrání budovy, stroje a zařízení před poškozením nárazem
- Odolává a odklání projíždějící techniku, zamezuje kolizi s důležitým vybavením
- Poskytuje vizuální signály pro řidiče
- Vymezuje a chrání dopravní trasy
- Usměrnjuje pohyb manipulační techniky
- Zamezuje vzniku nehod a následnému přerušení provozu



iFlex Single Traffic Barrier chrání stroje v balárně.



Zábrana iFlex Single Traffic Barrier vysoká tvoří obvodovou ochranu víceúrovňového parkoviště.



eFlex Single Traffic Barrier chrání vybavení výrobního závodu.



iFlex Single Traffic Barrier vymezuje trasy manipulační techniky v nově vybudované balárně.



Zábrana iFlex Single Traffic Barrier vysoká chrání oplocení vícepodlažního parkoviště.

\*Maximální zatížení energií pod úhlem 45° tyče o délce 2 m. Všechna měření v mm.

# Double Traffic Barriers

Dvojtrubková zábrana pro těžkou dopravní a skladovací techniku



„Zábrany, které byly instalovány před osmi lety v naší provozovně, nevykazují žádné známky poškození. Od instalace zábran A-SAFE se snižují škody na naší budově i na zařízení.“

**Specialista v oblasti bezpečnosti práce  
ve společnosti RITTER SPORT**



iFlex Double Traffic Barrier

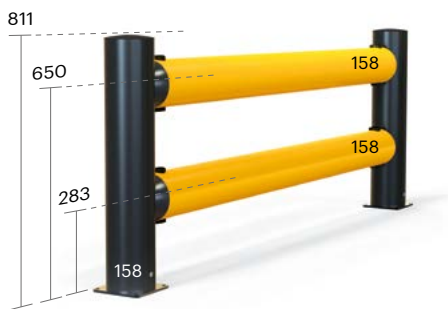

**eFlex™**

Double Traffic Barrier

**27 000 joulů\***



Vozidlo o hmotnosti 7,5 tuny a rychlosti 6 km/h

- ✓ Patentovaná technologie propojení
- ✓ Elektroforézně lakovaná patka sloupku



**iFlex™**

Double Traffic Barrier

**41 000 joulů\***



Vozidlo o hmotnosti 11,4 tun a rychlosti 6 km/h

- ✓ Patentovaná technologie propojení
- ✓ Elektroforézně lakovaná patka sloupku
- ✓ Více variant patek
- ✓ Hygienické těsnění



**Atlas™**

Double Traffic Barrier

**41 000 joulů\***



Vozidlo o hmotnosti 11,4 tun a rychlosti 6 km/h

- ✓ Patentovaná technologie propojení
- ✓ Standardní galvanizovaná patka
- ✓ Více variant patek
- ✓ Vysoce únosné kotvy
- ✓ Otočné objímky
- ✓ Zvýšená odolnost proti vytržení
- ✓ Hygienické těsnění

Zóna nárazu 204–729 mm

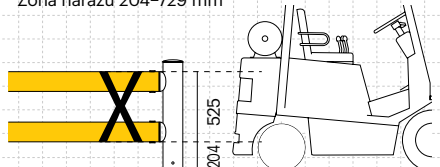

Zóna nárazu 205–745 mm

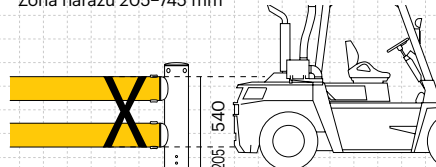

Zóna nárazu 205–745 mm

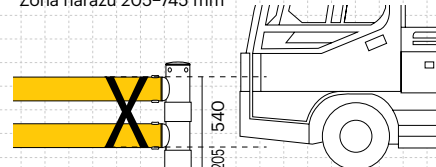

- Odděluje manipulační techniku
- Určeno pro náročné provozy
- Chrání budovy, stroje a zařízení před škodami způsobenými nárazy
- Odolává nárazům manipulační techniky, která vybočila ze své trasy a chrání důležité zařízení provozu
- Poskytuje vizuální signalizaci pro řidiče
- Vymezuje a chrání trasy manipulační techniky
- Usměrnjuje pohyb skladovací techniky
- Zamezuje vzniku nehod a následných prostojů



Zábrana iFlex Double Traffic Barrier chrání hlavní systém požární ochrany v továrně na zpracování potravin.



Zábrana Atlas Double Traffic Barrier s pruhy v reflexních barvách chrání letištní stožár a elektrickou jednotku.



eFlex Double Traffic Barrier chrání vybavení ve výrobním závodě.



Zábrana iFlex Double Traffic Barrier chrání CNC obráběcí stroje ve výrobním podniku.



Zábrana Atlas Double Traffic Barrier chrání stožár osvětlení letištní dráhy.

# Traffic Barriers+

Zábrany se zábradlím pro oddělení chodců, vozidel a skladovací techniky



„Vzhledem k odolnosti materiálu, jeho schopnosti ohnout se pod zatížením a odklonit manipulační techniku se snižují škody jak řidičům, tak chodcům při nehodách a samozřejmě potřeby průběžných oprav.“

**Inženýr pro zařízení ve společnosti  
KIMBERLY-CLARK**



iFlex Double Traffic Barrier

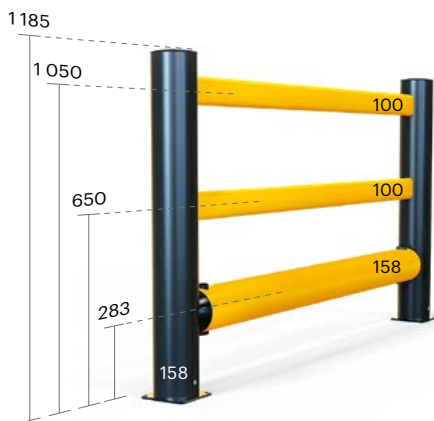

**eFlex™**

Single Traffic Barrier+

**20 400 joulů\***



Vozidlo o hmotnosti 5,7 tuny a rychlosti 6 km/h

- ✓ Patentovaná technologie propojení
- ✓ Elektroforézně lakovaná patka sloupku
- ✓ Více variant patek
- ✓ Hygienické těsnění

Zóna nárazu 204–362 mm

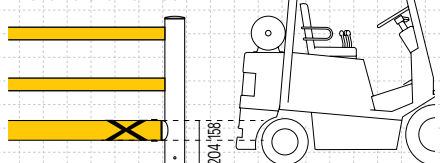

**iFlex™**

Single Traffic Barrier+

**30 200 joulů\***



Vozidlo o hmotnosti 8,4 tuny a rychlosti 6 km/h

- ✓ Patentovaná technologie propojení
- ✓ Elektroforézně lakovaná patka sloupku
- ✓ Více variant patek
- ✓ Hygienické těsnění

Zóna nárazu 205–395 mm

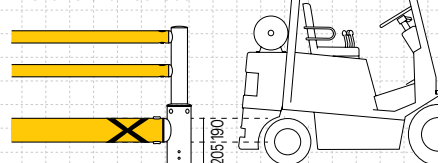

**iFlex™**

Double Traffic Barrier+

**41 000 joulů\***



Vozidlo o hmotnosti 11,4 tun a rychlosti 6 km/h

- ✓ Patentovaná technologie propojení
- ✓ Elektroforézně lakovaná patka sloupku
- ✓ Více variant patek
- ✓ Hygienické těsnění

Zóna nárazu 205–745 mm

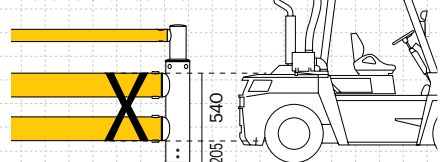

**Atlas™**

Double Traffic Barrier+

**41 000 joulů\***



Vozidlo o hmotnosti 11,4 tun a rychlosti 6 km/h

- ✓ Patentovaná technologie propojení
- ✓ Standardní pozinkovaná patka
- ✓ Více variant patek
- ✓ Plášťové kotvy
- ✓ Otočné objímky
- ✓ Zvýšená odolnost proti vytržení
- ✓ Hygienické těsnění

Zóna nárazu 205–745 mm

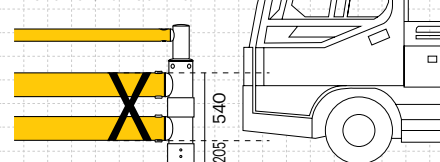

- Odděluje chodce a vozidla
- Chrání v místech s vysokou pravděpodobností nárazu do chodců
- Vymezuje trasy, odděluje manipulační techniku a chrání chodce
- Vytváří bezpečné zóny pro chodce
- Usměrněje pohyb manipulační techniky



Jednotrubková zábrana s dvojitýčovým zábradlím iFlex Single Traffic+ chrání pracovní úsek pro chodce v distribučním centru s intenzivním provozem.



Jednotrubková zábrana s dvojitýčovým zábradlím iFlex Single Traffic+ dělí nakládací plochu na expediční úseky v prostředí skladu s náročným provozem.



Dvojtubková zábrana s jednotýčovým zábradlím iFlex Double Traffic+ chrání trasu pro chodce před těžkou manipulační technikou.



Dvojtubková zábrana s jednotýčovým zábradlím Atlas Double Traffic+ chrání dopravník zavazadel před mimořádně těžkými vozidly.

# Topple Barriers

vysoké zábrany pro zamezení přepadnutí palet a výrobků



“Ve srovnání s jinými bezpečnostními zábranami se A-SAFE osvědčil jako nákladově nejefektivnější způsob zajištění bezpečnosti v našem provozu. Výběrem A-SAFE jsme zamezili riziku velkých škod.”

**Quantity Surveyor**  
**IBM**



iFlex Topple Barrier



# 1. Základní díl

Vyberte základní část, která se nejlépe hodí pro váš provoz a techniku



**iFlex™**

Topple Barrier

**400 kg** Horizontální zatížení

Ekvivalent 1 tunové palety

- ✓ Chrání chodce
- ✓ Více variant patek
- ✓ Elektroforézně lakovaná patka sloupku
- ✓ Doporučujeme kombinovat se zábranou ForkGuard pro ochranu před nárazem vidlí

**iFlex™**

Heavy Duty Topple Barrier

**41 000 joulů\***

Vozidlo o hmotnosti 11,4 tun a rychlosti 6 km/h

- ✓ Chrání chodce
- ✓ Více variant patek
- ✓ Elektroforézně lakovaná patka sloupku
- ✓ Doporučujeme kombinovat se zábranou ForkGuard pro ochranu před nárazem vidlí

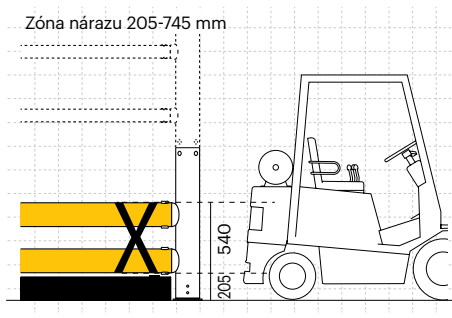
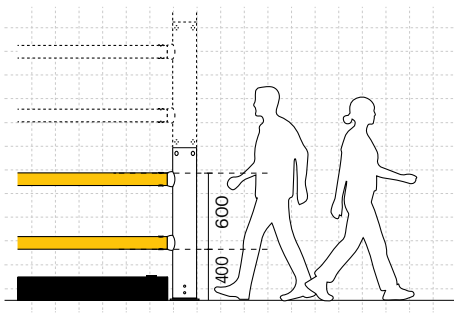

# 2. Vrchní díl

Přidejte další tyče pro požadovanou výšku

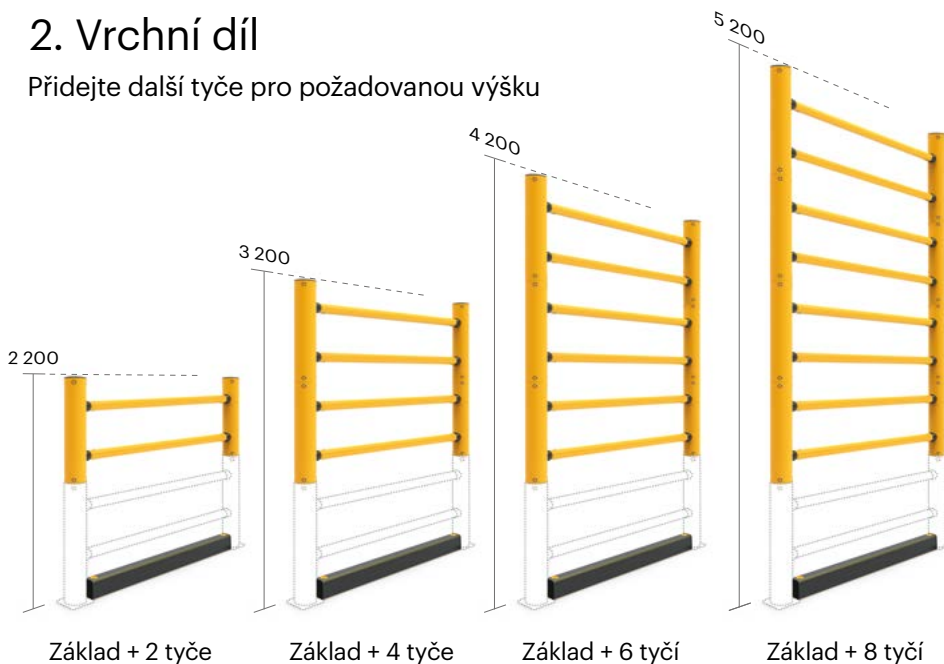

- Odděluje vozidla od chodců, budov a zařízení
- Chrání od podlahy do výšky
- Ochrana mezipatra
- Vymezuje a chrání dopravní trasy
- Zabezpečuje výškové skladování
- Zabraňuje nebezpečnému převrácení stohovaného zboží

## Spojka trubek pro kompletní modulární řešení

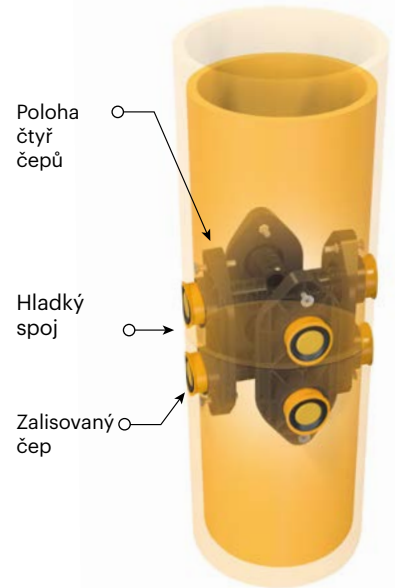

Spojka trubek iFlex představuje novou úroveň modularity řady A-SAFE vysoce výkonných bezpečnostních zábran. Toto robustní řešení umožňuje konstruovat zábrany ve výšce od 2 200 mm do 5 200 mm pouhým přidáním požadovaného počtu dalších tyčových modulů na základní díl.



iFlex Topple Barrier chrání chodce před pádem stohovaného sypkého zboží.

\* Maximální energetické zatížení při 45° na 2 m tyče. Všechna měření v mm.

Hodnoty joulů jsou poskytovány pouze pro vaši informaci. Náš odborný technický tým vám vždy doporučí správnou specifikaci pro vaše potřeby. Odolnost proti nárazu je podmíněna faktory prostředí. Další informace naleznete v jednotlivých technických listech. Data jsou aktuální v době vydání.

# ForkGuard

Zábrana palet a vidlic vysokozdvížných vozíků

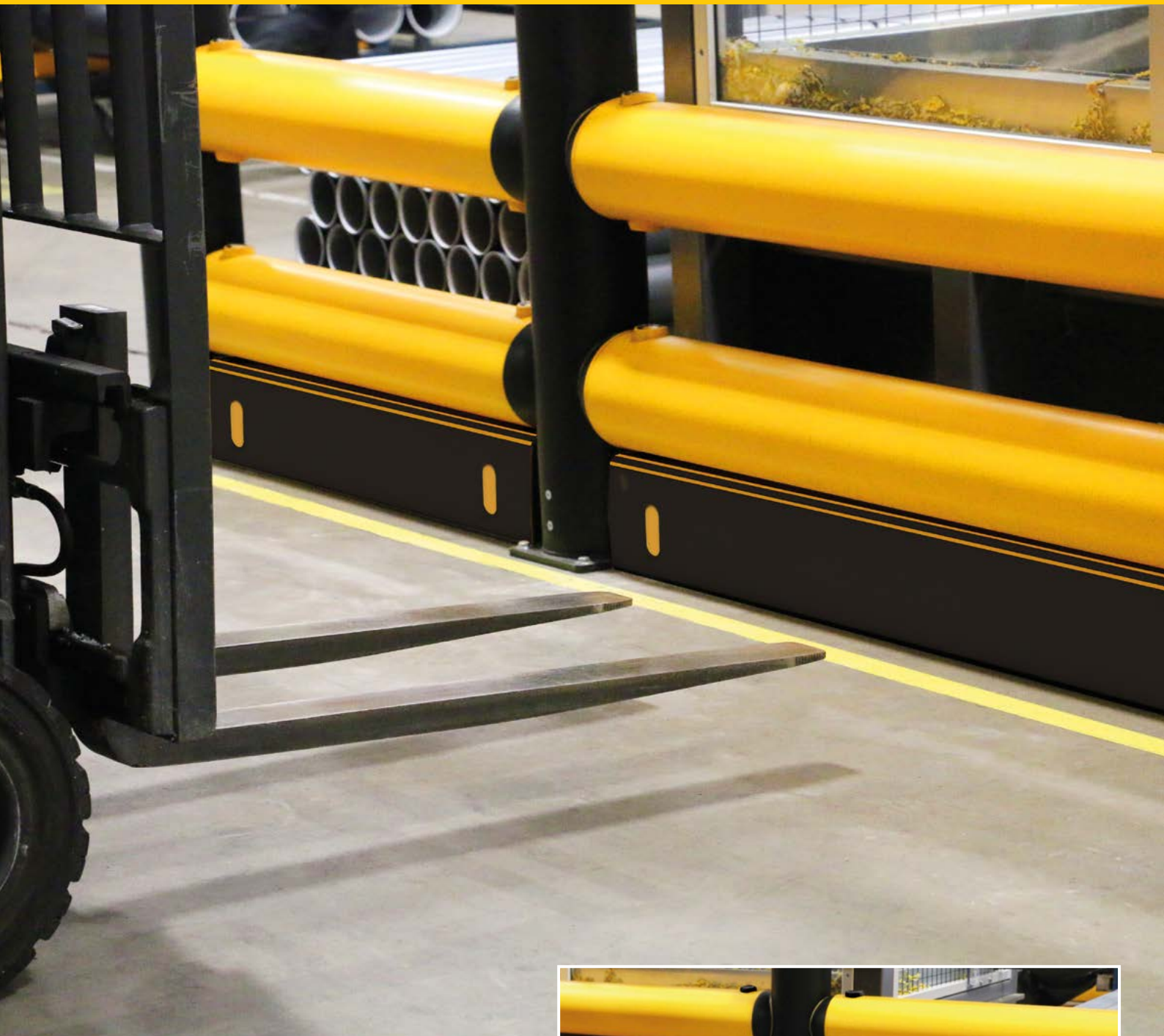

„Zábrany jsou probarvené, nerezaví, jsou odolné vůči nárazu vidlic vysokozdvížných vozíků, nepotřebují nátěr a jsou dobře viditelné. Z nákladového hlediska je materiál výhodnější než ocel. Snadná instalace, údržba a čištění, prostě vynikající!“

**Stavbyvedoucí**  
**SEABROOK CRISPS**



Zábrana iFlex ForkGuard



## eFlex ForkGuard Barrier

3 000 joulů\*



Vozidlo o hmotnosti 1,9 tuny a rychlosti 4 km/h

- ✓ Snadná instalace shora
- ✓ Prohnutí při nárazu palet

Zóna nárazu 0-185 mm

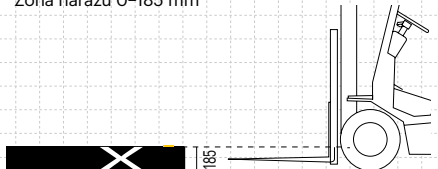

## iFlex ForkGuard Barrier

4 500 joulů\*



Vozidlo o hmotnosti 2,8 tuny a rychlosti 4 km/h

- ✓ Bezproblémové přizpůsobení ke stávajícím systémům zábran
- ✓ Jádro AERO™ proti proražení
- ✓ Snadná instalace ze strany

Zóna nárazu 0-185 mm

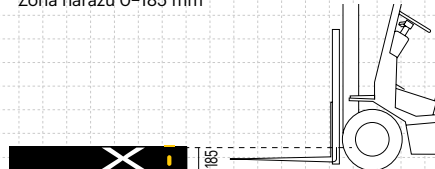

### Precizní inženýrství technologie AERO

Nová a exkluzivní technologie AERO poskytuje silné vnitřní vyztužení po celé své délce a poskytuje bezprecedentní úroveň odolnosti proti nárazu vidlic.

- Zesílená odolnost
- Posílená flexibilita
- Ochrana proti proražení

- Odděluje manipulační techniku s nízkou nárazovou výškou
- Chrání stěny, budovy, důležitá zařízení a vybavení na úrovni podlahy
- Chrání před nárazem palet a zabraňuje proražení vidlicemi VZV
- Vymezuje a chrání trasy manipulační techniky
- Chrání před bočními nárazy pod malým úhlem
- Zamezuje přečnávání předmětů do pracovního prostoru
- Vytváří doraz palet při skladování
- Je určen pro kombinování s ostatními typy zábran, kde je vyšší riziko proniknutí vidlí



eFlex ForkGuard s rohovými sloupky chrání stojinu vysokoúrovňového dopravníkového systému v distribučním středisku.



iFlex ForkGuard chrání sloupky jeřábu před proniknutím vidlic vysokozdvízného vozíku ve výrobních prostorech.



Zábrana eFlex ForkGuard chrání stěny na úrovni podlahy v distribučním středisku.



Zábrana iFlex ForkGuard chrání stěny na úrovni podlahy v logistickém středisku s intenzivním provozem.

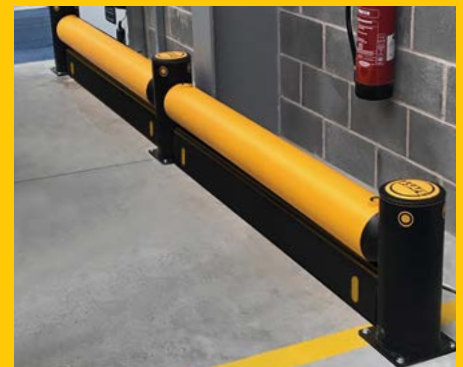

iFlex Single Traffic Barrier v kombinaci s iFlex ForkGuard slouží jako ochrana stěn v provozu.

# Column & Corner Guards

Ochrana rohů a sloupů



„Chrániče sloupů A-SAFE chrání všechny sloupy jak po obvodu skladovací haly, tak i ty v prostoru.“

**Vedoucí skladu  
CO-OP**



FlexiShield Column Guard

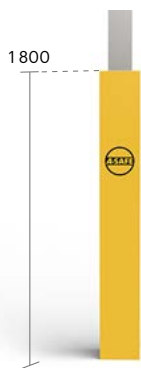

## Pěnová ochrana sloupu Padded Column Guard

- ✓ Ochrana chodců
- ✓ Měkké, ale odolné pěnové polstrování
- ✓ 360–stupňová ochrana obepínající sloupové konstrukce
- ✓ Možnost stohování
- ✓ Snadná instalace

Zóna nárazu 0-1 800 mm

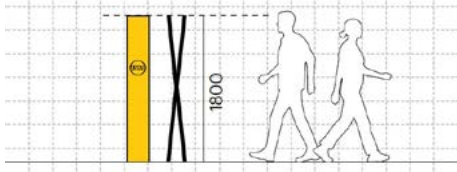

## iFlexRail™

Ochrana sloupu Column Guard

11 600 joulů\*\*

Vozidlo o hmotnosti 4,6 tuny a rychlosti 5 km/h

- ✓ Patentované technické propojení
- ✓ Pro jakýkoliv tvar sloupu
- ✓ Předsažen před chráněnou konstrukcí
- ✓ Hygienické těsnění
- ✓ Elektroforézně lakovaná patka sloupku

Zóna nárazu 450-1 100 mm

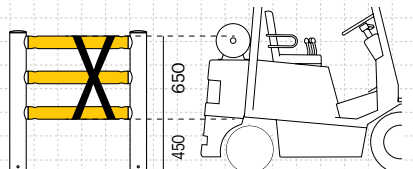

## FlexiShield™

Ochrana sloupu Column Guard

1 600 joulů\*

Vozidlo o hmotnosti 1,8 tuny a rychlosti 3 km/h

- ✓ Navzájem propojitelné a stohovatelné komponenty
- ✓ Prodlužovací díly pro čtvercové a obdélníkové sloupy
- ✓ Obepnutí sloupu po celém obvodu
- ✓ Chráněné spoje
- ✓ Prohnutí při nárazu
- ✓ Snadná instalace

Zóna nárazu 0-520 mm

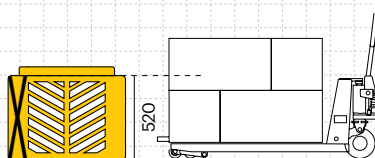

## iFlexRail™

Ochrana sloupu Column Guard+

27 500 joulů\*\*

Vozidlo o hmotnosti 7,6 tuny a rychlosti 6 km/h

- ✓ Patentované technické propojení
- ✓ Pro jakýkoliv tvar sloupu
- ✓ Předsažen před chráněnou konstrukcí
- ✓ Hygienické těsnění
- ✓ Elektroforézně lakovaná patka sloupku

Zóna nárazu 205-395 mm

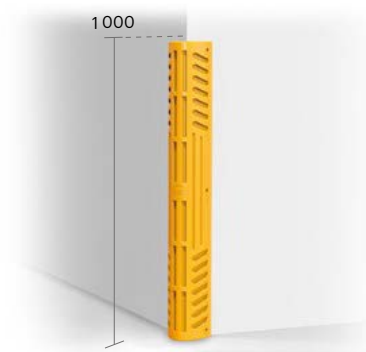
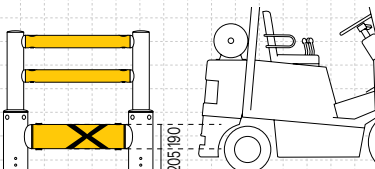

## FlexiShield™

Ochrana rohu Corner Guard

200 joulů\*

Vozidlo o hmotnosti 0,5 tuny a rychlosti 2 km/h

- ✓ Stohovatelnost zvyšuje dopad zóny do jakékoli výšky
- ✓ Jednoduchá instalace
- ✓ Optimalizace prostoru

Zóna nárazu 0-1 000 mm

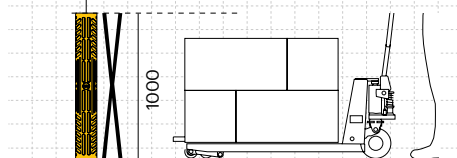

- Padded Column Guard chrání končetiny a hlavu chodců před náhodným nárazem
- Měkké polstrování využijete pro instalaci na kovových sloupech hranatého nebo kulatého tvaru
- Snadná instalace



Díky výstražné žluté barvě jsou nebezpečná místa lépe viditelná.

\* Maximální energetické zatížení při 90°. Všechna měření v mm.

Hodnoty joulů jsou poskytovány pouze pro vaši informaci. Náš odborný technický tým vám vždy doporučí správnou specifikaci pro vaše potřeby. Odolnost proti nárazu je podmíněna faktory prostředí. Další informace naleznete v jednotlivých technických listech. Data jsou aktuální v době vydání.

# Bollards

Sloupy pro ochranu vrat, vjezdů a ostatních konstrukcí



„Produkty A-SAFE jsou nesmírně efektivní při zajišťování ochrany chodců a různých konstrukcí. Důvod, proč jsme si vybrali sloupy A-SAFE, byl kvůli ceně, snadné montáži, viditelnosti a odolnosti produktů.“

**Senior Facilities Manager  
Bluewater Shopping Centre**



iFlex Heavy Duty Bollard 1200 mm

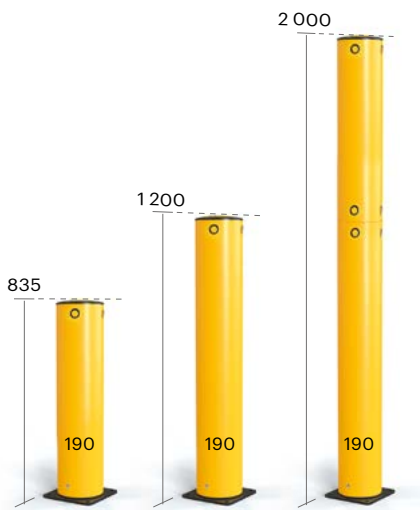

**iFlex™**

Sloupy Bollards

**6 900 joulů\***



Vozidlo o hmotnosti 4,3 tun a rychlosti 4 km/h

- ✓ Jádru pohlcující energii
- ✓ Elektroforézně lakovaná patka sloupu
- ✓ Více variant patek

Zóna nárazu 0-1 200 mm

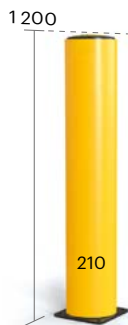
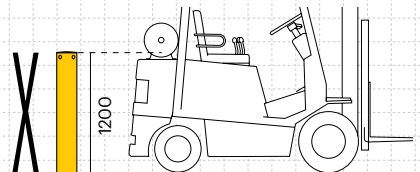

**iFlex™**

Heavy Duty Bollard

**8 800 joulů\***



Vozidlo o hmotnosti 5,5 tun a rychlosti 4 km/h

- ✓ Vysoce vyztužené jádro s vysokým dopadem
- ✓ Dvojitě otočné opláštění pro zvýšenou ochranu
- ✓ Galvanizovaná základna pro vysoké zatížení
- ✓ Elektroforézně lakovaná patka sloupu

Zóna nárazu 0-1 200 mm

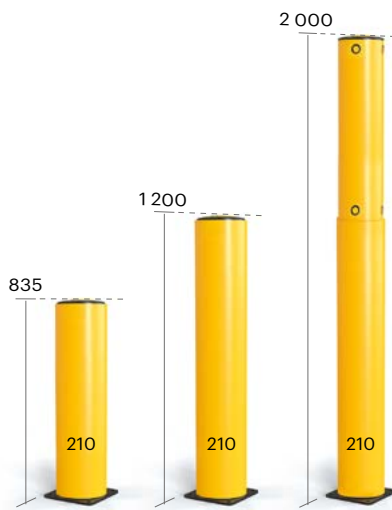
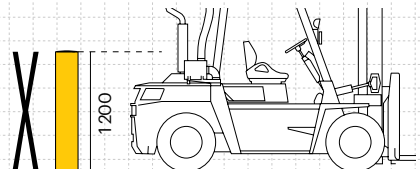

**iFlex™**

Sloupy s dvojitým otočným opláštěním

**6 900 joulů\***



Vozidlo o hmotnosti 4,3 tun a rychlosti 4 km/h

- ✓ Jádru pohlcující energii
- ✓ Elektroforézně lakovaná patka sloupu
- ✓ Více variant patek
- ✓ Dvojitě otočné opláštění pro zvýšenou ochranu

Zóna nárazu 0-1 200 mm

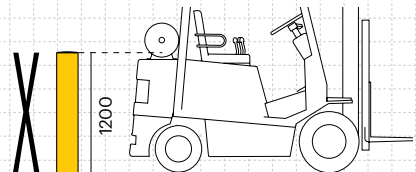

Značení na sloup Sign Cap

- ✓ Ideální pro piktogramy, příkazové a informační značky
- ✓ Jednoduchá instalace
- ✓ Možnost dovybavení

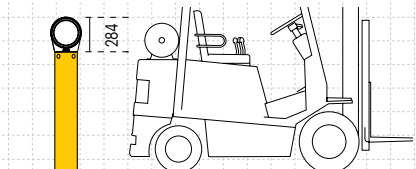

- Chrání konstrukce před poškozením nárazem
- Zabezpečuje strojní zařízení a současně umožňuje přístup
- Chrání ostré zatáčky, rohy a zranitelné body nárazu



Sloupy Bollards chrání regálové sloupky v průjezdu.



Sloupy Bollards chrání rámy a pohony vrat ve skladovacích a distribučních centrech.



Heavy Duty Bollard odděluje vozidla na pracovišti od skladovacích ploch.



Sign Cap poskytuje základní informace o zdraví a bezpečnosti.

\* Maximální energetické zatížení při 90°. Všechna měření v mm.

Hodnoty joulů jsou poskytovány pouze pro vaši informaci. Náš odborný technický tým vám vždy doporučí správnou specifikaci pro vaše potřeby. Odolnost proti nárazu je podmíněna faktory prostředí. Další informace naleznete v jednotlivých technických listech. Data jsou aktuální v době vydání.

# Height Restrictor & Alarm Bar

Výškové omezovače



“Rozhodli jsme se nechat nainstalovat A-SAFE a byli jsme velmi potěšeni tím, jak zajistili větší bezpečnost v celém skladu.”

**Risk & Facilities Manager**  
**DHL**

iFlex Height Restrictor



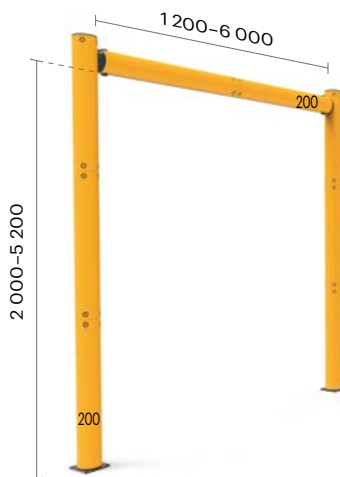

**iFlex™**

Výškový omezovač Height Restrictor

**5 400 joulů\***

Vozidlo o hmotnosti 6 tun a rychlosti 3 km/h

- ✓ Jádru pohlcující energii
- ✓ Elektroforézně lakovaná patka sloupu
- ✓ Více variant patek

Zóna nárazu 0-1 200 mm

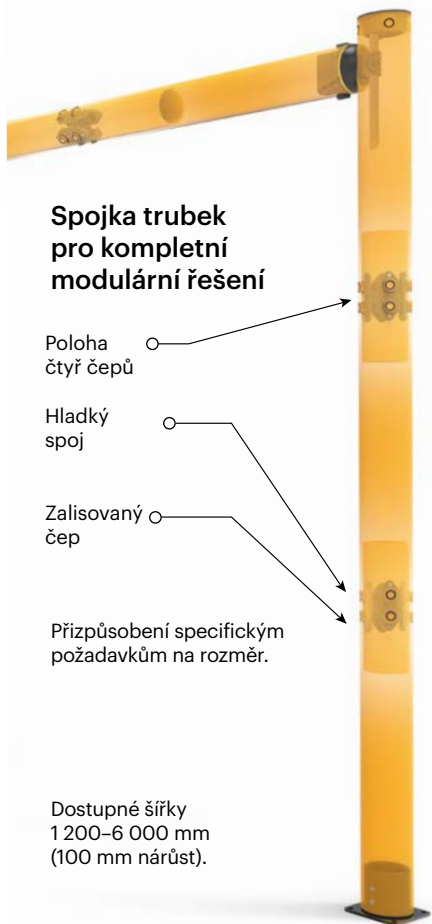
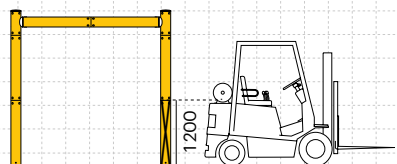

**Spojka trubek pro kompletní modulární řešení**

Poloha čtyř čepů

Hladký spoj

Zalisovaný čep

Přizpůsobení specifickým požadavkům na rozměr.

Dostupné šířky 1200-6 000 mm (100 mm nárůst).

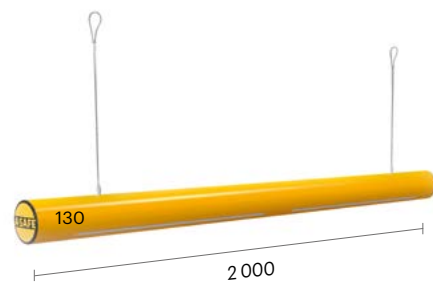

**Signalizační tyč pro průjezdy a vrata Alarm Bar**

- ✓ Akustické výstražné znamení 102 dB
- ✓ Blikající červené indikátory 68 lm/M
- ✓ Dva upevňovací úchyty pro snadnou instalaci
- ✓ Baterie se životností 2 roky
- ✓ Univerzální umístění zavěšením na konstrukci či strop

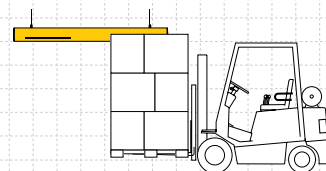

- Chrání ostění a pojezdový mechanismus vrat
- Chrání nadzemní příslušenství a kabely
- Zabraňuje poškození manipulační techniky, vysokých nákladů a výsuvných zvedacích zařízení
- Upozorňuje řidiče vozidel, že jejich vozidlo nebo náklad jsou příliš vysoké pro průjezd

- Chrání konstrukce před poškozením nárazem
- Zajišťuje bezpečnost vozidel, kterým umožní vjezd
- Chrání rohy a místa náchylná k poškození nárazem



Výškový omezovač poskytuje vizuální vedení a fyzickou ochranu řidičům vozidel.



Alarm Bar s výškovým omezovačem umožňuje ochranu hran a ostění průjezdu.



Vícenásobné propojení pro ochranu horní hrany stavební konstrukce.



Alarm Bar poskytuje vizuální upozornění řidiči manipulační techniky.



Aktivace zvukové a světelné signalizace při nárazu.

\* Maximální energetické zatížení při 90°. Všechna měření v mm.

Hodnoty joulů jsou poskytovány pouze pro vaši informaci. Náš odborný technický tým vám vždy doporučí správnou specifikaci pro vaše potřeby. Odolnost proti nárazu je podmíněna faktory prostředí. Další informace naleznete v jednotlivých technických listech. Data jsou aktuální v době vydání.

# RackEye **conek**

Nárazový senzor regálových stojin



“Zaznamenalí jsme 75% snížení nárazů do regálových stojin.”

**Vedoucí oddělení logistiky a plánování výroby  
Skupina Vaillant**

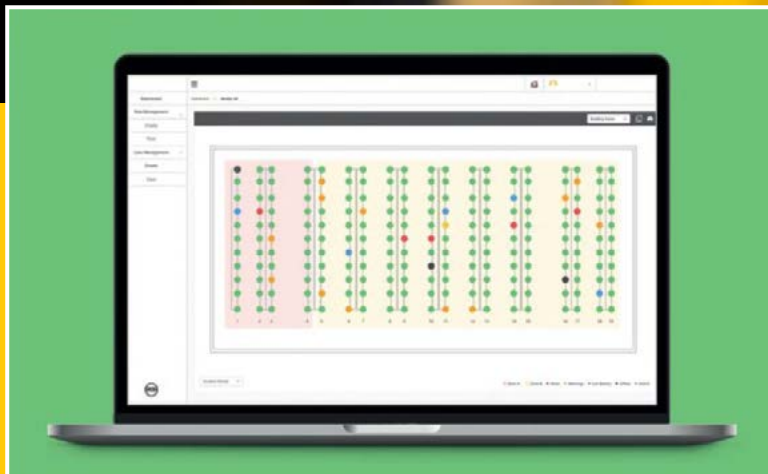

RackEye Dashboard – praktická 2D mapa vám umožní na první pohled zjistit stav všech skladových regálů v reálném čase.

## MONITOROVÁNÍ | UPOZORNĚNÍ | PREVENCE

Nárazy do regálových stojin a jejich následný servis vede k narušení provozu, nesplnění klíčových ukazatelů výkonnosti a v konečném důsledku ke zvýšení nákladů na údržbu.

Jak ale víte, že došlo k samotnému nárazu do stojiny? Můžete se spolehnout na to, že váš tým nahlásí nárazy do regálových stojin pokaždé, když k nim dojde?

RackEye nabízí inteligentní řešení pro tento problém tím, že vás okamžitě upozorní, když se vyskytne poškození a umožňuje vám sledovat stav vašich skladových regálů 24 hodin denně, 7 dní v týdnu.

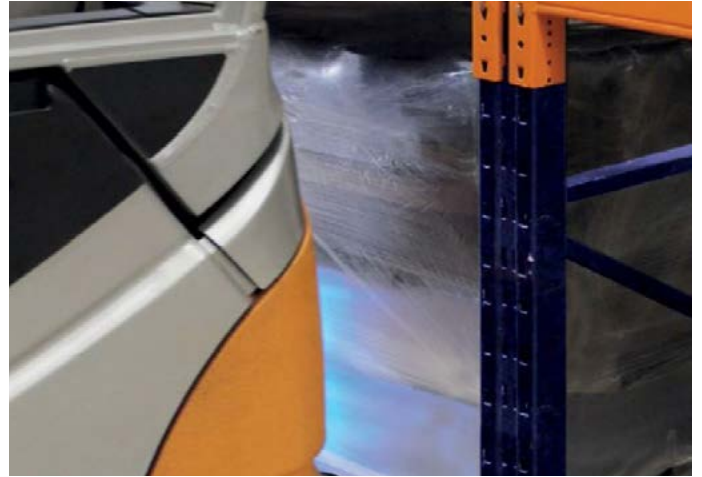

Sklady jsou velice často místem frekventovaného pohybu osob a manipulační techniky. Vedoucí skladů jsou pod tlakem kvůli optimalizaci skladovacího prostoru, aby bylo možné pojmout více zboží a zrychlit dobu naskladnění nebo vyskladnění – často na úkor prostoru mezi skladovými regály. S menším prostorem pro manévrování se zvyšuje pravděpodobnost nehod způsobených nárazem do regálů a s tím i možnost zranění zaměstnanců, narušení provozu a nákladných oprav regálů. Zaměstnanci obvykle hlásí jen ty nejzávažnější nehody. Můžete si být ale jisti, že jste informováni o všech nebezpečných kolizích? Máte jistotu, že řidiči VZV jezdí maximálně opatrně?

RackEye nabízí řešení, které nepřetržitě monitoruje stav vašeho skladu a poskytuje vám a vašim zaměstnancům upozornění v okamžiku, kdy dojde k nárazu. Dlouhodobé hlášení dat o nárazech vám umožňuje sledovat incidenty, měřit výkonnost řidiče nebo směny a identifikovat potenciální problémy s konstrukcí vašeho zařízení rychle, jednoduše a spolehlivě, pohodlně z vašeho chytrého telefonu, tabletu nebo počítače.

Z provedených instalací máme zkušenost, že po zavedení RackEye řidiči VZV jezdí více opatrně a dochází k radikálnímu snížení potřeby oprav a výměn regálových stojek.

## Hlavní výhody nárazového senzoru RackEye



Okamžitá detekce nárazů do stojiny.



Rozsáhlá analýza a měření KPI.

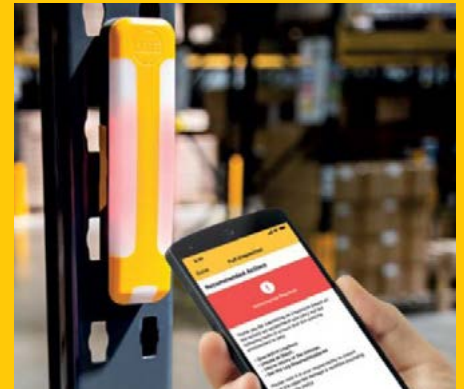

Okamžitá oznámení o nárazu pomocí SMS.



Lepší chování řidiče.

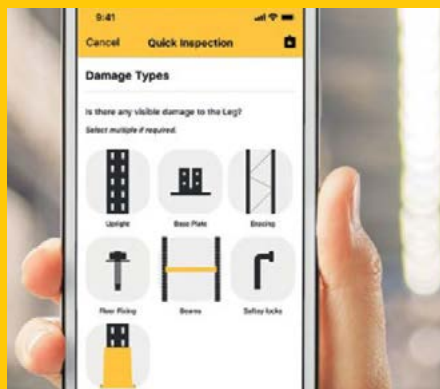

Řízená kontrola stojin dle normy EN15635:2008.



Plně bezpečné a nezávislé na vaší IT síti.

# RackEnd Barriers

Regálové koncové zábrany

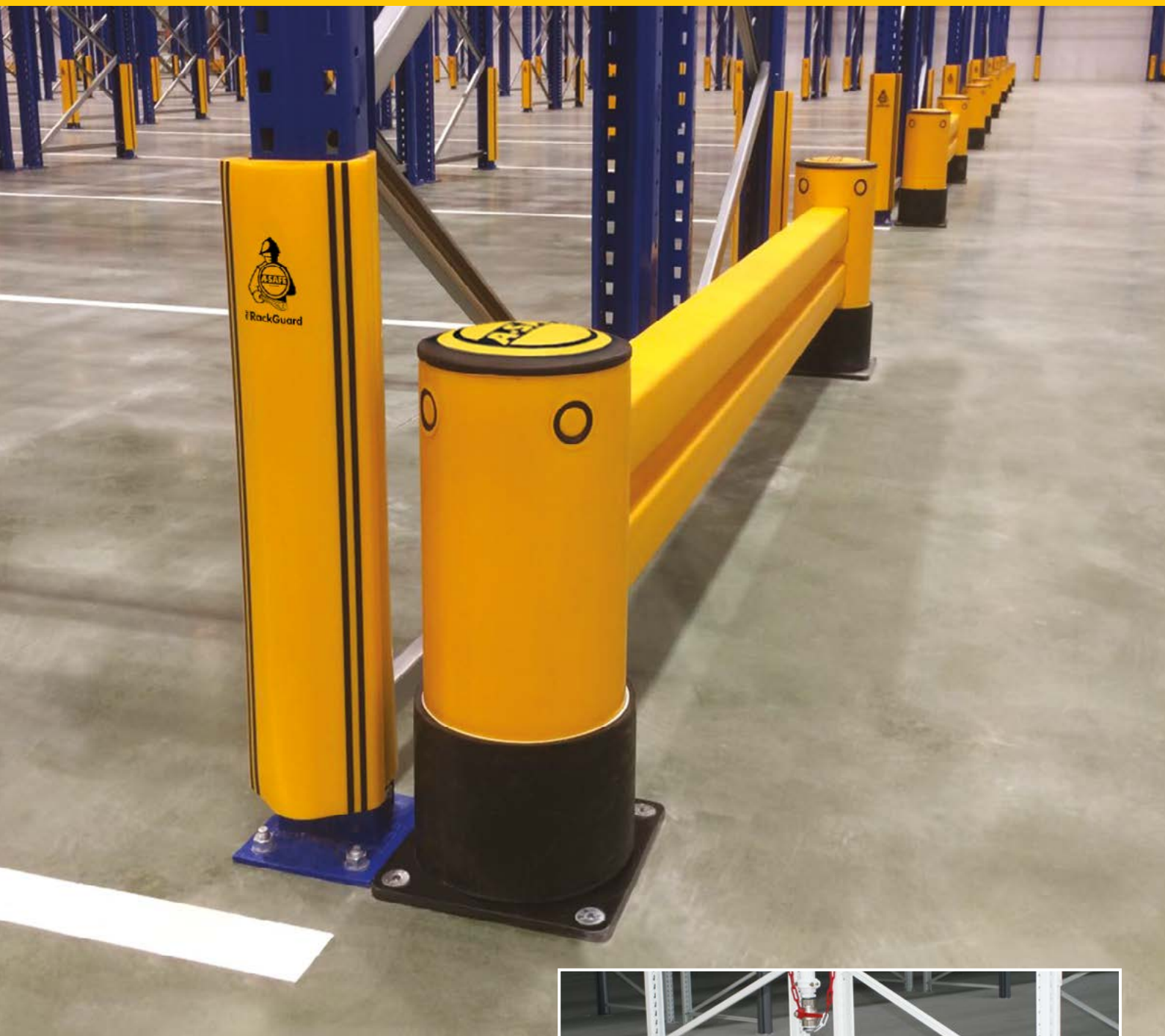

„Zábrany RackEnd Single Rail máme v novém mrazicím skladovacím zařízení. Společnost A-SAFE s námi spolupracovala při utváření ochranného systému, který je funkční i za nízkých teplot -22 °C.“

**Manažer skladu  
CO-OP, distribuční středisko**



Chráníč RackGuard se zábranou iFlex Single RackEnd

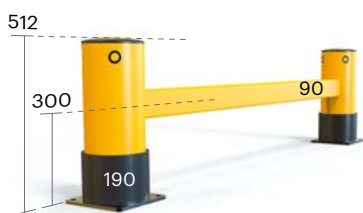

**eFlex™**

Regálová koncová zábrana  
Single RackEnd Barrier

**8 000 joulů\***



Vozidlo o hmotnosti 5 tun a rychlosti 4 km/h

- ✓ Otočné objímky
- ✓ Jednoduchá instalace
- ✓ Elektroforézně lakovaná patka sloupku

Zóna nárazu 255–345 mm

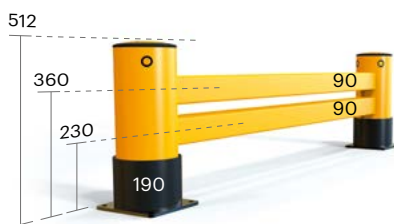
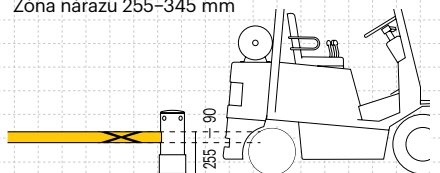

**eFlex™**

Regálová koncová zábrana  
Double RackEnd Barrier

**12 000 joulů\***



Vozidlo o hmotnosti 7,5 tuny a rychlosti 4 km/h

- ✓ Otočné objímky
- ✓ Jednoduchá instalace
- ✓ Elektroforézně lakovaná patka sloupku

Zóna nárazu 185–405 mm

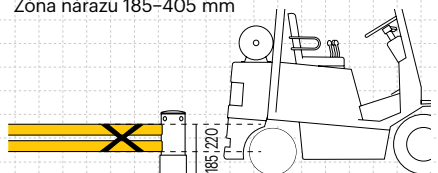

**iFlex™**

Regálová koncová zábrana  
Single RackEnd Barrier

**30 200 joulů\***



Vozidlo o hmotnosti 12,1 tuny a rychlosti 5 km/h

- ✓ Patentovaná technologie propojení
- ✓ Otočné objímky
- ✓ Elektroforézně lakovaná patka sloupku
- ✓ Hygienické těsnění

Zóna nárazu 205–395 mm

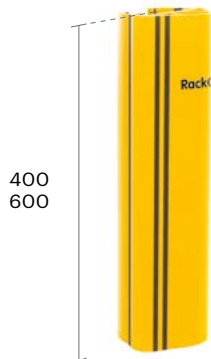
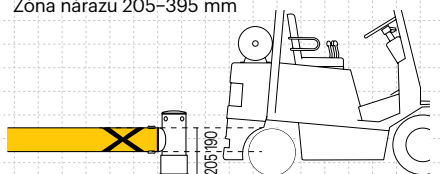

**RackGuard™**

Chránič regálových stojin

**1 000 joulů\*\***



- ✓ Přítlačný kloub
- ✓ Vystředovací gumová záračka
- ✓ Snadná instalace

Zóna nárazu – různá

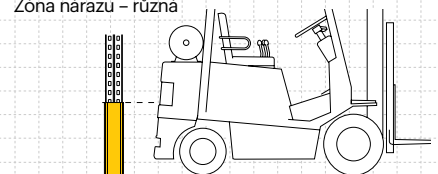

- Zapuštěné šrouby v patce sloupku
- Pohlcuje a odráží opakované lehké nárazy otáčejících se vozidel
- Chrání před nárazy vidlic skladovací techniky
- Otočná objímka pro zvýšenou ochranu



Regálová koncová zábrana eFlex Single RackEnd Barrier použitá společně s chráničem stojiny RackGuard k ochraně ve skladovacích prostorech.



Regálová koncová zábrana eFlex Double RackEnd Barrier použitá společně s iFlex ForkGuard k ochraně před nárazy skladovací techniky a vidlic v distribučním středisku.



Regálová koncová zábrana iFlex Single RackEnd Barrier použitá společně s iFlex ForkGuard k ochraně v maloobchodním skladu a v distribučním středisku.



Chrániče regálových stojin RackGuards použité v místě se zvýšenou pravděpodobností vzniku škod na stojinách paletových regálů ve skladu s balícím materiálem.

# Ochrana manipulačních ploch



„Generální ředitel byl nadšen a objednali jsme další ochranné systémy. V současné době naše pracoviště kompletně vybavujeme produkty A-SAFE.“

**Technický manažer  
ve společnosti DHL**

Brána k nakládací rampě Dock Gate



**eFlex™**

Brána k nakládací rampě Dock Gate

**6 000 joulů\***

Vozidlo o hmotnosti 3,7 tun a rychlosti 4 km/h

- ✓ Patentovaná ochranná technologie
- ✓ Elektroforézně lakovaná patka sloupku
- ✓ Ochrana šířky do 2 400 mm

Zóna nárazu 381-539 mm

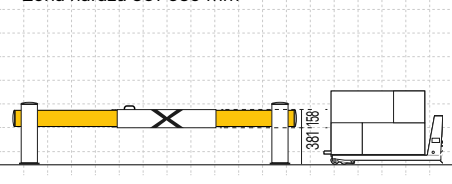

**iFlex™**

Brána k nakládací rampě Dock Gate XL

**7 000 joulů\***

Vozidlo o hmotnosti 7,5 tun a rychlosti 4 km/h

- ✓ Patentovaná ochranná technologie
- ✓ Otočné ochranné objímky
- ✓ Elektroforézně lakovaná patka sloupku
- ✓ Ochrana šířky do 2 500-3 000 mm

Zóna nárazu 365-555 mm

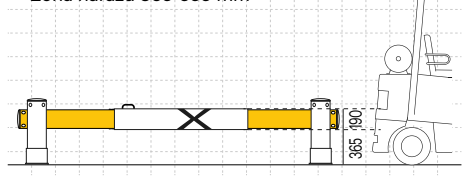

**iFlex™**

Brána k nakládací rampě Dock Gate

**12 000 joulů\***

Vozidlo o hmotnosti 4,4 tun a rychlosti 4 km/h

- ✓ Patentovaná ochranná technologie
- ✓ Otočné ochranné objímky
- ✓ Elektroforézně lakovaná patka sloupku
- ✓ Ochrana šířky do 2 400 mm

Zóna nárazu 365-555 mm

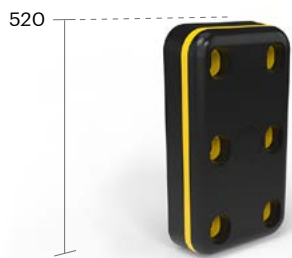
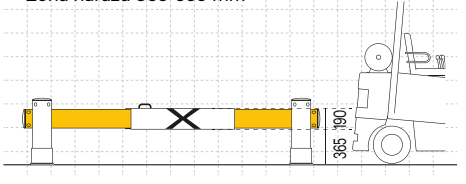

### Doraz na rampy Dock Buffer

Nárazům odolný doraz na rampy je vyroben z houževnatého polyuretanu, který je vysoce odolný oděřům a tření. Nekoroduje, je určen i do náročných povětrnostních podmínek. Instalace šroubováním nebo s pomocí navařovacích plátů tzv. Welding Plate.

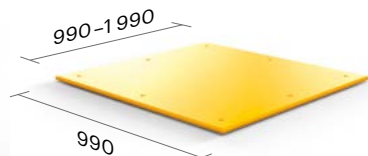
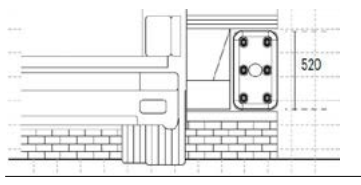

### Pláty pod návěs Trailer Plate

Pláty pod návěs poskytují ochranu povrchů parkovacích ploch před těžkou dopravní technikou. Zabezpečují rovnou a pevnou plochu pro stabilizační podpěry návěsů kamionů. Vyrobeno z patentovaného materiálu Memaplex™. Pláty jsou odolné vůči korozi.

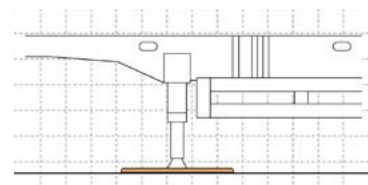

### Dorazy pneumatik

Vyrobeny z vysoce kvalitní recyklované gumy. Dorazy jsou odolné vůči nepříznivým klimatickým podmínkám, nepraskají, zachovávají si svůj tvar i při působení tlaku. Díky výstražnému žlutému pruhu jsou dobře viditelné jak pro chodce, tak i pro samotné řidiče. Typ TruckStop a BuStop – 5 bodové uchycení, typ CarStop – 4 bodové uchycení šroubem do betonu, asfaltu nebo zámkové dlažby.



TruckStop

Zóna nárazu 0-150 mm

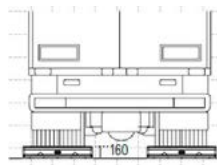

BusStop

Zóna nárazu 0-150 mm

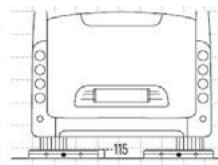

CarStop

Zóna nárazu 0-150 mm

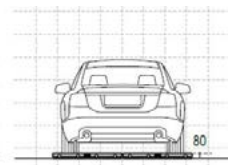

Dock Gates chrání vnitřní stranu vrat.



Dock Buffer chrání nakládací rampu ve skladu a distribučním zařízení.



Pláty pod návěs Trailer Plate chrání beton na odstavní ploše parkoviště distribučního centra a skladu.



Truck Stop vytváří fyzickou zárazku pro kola kamionů na parkovišti velkoobchodního skladu.

\* Maximální energetické zatížení při 90°. Všechna měření v mm.

Hodnoty joulů jsou poskytovány pouze pro vaši informaci. Náš odborný technický tým vám vždy doporučí správnou specifikaci pro vaše potřeby. Odolnost proti nárazu je podmíněna faktory prostředí. Další informace naleznete v jednotlivých technických listech. Data jsou aktuální v době vydání.

# Mrazírenské skladování



Celkově jsem s A-SAFE zábranami velmi spokojený. Instalatěři A-SAFE byli velmi profesionální, s příslušnou dokumentací a postupy. Jako s dodavateli s nimi bylo velmi snadné spolupracovat. Od instalace nenastaly vůbec žádné problémy.

**Paul Painter, Leader EHSQ**  
**OWENS CORNING**

## MEMAPLEX<sup>TM</sup> SUB-ZERO

Memaplex Sub-Zero byl vyvinut špičkovými specialisty na polymerní technologii tak, aby poskytoval maximální odolnost při teplotách až do  $-30^{\circ}\text{C}$ . Memaplex Sub-Zero, vytvořený z jedinečné směsi polymerů, je určen pro odolání nárazům bez praskání a tříštění. Je vhodný pro kontakt s potravinami, omyvatelný a barven ve hmotě.

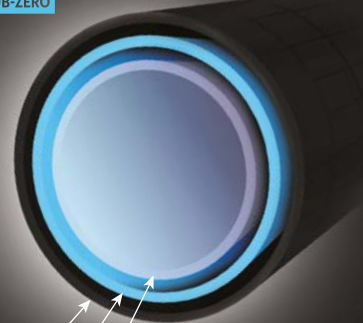

vnitřní jádro zvyšuje pevnost  
středová část pro pohlcení energie při nárazech  
vnější barevná vrstva odolná vůči UV záření





## eFlex ForkGuard

Barrier pro mrazírenské skladování

3 000 joulů\*\*\*\*

Vozidlo o hmotnosti 1,9 tun a rychlosti 4 km/h

- ✓ Jednoduchá instalace shora
- ✓ Průhyb vidlice

Zóna nárazu 0-185 mm

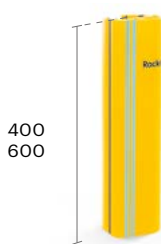
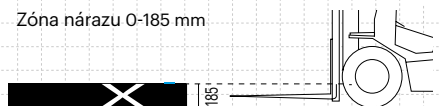

400  
600

## RackGuard™

Chránič regálových stojin pro mrazírenské skladování

1 000 joulů\*\*\*

- ✓ Přítlačný kloub
- ✓ Vystředovací gumová zarážka
- ✓ Snadná instalace



## iFlex™

Single Traffic Barrier pro mrazírenské skladování

30 200 joulů\*\*

Vozidlo o hmotnosti 8,4 tun a rychlosti 6 km/h

- ✓ Patentovaná technologie propojení
- ✓ Elektroforézně lakovaná patka sloupku
- ✓ Hygienické těsnění

Zóna nárazu 205-395 mm

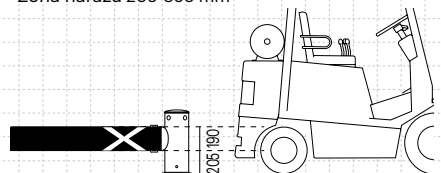

## iFlex™

Pedestrian Barrier 3tyčová pro mrazírenské skladování

11 600 joulů\*

Vozidlo o hmotnosti 4,6 tun a rychlosti 5 km/h

- ✓ Patentovaná technologie propojení
- ✓ Elektroforézně lakovaná patka sloupku
- ✓ Hygienické těsnění

Zóna nárazu 450-1100 mm

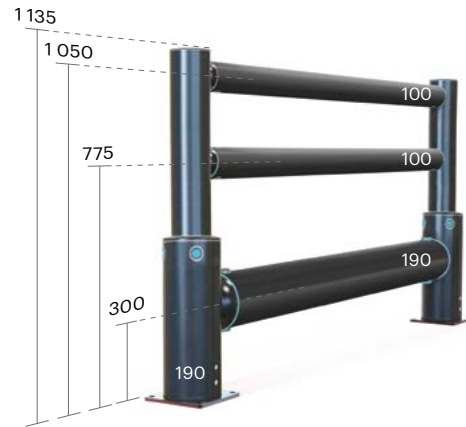
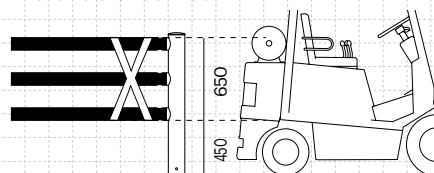

## iFlex™

Single Traffic Barrier+ pro mrazírenské skladování

30 200 joulů\*\*

Vozidlo o hmotnosti 8,4 tun a rychlosti 6 km/h

- ✓ Patentovaná technologie propojení
- ✓ Elektroforézně lakovaná patka sloupku
- ✓ Hygienické těsnění

Zóna nárazu 205-395 mm

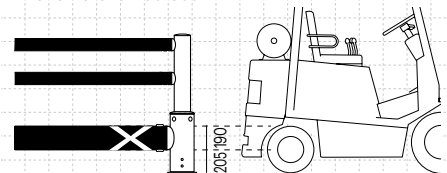

1200

835



## iFlex™

Bollard pro mrazírenské skladování

6 900 joulů\*\*\*

Vozidlo o hmotnosti 4,3 tun a rychlosti 4 km/h

- ✓ Jádru pohlcující energii
- ✓ Elektroforézně lakovaná patka sloupku

Zóna nárazu 0-1 200 mm

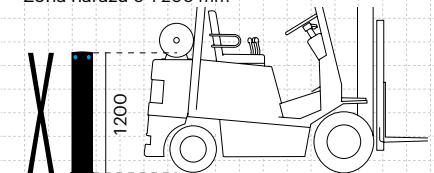

2 000 - 5 200

## iFlex™

Výškový omezovač Height Restrictor pro mrazírenské skladování

5 400 joulů\*\*\*

Vozidlo o hmotnosti 6 tun a rychlosti 3 km/h

- ✓ Jádru pohlcující energii
- ✓ Elektroforézně lakovaná patka sloupku
- ✓ Spojka trubek pro kompletní modulární řešení

Zóna nárazu 0-1 200 mm

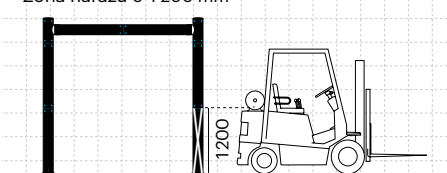

Maximální energetické zatížení při 45° na 1,5 m tyče. \*\* Maximální energetické zatížení při 45° na 2 m tyče. \*\*\* Maximální energetické zatížení při 90°. \*\*\*\* Maximální energetické zatížení při 90° na 1 m tyče. Všechna měření v mm.

Hodnoty joulů jsou poskytovány pouze pro vaši informaci. Náš odborný technický tým vám vždy doporučí správnou specifikaci pro vaše potřeby. Odolnost proti nárazu je podmíněna faktory prostředí. Další informace naleznete v jednotlivých technických listech. Data jsou aktuální v době vydání.

# Čistící prostředky



„Produkty A-SAFE jsou velmi důležité pro náš každodenní provoz.“

**Simon Hobson, Site Safety Leader  
SCA HYGIENE PRODUCTS, Flint**



Čistící sprej Protx

Průmyslová prostředí jsou náročná na udržení čistoty. Udržujte své zábrany A-SAFE čisté a plně chráněné naší jedinečnou řadou speciálně vyvinutých čisticích prostředků.

# Protix™

## Heavy Duty Clean & Protect

Nová řada A-SAFE Heavy Duty Clean & Protect byla vyvinuta speciálně pro použití s pokročilým polymerem A-SAFE. Dvousložkový systém, který kombinuje maximální čisticí účinek s vysoce výkonnou ochranou povrchu, která snižuje přilnavost nečistot.



# Protix™

## Heavy Duty Cleaner

- ✓ Čisticí prostředek
- ✓ Proniká špínu
- ✓ Aktivní pěnová formule
- ✓ Nízké VOC
- ✓ Dvousložkový systém

500 ml

# Protix™

## Heavy Duty Finishing Coat

- ✓ Ochranná vrstva
- ✓ Odolnost vůči nečistotám
- ✓ Oleofobní
- ✓ Stálost barvy UV
- ✓ Odpuzovač vody
- ✓ Antistatický
- ✓ Dvousložkový systém

500 ml

# Protix™

## Food Safe Clean & Protect

Nová řada A-SAFE Clean & Protect Food Safe byla vyvinuta speciálně pro použití s pokročilým polymerem A-SAFE. Dvousložkový systém kombinuje maximální antibakteriální čisticí účinek s vysoce výkonnou ochranou povrchu.



# Protix™

## Food Safe Cleaner

- ✓ Čisticí prostředek
- ✓ Proniká špínu
- ✓ Aktivní pěnová formule
- ✓ Nízké VOC
- ✓ Dvousložkový systém

500 ml

# Protix™

## Food Safe Finishing Coat

- ✓ Ochranná vrstva
- ✓ Odolnost vůči nečistotám
- ✓ Oleofobní
- ✓ Bez uhlovodíků
- ✓ Odpuzovač vody
- ✓ Antistatický
- ✓ Dvousložkový systém

500 ml



Při společném použití nabízejí produkty Clean & Protect nejlepší péči na trhu o vaši prémiovou bezpečnostní investici.



Každý produkt Protix Clean & Protect je dodáván včetně utěrky z mikrovlákna, která nepouští vlákna, pro neúčinnější způsob aplikace.



Náš sortiment je navržen tak, aby byl jako celek součástí širšího systému managementu bezpečnosti a údržby. Naši odborníci mohou poradit s výběrem, umístěním a nabídnout jedinečná řešení pro každý prostor vaší provozovny. K tomu slouží i široký sortiment doplňků.



Výsuvná patka Slider Plate umožňuje vysunutí zábrany pro zajištění snadného přístupu k chráněnému zařízení.



Více možností provedení patek: galvanizovaná, nerezová ocel a se zapuštěnými šrouby.



Různé varianty kotevnic šroubů vyhovují různým typům podlah.



Otočná objímka pro zvýšenou ochranu sloupku.



Integrované informační tabule informují o požadavcích pro provoz, bezpečnost a ochranu zdraví.



Okopové desky na stěnách pro zamezení nárazů a vzniku oděrek na povrchu stěn.



Na zakázku provedené řešení pro ochranu přechodové lávky a dopravníkového pásu.



Atypické provedení šířky a nárazové výšky pro konce regálových uliček.



Jedinečné konfigurace zábrany, navržené tak, aby vyhovovaly jakémukoli požadavku na prostor.



Transparentní plochy Perspex zneumožňují lezení po konstrukci.



















Dobře viditelná páska pro uzavření rizikových míst.













Silně účinné prostředky pro čištění a údržbu.

# SEZNAM PRODUKTŮ

Produkt	Značka	Název produktu	Průměr sloupku (mm)	Průměr trubky/tyče (mm)	Nárůst dílek trubek/tyče (mm)	Zóna nárazu (mm)	Maximální energetické zatížení v joulech				Hygienické těsnění	Více variant patek	Víceúhlové propojení
							Úhel nárazu 10°	Úhel nárazu 22,5°	Úhel nárazu 45°	Úhel nárazu 90°			
<b>PEDESTRIAN BARRIERS</b> Zábrany pro chodce													
	eFlex	Pedestrian Barrier 3tyčová	130	100×35	500	233-1100	–	–	–	–	✗	✗	✗
	iFlex	Pedestrian Barrier 3tyčová	130	100	200	450-1100	39 605 j	11 600 j	6 795 j	5 800 j	✓	✓	✓
<b>BRANKY</b>													
	iFlex	Křídlová kyvná branka Swing Gate	130	–	100	–	–	–	–	–	✗	✓	✗
	iFlex	Posuvná branka Slide Gate	130	–	500	–	–	–	–	–	✗	✓	✗
<b>TRAFFIC BARRIERS</b> Zábrany pro oddělení vozidel a manipulační techniky													
	mFlex	Single Barrier nízká	130	100	200	50-150	18 437 j	5 400 j	3 163 j	2 700 j	✓	✓	✓
	mFlex	Single Barrier	130	100	200	150-250	18 437 j	5 400 j	3 163 j	2 700 j	✓	✓	✓
	mFlex	Double Barrier	130	100	200	150-450	31 069 j	9 100 j	5 331 j	4 550 j	✓	✓	✓
	eFlex	Single Traffic Barrier	158	158	500	204-362	69 650 j	20 400 j	11 950 j	10 200 j	✗	✗	✓
	iFlex	Single Traffic Barrier	190	190	200	205-395	103 109 j	30 200 j	17 691 j	15 100 j	✓	✓	✓
	iFlex	Single Traffic Barrier vysoká	190	190	200	365-555	103 109 j	30 200 j	17 691 j	15 100 j	✓	✓	✓
	eFlex	Double Traffic Barrier	158	158	500	204-729	92 184 j	27 000 j	15 816 j	13 500 j	✗	✗	✓
	iFlex	Double Traffic Barrier	190	190	200	205-745	139 983 j	41 000 j	24 017 j	20 500 j	✓	✓	✓
	Atlas	Double Traffic Barrier	190	190	200	205-745	139 983 j	41 000 j	24 017 j	20 500 j	✓	✓	✓
<b>TRAFFIC BARRIERS+</b> Zábrany se zábradlím pro oddělení chodců, vozidel a manipulační techniky													
	eFlex	Single Traffic Barrier+	158	100×35 158	500	204-362	69 650 j	20 400 j	11 950 j	10 200 j	✗	✗	✓
	iFlex	Single Traffic Barrier+	190	100 190	200	205-395	103 109 j	30 200 j	17 691 j	15 100 j	✓	✓	✓
	iFlex	Double Traffic Barrier+	190	100 190	200	205-745	139 983 j	41 000 j	24 017 j	20 500 j	✓	✓	✓
	Atlas	Double Traffic Barrier+	190	100 190	200	205-745	139 983 j	41 000 j	24 017 j	20 500 j	✓	✓	✓

Produkt	Značka	Název produktu	Průměr sloupku (mm)	Průměr trubky/tyče (mm)	Nárust dělek trubky/tyče (mm)	Zóna nárazu (mm)	Konečná zátěžová energie v joulech				Hygienické těsnění	Více variant patek	Víceúhlové propojení
							Úhel nárazu 10°	Úhel nárazu 22,5°	Úhel nárazu 45°	Úhel nárazu 90°			
<b>HIGH LEVEL TOPPLE BARRIER</b> Vysoké zábrany pro zamezení přepadnutí palet a výrobků													
	<b>iFlex:</b>	Topleft Barrier Zábrany pro zamezení přepadnutí palet a výrobků (4, 6, 8, 10tyčová) (k dispozici také s Forkguard)*	190	100	400	—	—	—	—	—	✗	✓	✓
	<b>iFlex:</b>	Heavy Duty Topleft Barrier Zábrany pro zamezení přepadnutí palet a výrobků (4, 6, 8, 10tyčová) (k dispozici také s Forkguard)*	190	100 190	655 400	205-745	139 983 j	41 000 j	24 017 j	20 500 j	✗	✓	✓
<b>FORKGUARD</b> Zábrana palet a vidlí VZV													
	<b>eFlex:</b>	ForkGuard	—	—	100	0-185	—	—	—	3 000 j	✗	✗	✗
	<b>iFlex:</b>	ForkGuard	—	—	100	0-185	—	—	—	4 500 j	✓	✗	✗
<b>COLUMN GUARD</b> Ochrana rohů a sloupů													
	<b>FlexiShield</b>	Ochrana sloupu Column Guard	—	—	—	0-520	—	—	—	1 600 j	✗	✗	✗
	<b>FlexiShield</b>	Ochrana rohu Corner Guard	—	—	—	0-1 000	—	—	—	200 j	✗	✗	✗
	<b>iFlex:Rail</b>	Ochrana sloupu Column Guard	130	100	200	450-1100	39 605 j	11 600 j	6 795 j	5 800 j	✓	✓	✗
	<b>iFlex:Rail</b>	Ochrana sloupu Column Guard+	190	100 190	200	205-395	93 891 j	27 500 j	16 109 j	13 750 j	✓	✓	✗
<b>SLOUPY BOLLARDS</b>													
	<b>iFlex:</b>	Sloupy Bollards	190 210	—	—	0-1200	—	—	—	6 900 j	✗	✓	✗
	<b>iFlex:</b>	Sloupy Bollards s dvojitým otočným opláštěním	210	—	—	0-1200	—	—	—	8 800 j	✗	✓	✗
	<b>A-SAFE</b>	Sign Cap Značení na sloup	190	—	—	—	—	—	—	—	✗	✗	✗
<b>OCHRANA VRAT</b>													
	<b>iFlex:</b>	Height Restrictor Výškový omezovač	190	190	—	0-1200	—	—	—	5 400 j	✗	✓	✗
	<b>A-SAFE</b>	Alarm Bar Signalizační tyč pro průjezdy a vrata	—	130	jedna velikost	—	—	—	—	—	✗	✗	✗
	<b>eFlex:</b>	Dock Gate Brána k nakládací rampě	158	158	jedna velikost	381-539	—	—	—	6 000 j	✗	✗	✗
	<b>iFlex:</b>	Dock Gate XL Brána k nakládací rampě	190	190	jedna velikost	365-555	—	—	—	7 000 j	✗	✗	✗
	<b>iFlex:</b>	Dock Gate Brána k nakládací rampě	190	190	jedna velikost	365-555	—	—	—	12 000 j	✗	✗	✗

Produkt	Značka	Název produktu	Průměr sloupku (mm)	Průměr trubky/tyče (mm)	Nárůst délky trubky/tyče (mm)	Zóna nárazu (mm)	Konečná zátěžová energie v joulech				Hygienické těsnění	Více variant pátek	Víceúhlové propojení
							Úhel nárazu 10°	Úhel nárazu 22,5°	Úhel nárazu 45°	Úhel nárazu 90°			
<b>OCHRANA REGÁLŮ</b>													
	RackGuard	Chránič regálových stojin	—	—	—	0-1000	—	—	—	1000 j	✗	✗	✗
	eFlex	Regálová zábrana Single RackEnd Barrier (k dispozici také s Forkguard)	190	90x90	100	255-345	27 314 j	8 000 j	4 686 j	4 000 j	✗	✓	✗
	eFlex	Regálová zábrana Double RackEnd Barrier (k dispozici také s Forkguard)	190	90x90	100	185-405	40 971 j	12 000 j	7 029 j	6 000 j	✗	✓	✗
	iFlex	Regálová zábrana Single RackEnd Barrier (k dispozici také s Forkguard)	190	190	100	205-395	103 109 j	30 200 j	17 691 j	15 100 j	✓	✓	✗

<b>MRAZÍRENSKÉ SKLADOVÁNÍ</b>													
	eFlex	ForkGuard pro mrazírenské skladování	—	—	100	0-185	—	—	—	3 000 j	✗	✗	✗
	RackGuard	Chránič regálových stojin pro mrazírenské skladování	—	—	—	0-1000	—	—	—	1000 j	✗	✗	✗
	iFlex	Single Traffic Barrier pro mrazírenské skladování	190	190	200	205-395	103 109 j	30 200 j	17 691 j	15 100 j	✓	✗	✓
	iFlex	Pedestrian Barrier 3tyčový pro mrazírenské skladování	130	100	200	450-1100	39 605 j	11 600 j	6 795 j	5 800 j	✓	✗	✓
	iFlex	Single Traffic Barrier+ pro mrazírenské skladování	190	100/190	200	205-395	103 109 j	30 200 j	17 691 j	15 100 j	✓	✗	✓
	iFlex	Bollards pro mrazírenské skladování	190	—	—	0-1200	—	—	—	6 900 j	✗	✗	✗
	iFlex	Height Restrictor Výškový omezovač pro mrazírenské skladování	190	190	—	0-1200	—	—	—	5 400 j	✗	✗	✗

Produkt	Značka	Název produktu	Velikost balení (ml)	Dvosložkový systém	Nízké VOC	Oleofobní	UV ochrana barvy	Odpuzovač vody	Antistatický	Bez uhlovodíků
<b>ČISTIČÍ PROSTŘEDKY</b>										
	ProTect	Heavy Duty Cleaner	500	✓	✓	✗	✗	✗	✗	✗
	ProTect	Heavy Duty Finishing Coat	500	✓	✗	✓	✓	✓	✓	✗
	ProTect	Food Safe Cleaner	500	✓	✓	✗	✗	✗	✗	✗
	ProTect	Food Safe Finishing Coat	500	✓	✗	✓	✗	✓	✓	✓

\*ForkGuard není součástí uvedeného produktu.

# Lokální společnost. Celosvětově.

Usilovně pracujeme na udržování ducha místního podnikání při rozsáhlém dopadu na globální činnost společnosti. Naše politika „globální a místní“ nám umožňuje reagovat na vaše potřeby, ať jste kdekoli na světě. V každé kanceláři po celém světě zaměstnáváme místní experty, specialisty ve svém oboru, vybavené důkladnou znalostí domácího trhu, právních předpisů, bezpečnostních postupů a sociálních zvyklostí.

Snažíme se dát všem pracovištím přístup k výrobkům světové úrovně, a to prostřednictvím místních kanceláří a konzultantů.

## Celosvětové zastoupení

A-SAFE Australasia PTY Ltd

A-SAFE bvba

A-SAFE Scandinavia ApS

A-SAFE SAS

A-SAFE GmbH

A-SAFE Italia s.r.l.

A-SAFE K.K.

A-SAFE S.A. de C.V.

Australia

Belgium

Denmark

France

Germany

Italy

Japan

Mexico

A-SAFE B.V.

A-SAFE LLC

A-SAFE Soluciones S.L.

A-SAFE AB

A-SAFE DWC-LLC

A-SAFE UK Ltd

A-SAFE International Ltd

A-SAFE Inc

Netherlands

Russia

Spain

Sweden

UAE

UK

UK

USA

**A-SAFE, s. r. o.**

Lidická 1262, 765 02 Otrokovice, Česká republika, prodej@asafe.cz

CZ: 00420 602 665 004 / 034 / 035, SK: 00421 948 049 158, www.asafe.com, www.zabranyasafe.cz





# 3C SYSTEMS

# 3C SYSTEMS

barriers & protection

## STAVBA A ÚDRŽBA

KONSTRUKČNÍ FITINKY | SPOJKY

konstrukční fitinky | spojky  
provedení a materiály  
návrhová zatížení  
návod k instalaci  
řada assist



Logistics, HSE & Maintenance

## Provedení a materiály

Nabízíme všestrannou řadu kvalitních pozinkovaných fitinek z tvárné litiny, které mají množství využití.

Systém, který je navržen pro snadnou, jednoduchou a rychlou manuální stavbu pevných konstrukcí s minimem nástrojů, je nákladově efektivní a účinný, zejména ve srovnání s tradičními způsoby výstavby, jako je svařování, kde jsou zapotřebí speciální nástroje a rozsáhlé školení a zkušenosti.

Fitinky jsou vyrobeny z tvárné litiny v souladu s britskou normou BS EN 1562:1997, která je spolehlivým a osvědčeným materiálem pro tento typ výrobku.

Fitinky se následně žárově pozinkují podle britské normy BS EN ISO 1461:1999, čímž vzniká trvanlivý povrch odolný korozi, který výrobku dodává delší životnost.

Pro přizpůsobení specifickým požadavkům konečného uživatele je k dispozici práškové lakování, které se aplikuje přes pozinkování, a to v širokém spektru barev RAL nebo BS dle požadavku. S fitinkami se používají kvalitní stavěcí šrouby, které jsou důležitou součástí pro vysokou konstrukční pevnost.

Pro optimální zatížení ve smyku se stavěcí šrouby musí utahovat na 40 Nm, k čemuž může být zapotřebí řehtačkový klíč.

## Pokyny pro výstavbu a upevnění

Konečnou odpovědnost za správnou volbu velikostí a typu fitinek u všech aplikací nese zákazník.

Zákazník odpovídá za to, že stavba nebo konstrukce bude dostatečně pevná, aby unesla váhu jednotlivých součástí a navíc veškeré působící zatížení, a že budou použity vhodné fitinky.

Nedoporučujeme fitinky svařovat.

Všude, kde jsou zapotřebí pozemní podstavy, důrazně doporučujeme vždy použít typy 132 a 152 instalované tak, aby upevňovací otvory byly v jedné linii s působícím zatížením. Pro zajištění dostatečné stability nesmí být celé konstrukce vyrobeny pouze z kloubových fitinek.

S výběrem vhodných fitinek pro konkrétní použití vám poradí renomovaný prodejce nebo výrobce fitinek.

V případě použití chemických kotev mohou být zapotřebí jejich specifikace, aby bylo zajištěno splnění návrhových zatížení 740 N/m a 1500 N/m. Pevnost jakékoliv pevné montované konstrukce závisí nejen na volbě fitinek, trubek a použitých upevňovacích prvků, ale i na konstrukci, ke které je upevněn (např. betonová deska, stěna apod.).



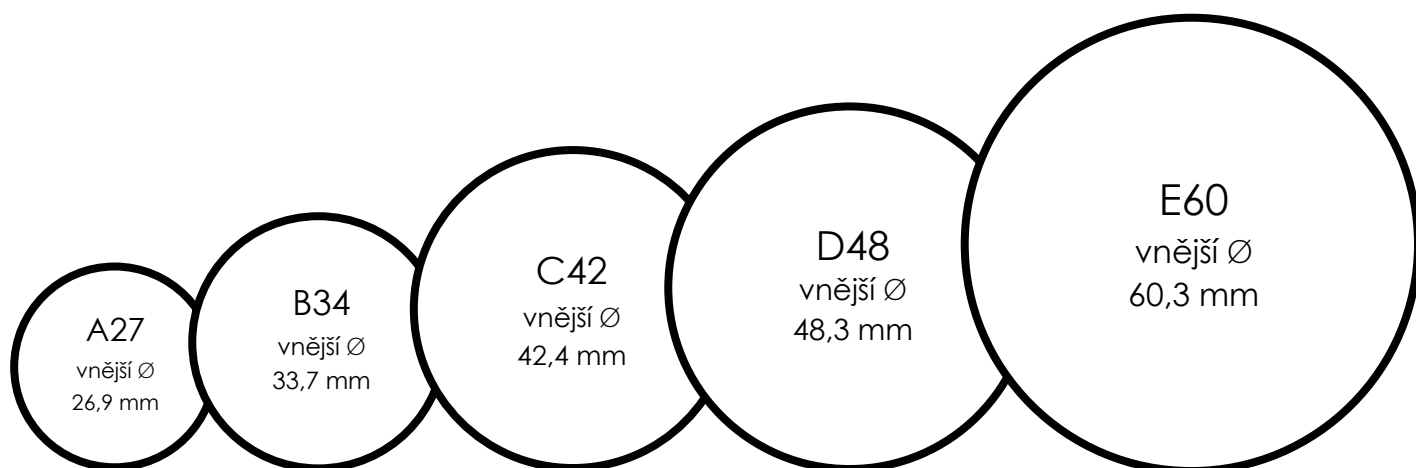

## Rozměry

K dispozici je pět různých řad rozměrů fitinek (viz tabulka výše), proto je možné pro jakoukoli konkrétní aplikaci zvolit vhodné rozměry. Fitinky lze snadno identifikovat podle typového čísla každého modelu, např. 125 plus kód rozměru, např. D48, přičemž tato druhá část odpovídá přibližnému vnějšímu průměru použitelné trubky (v tomto případě jmenovitá světlost 48,3 mm = 1 1/2"). Tzn., že koleno 90° vhodné pro trubky se jmenovitou světlostí 1 1/2" by v tomto příkladu bylo označeno 125-D48.

rozměry fitinek	jmenovitá světlost	vnější průměr (mm)
A27	3/4"	26,9
B34	1"	33,7
C42	1 1/4" 1	42,4
D48	1/2"	48,3
E60	2"	60,3



## Typové schválení od TÜV Rheinland Product Safety



Následující fitinky byly testovány a získaly schválení typu od společností TÜV Rheinland, přední nezávislé zkušebny v Evropě:

- 101, 104, 116, 119, 125, 128, 129, 130, 131, 132, 135, 136, 137, 143, 144, 145, 146, 147, 148, 149, 150, 152, 153, 154, 155, 156, 158, 161, 165, 167, 168, 169, 173, 176, 185, 191

Technické detaily uvedené v této publikaci nebyly součástí testování.

### zdraví a bezpečnost – COSHH

Fitinky se nepovažují za nebezpečné ve smyslu předpisů COSHH 1988 (Kontrola látek rizikových pro zdraví), pokud je příslušná trubka uříznuta s použitím běžných dělicích center nebo pil a fitinky se na trubku upevňují běžným způsobem pomocí šestihranného klíče nebo řehačkového klíče. Systém eliminuje nutnost svařování, což má přínosy z hlediska COSHH i bezpečnosti a ochrany zdraví, zejména pokud jsou materiály předem lakované, potažené nebo galvanizované.

Nedoporučujeme fitinky svařovat.

### Použití

I když se tyto výrobky nejčastěji používají do zábradlí a bezpečnostního hrazení, škála konstrukcí, do kterých lze tuto širokou škálu mnohostranných fitinek použít, je omezena jen vaší vynalézavostí. Navíc na vyžádání nabízíme zakázkovou výrobu fitinek. V následujícím seznamu jsou uvedeny typické aplikace:

Zábradlí • ploty a bezpečnostní oplocení • vybavení dětských hřišť • dojírny • železniční ochranné zábradlí • oděvní regály • prodejní stánky • cyklistické stojany a kóje na nákupní vozíky • branky pro sport (golf, kriket, baseball, fotbal atd.) • sportoviště a arény • oplocení a zábrany kolem strojů • konstrukce kolem silnic • dopravní značky • střešní systémy ochrany proti pádu • těžké pracovní stanice • bezpečnostní zábradlí • prodejní stojany a police • regály • zemědělské ohrady • skleníky • výstavní stánky a expozice • průmyslový a domácí nábytek • provizorní stavby • rampy pro bezbariérový přístup • konstrukce pro řízení fronty v zábavních parcích • markýzy a přístřešky pro automobily • konstrukce osvětlení • střešní zábradlí • kabelové cívky • obecné značení • občanská vybavenost a recyklační místa • stavba lodí • přístupové plošiny a mezípatra • úpravny vody • schodišťové zábradlí • komerční billboardové rámy • a mnoho dalších .....



## Návrhová zatížení

Ve Velké Británii existuje několik britských norem, které se mohou na kompletované trubkové konstrukce vztahovat. Nejčastější vodorovná konstrukční zatížení uvedená v těchto normách jsou uvedena níže. Definice použitelných oblastí jsou pouze orientační a byly odvozeny od britské normy BS 6399-1:1996 Loading for Buildings (Zatížení budov), Part 1: Code of Practice for Dead and Imposed Loads (Část 1: Prováděcí předpis pro stálá zatížení a užitná zatížení) – přesnější informace naleznete v příslušné britské normě:

360 N/m (0,36 kN/m) – samostatné rodinné domy vyjma vnějších balkonů a okrajů střech. Trasy pro lehký pěší provoz v průmyslových a skladovacích budovách vyjma únikových cest.

740 N/m (0,74 kN/m) – ostatní obytné prostory vyjma oblastí, kde se mohou shromažďovat lidé. Oblasti, kde nehrozí nadměrné shromažďování osob, v kancelářských a institucionálních budovách a na jiných plochách v průmyslových a skladových budovách. Schody, podesty, chodby, rampy, vnější balkony a okraje střech na místech, kde nejsou překážky a nehrozí hromadění osob. Chodníky ve vlastních prostorách budovy v blízkosti sklepů nebo snížených ploch bez překážek, kde nehrozí hromadění osob.

1500 N/m (1,5 kN/m) – oblasti, kde se mohou shromažďovat lidé, včetně oblastí se stoly a pevnými sedadly. Příkladem jsou restaurace a bary a oblasti s pevnými sedadly ve vzdálenosti do 530 mm od bariéry, balustrády nebo parapetu. Stezky nebo chodníky méně než 3 m široké v blízkosti snížených ploch. Maloobchodní plochy s výjimkou prostor, kde hrozí hromadění osob. Oblasti pro přístup vozidel, jako jsou pěší zóny na parkovištích.

V oblastech, kde hrozí nadměrné shromažďování osob, jako jsou divadla, kina, diskotéky, bary, sály, nákupní střediska, montážní plochy, studia a stezky nebo chodníky širší než 3 metry přiléhající ke sníženým plochám, jsou zapotřebí vyšší návrhová zatížení. V případě tribun a stadionů je třeba obrátit se na příslušný certifikační orgán pro získání relevantních kritérií návrhového zatížení.

Potřebujete-li více informací o splnění návrhových zatížení, kontaktujte nás. Zejména je třeba zdůraznit, že pro splnění konstrukčních zatížení je důležitá správná volba specifikace trubky a oddělení stojiny.

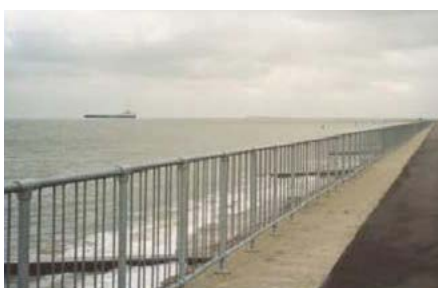

## 101 – odbočka

- kolmý tupý spoj, obvykle se používá pro připojení mezilehlých sloupků k horním prvkům zábradlí a středových prvků zábradlí ke koncovým stojinám na rovném podkladu
- horizontální trubka je průběžná a nelze ji ve fitince napojit

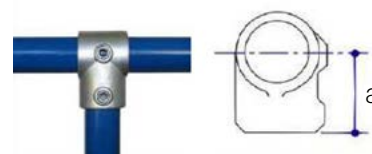

rozměry fitinek	a (mm)	b (mm)	c (mm)	d (mm)	e (mm)	průměr (mm)	hmotnost (kg)
A27	41	–	–	–	–	–	0,19
B34	46	–	–	–	–	–	0,30
C42	60	–	–	–	–	–	0,46
D48	68	–	–	–	–	–	0,59
E60	84	–	–	–	–	–	0,96

## 101 – redukční odbočka

- používá se pro spojení trubek nestejných velikostí na rovném podkladu
- horizontální trubka je průběžná a nelze ji ve fitince napojit

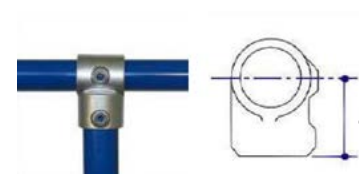

rozměry fitinek	a (mm)	b (mm)	c (mm)	d (mm)	e (mm)	průměr (mm)	hmotnost (kg)
C42/B34	57	–	–	–	–	–	0,38
D48/C42	63	–	–	–	–	–	0,51
E60/D48	74	–	–	–	–	–	0,67
B34/C42	56	–	–	–	–	–	0,44
C42/D48	68	–	–	–	–	–	0,58

## 104 – spojovací odbočka

- kolmá spojka, která se obvykle používá pro spojení mezilehlých stojin k hornímu prvku zábradlí na rovném podkladu
- tato fitinka umožňuje napojení horizontální trubky není-li toto napojení zapotřebí, často lze použít jako alternativu typ 101

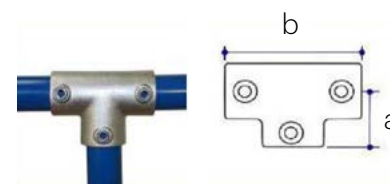

rozměry fitinek	a (mm)	b (mm)	c (mm)	d (mm)	e (mm)	průměr (mm)	hmotnost (kg)
A27	41	82	–	–	–	–	0,36
B34	46	92	–	–	–	–	0,49
C42	60	120	–	–	–	–	0,85
D48	68	135	–	–	–	–	1,06
E60	84	168	–	–	–	–	1,65

## 116 – rohový průběžný spoj (středový)

- kolmý rohový spoj, obvykle se používá pro spojení středových prvků zábradlí na rovném podkladu, často v kombinaci s typem 128
- vertikální trubka je průběžná a nelze ji ve fitince napojit

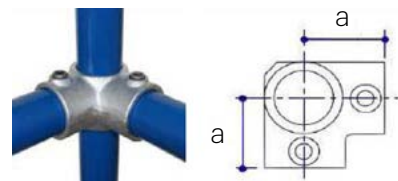

rozměry fitinek	a (mm)	b (mm)	c (mm)	d (mm)	e (mm)	průměr (mm)	hmotnost (kg)
A27	41	–	–	–	–	–	0,28
B34	48	–	–	–	–	–	0,41
C42	60	–	–	–	–	–	0,67
D48	68	–	–	–	–	–	0,84
E60	84	–	–	–	–	–	1,26

## 119 – průběžný kříž (středový)

- kolmý spoj, obvykle se používá mezi středovými prvky zábradlí a stojinami na rovném podkladu, často v kombinaci s typem 101 nebo 104
- vertikální trubka je průběžná a nelze ji ve fitince napojit

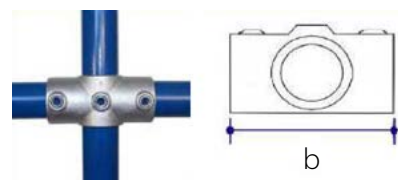

rozměry fitinek	a (mm)	b (mm)	c (mm)	d (mm)	e (mm)	průměr (mm)	hmotnost (kg)
A27	–	82	–	–	–	–	0,31
B34	–	92	–	–	–	–	0,40
C42	–	120	–	–	–	–	0,61
D48	–	135	–	–	–	–	0,81
E60	–	168	–	–	–	–	1,27

## 119 – redukční kříž

- kolmý spoj, obvykle se používá pro spojení středových prvků zábradlí a stojin na rovném podkladu, často v kombinaci s typem 101 nebo 104
- vertikální trubka je průběžná a nelze ji ve fitince napojit

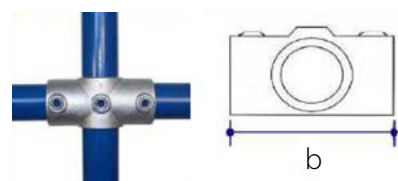

rozměry fitinek	a (mm)	b (mm)	c (mm)	d (mm)	e (mm)	průměr (mm)	hmotnost (kg)
C42/D48	–	122	–	–	–	–	0,65

## 123 – variabilní úhlová spojka 40° až 70°

- variabilní spojka s úhlem od 40° do 70°, obvykle se používá pro připojení horního prvku schodišťového zábradlí ke stojině na horním konci schodiště

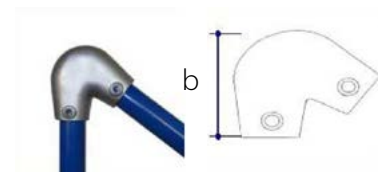

rozměry fitinek	a (mm)	b (mm)	c (mm)	d (mm)	e (mm)	průměr (mm)	hmotnost (kg)
D48	–	134	–	–	–	–	1,34

## 124 – variabilní úhlová spojka 15° až 60°

- variabilní spojka s úhlem od 15° do 60°, obvykle se používá pro připojení horního prvku schodišťového zábradlí ke koncové stojině

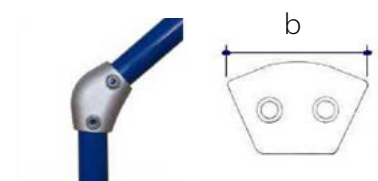

rozměry fitinek	a (mm)	b (mm)	c (mm)	d (mm)	e (mm)	průměr (mm)	hmotnost (kg)
B34	–	91	–	–	–	–	0,46
C42	–	110	–	–	–	–	0,61
D48	–	122	–	–	–	–	0,80

## 125 – koleno

- spojka s úhlem 90°, obvykle se používá v místě styku horního prvku zábradlí s koncovou stojinou na rovném podkladu

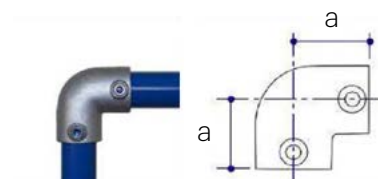

rozměry fitinek	a (mm)	b (mm)	c (mm)	d (mm)	e (mm)	průměr (mm)	hmotnost (kg)
A27	41	–	–	–	–	–	0,24
B34	46	–	–	–	–	–	0,36
C42	60	–	–	–	–	–	0,62
D48	68	–	–	–	–	–	0,78
E60	84	–	–	–	–	–	1,26

## 127 – nastavitelná úhlová odbočka dlouhá

- nastavitelná v úhlu od 30° do 45°, obvykle se používá na horním prvku schodišťového zábradlí
- tato spojka umožňuje napojení horní trubky
- není-li toto napojení zapotřebí, jako alternativu lze obvykle použít typ 129
- obvykle se používá v kombinaci s typem 130

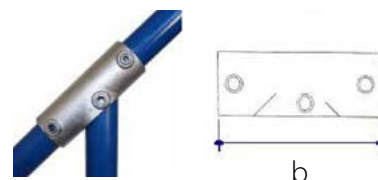

rozměry fitinek	a (mm)	b (mm)	c (mm)	d (mm)	e (mm)	průměr (mm)	hmotnost (kg)
B34	118	–	–	–	–	–	0,79
C42	147	–	–	–	–	–	1,21
D48	165	–	–	–	–	–	1,47



## 128 – rohový ukončovací spoj

- rohový spoj s úhlem 90°, obvykle se používá v místech styku horního prvku zábradlí s rohovou stojinou na rovném podkladu
- často v kombinaci s typem 116

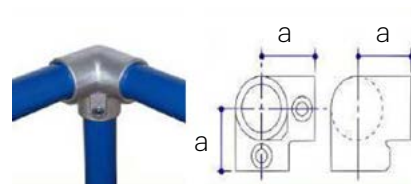

rozměry fitinek	a (mm)	b (mm)	c (mm)	d (mm)	e (mm)	průměr (mm)	hmotnost (kg)
A27	41	–	–	–	–	–	0,40
B34	48	–	–	–	–	–	0,53
C42	60	–	–	–	–	–	0,90
D48	68	–	–	–	–	–	1,08
E60	84	–	–	–	–	–	1,65

## 129 – nastavitelná úhlová odbočka

- nastavitelná v úhlu od 30° do 60°, obvykle se používá na horní prvky zábradlí a vzpěry
- šikmá trubka je průběžná a nelze ji ve fitince napojit

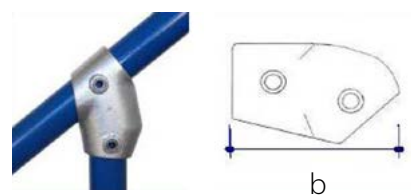

rozměry fitinek	a (mm)	b (mm)	c (mm)	d (mm)	e (mm)	průměr (mm)	hmotnost (kg)
A27	–	109	–	–	–	–	0,41
B34	–	109	–	–	–	–	0,57
C42	–	132	–	–	–	–	0,70
D48	–	146	–	–	–	–	0,86

## 130 – nastavitelný úhlový spojovací kříž

- tato fitinka, která je nastavitelná v úhlu od 30° do 45°, se často používá pro spojení středových prvků zábradlí se stojinami
- vertikální trubka je průběžná a nelze ji ve fitince napojit

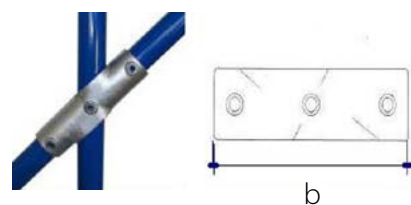

rozměry fitinek	a (mm)	b (mm)	c (mm)	d (mm)	e (mm)	průměr (mm)	hmotnost (kg)
B34	–	147	–	–	–	–	0,63
C42	–	181	–	–	–	–	0,86
D48	–	217	–	–	–	–	1,34

## 131 – podstava přírubová nástěnná

- poziční upevňovací příruba, která se obvykle používá pro kotvení do zdi na rovném pokladu
- pozor: tento typ fitinky se nedoporučuje jako pozemní podstava pro kotvení zábradlí, hrazení, parapetů, balustrád nebo jiných konstrukcí – použijte typ 132

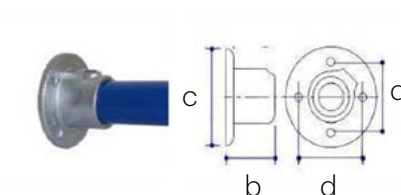

rozměry fitinek	a (mm)	b (mm)	c (mm)	d (mm)	e (mm)	průměr (mm)	hmotnost (kg)
A27	–	42	83	59	–	6,5	0,36
B34	–	48	89	65	–	6,5	0,49
C42	–	51	102	76	–	6,5	0,67
D48	–	59	114	88,5	–	6,5	0,87
E60	–	64	128	97	–	6,5	1,10

## 132 – podstava přírubová konstrukční

- podstavová příruba, obvykle se používá na stojiny na rovném podkladu
- otvory pro upevnění vyhovují široké škále běžných mechanických a chemických kotev do zdiva, jejichž seznam vám rádi poskytneme na vyžádání
- typ 132-D48 je navržen pro splnění rozměrových požadavků na parapety, které definuje britská norma BS7818:1995 Pedestrian Restraint Systems in Metal (Kovové zádržné systémy pro chodce)
- pozor: pro dosažení optimálních charakteristik zatížení se tato fitinka musí instalovat tak, aby otvory pro upevnění byly v jedné linii s působícím zatížením

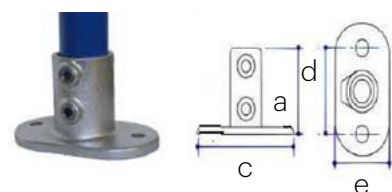

rozměry fitinek	a (mm)	b (mm)	c (mm)	d (mm)	e (mm)	průměr (mm)	hmotnost (kg)
A27	76	–	114	76	60	10,5	0,46
B34	89	–	127	89	65	14,5	0,72
C42	102	–	139	101	76	14,5	0,94
D48	90	–	153	114	90	14,5	1,25
E60	127	–	165	127	102	17,5	1,80

## 133 – plastová záslepka

- šedá plastová zátka
- vhodná pouze pro trubky s podobnými rozměry, jako dle britské normy BS EN 10255 (dříve BS 1387), střední hmotnost
- typ 333 je alternativou vyrobenou z kovu



rozměry fitinek	a (mm)	b (mm)	c (mm)	d (mm)	e (mm)	průměr (mm)	hmotnost (kg)
A27	–	–	–	–	–	–	0,01
B34	–	–	–	–	–	–	0,01
C42	–	–	–	–	–	–	0,01
D48	–	–	–	–	–	–	0,02
E60	–	–	–	–	–	–	0,02

## 134 – zemní objímka

- díky stavěcímu šroubu lze stojinu v případě potřeby vyjmout, objímka zůstává zabetonovaná v zemi

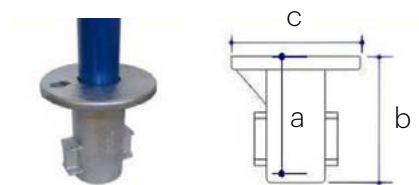

rozměry fitinek	a (mm)	b (mm)	c (mm)	d (mm)	e (mm)	průměr (mm)	hmotnost (kg)
B34	113	122	127	–	–	–	1,86
C42	125,5	135	139	–	–	–	2,66
D48	124,5	135	139	–	–	–	2,50

## 135 – nasouvací odbočka (jeden šroub)

- našroubovaná spojka s úhlem 90°, obvykle se používá pro přídavné spoje nebo změnu stávajících konstrukcí, kde nelze použít typ 101 nebo podobný
- typ 136 je podobná nasouvací odbočka, která zajišťuje rovinnější povrch
- horizontální trubka je průběžná a nelze ji ve fitince napojit

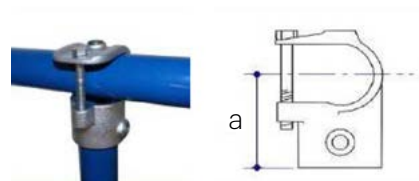

rozměry fitinek	a (mm)	b (mm)	c (mm)	d (mm)	e (mm)	průměr (mm)	hmotnost (kg)
A27	51	–	–	–	–	–	0,31
B34	52,5	–	–	–	–	–	0,40
C42	67	–	–	–	–	–	0,69
D48	76,5	–	–	–	–	–	0,66
E60	91	–	–	–	–	–	0,76

## 136 – rozebíratelná odbočka (dva šrouby)

- rozebíratelná odbočka s úhlem 90°, obvykle se používá pro přídavné spoje nebo změnu stávajících konstrukcí, kde nelze použít typ 101 nebo podobný
- typ 135 je podobná nasouvací odbočka
- horizontální trubka je průběžná a nelze ji ve fitince napojit

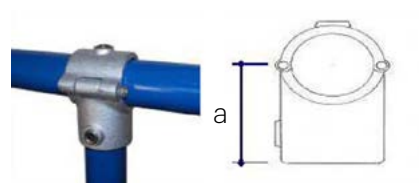

rozměry fitinek	a (mm)	b (mm)	c (mm)	d (mm)	e (mm)	průměr (mm)	hmotnost (kg)
C42	60	–	–	–	–	–	0,76
D48	69	–	–	–	–	–	0,62



## 137 – křížení průběžné mimoúrovňové rozebíratelné 90°

- kolmý rozebíratelný spoj, obvykle se používá pro přídavné spoje nebo změnu stávajících konstrukcí, kde nelze použít typ 161
- trubky nelze v této fitince napojit

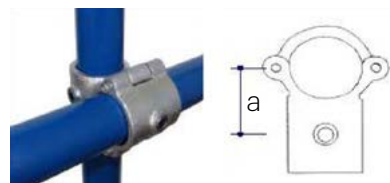

rozměry fitinek	a (mm)	b (mm)	c (mm)	d (mm)	e (mm)	průměr (mm)	hmotnost (kg)
D48	55	–	–	–	–	–	0,85

## 138 – pantové očko

- obvykle se používá v kombinaci s typem 140 pro vytvoření dveřního závěsu
- trubky nelze v této fitince napojit

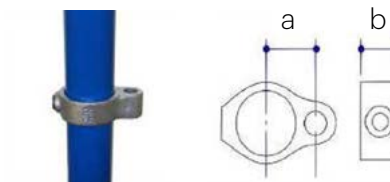

rozměry fitinek	a (mm)	b (mm)	c (mm)	d (mm)	e (mm)	průměr (mm)	hmotnost (kg)
A27	30	25,5	–	–	–	14	0,17
B34	33	25,5	–	–	–	14	0,20
C42	38	25	–	–	–	14	0,21
D48	41	25	–	–	–	14	0,26

## 140 – pantový čep

- obvykle se používá v kombinaci s typem 138 pro vytvoření dveřního závěsu
- trubky nelze v této fitince napojit

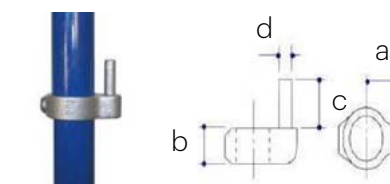

rozměry fitinek	a (mm)	b (mm)	c (mm)	d (mm)	e (mm)	průměr (mm)	hmotnost (kg)
A27	30	25,5	38	12	–	–	0,25
B34	33	25,5	38	12	–	–	0,24
C42	38	25	38	12	–	–	0,27
D48	41	25	38	12	–	–	0,34

## 143 – držák zábradlí

- obvykle se používá k montáži na stěnu, jako poziční nástěnné uchycení konstrukcí nebo pro připevnění desek ke stojinám
- trubky nelze v této fitince napojit

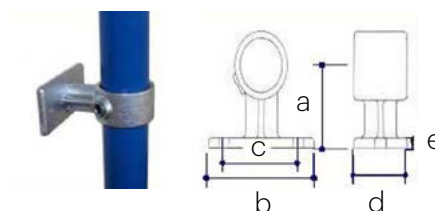

rozměry fitinek	a (mm)	b (mm)	c (mm)	d (mm)	e (mm)	průměr (mm)	hmotnost (kg)
A27	54	77	57	44	7	8	0,34
B34	57	80	62	44	7	8	0,38
C42	62	102	82,5	45	7	8	0,49
D48	70	107	82,5	50	7	8	0,57

## 144 – boční úchyt (vertikální)

- držáková fitinka, obvykle se používá pro připojení stojin zábradlí ke stěnám, schodištím a rampám
- tato fitinka není standardně průchozí, lze ji však za příplatek náležitě modifikovat
- pozn. přístup k jednomu upevňovacímu otvoru fitinky je obtížný a může omezit délku a typ použitelného upevnění
- v závislosti na požadovaném zatížení lze někdy jako alternativu použít typ 145

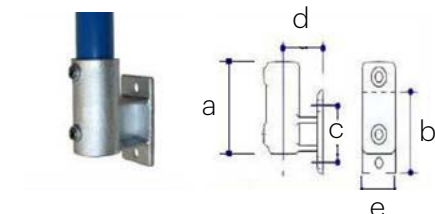

rozměry fitinek	a (mm)	b (mm)	c (mm)	d (mm)	e (mm)	průměr (mm)	hmotnost (kg)
B34	103	95	67	57	45	14,5	0,81
C42	112	110	72	63,5	54	14	1,12
D48	120	120	89	73	63	14	1,44

## 145 – boční úchyt (horizontální)

- držáková fitinka, obvykle se používá pro připojení stojin zábradlí ke stěnám, schodištím a rampám
- tato fitinka není standardně průchozí, lze ji však za příplatek náležitě modifikovat
- pozn. přístup k jednomu upevňovacímu otvoru fitinky je obtížný a může omezit délku a typ použitelného upevnění
- v závislosti na požadovaném zatížení lze někdy jako alternativu použít typ 144

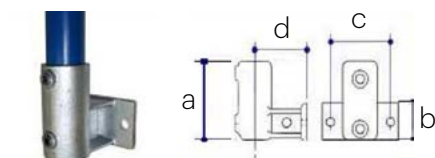

rozměry fitinek	a (mm)	b (mm)	c (mm)	d (mm)	e (mm)	průměr (mm)	hmotnost (kg)
B34	102	45	67	57	—	14,5	0,84
C42	111	53	73	64	—	14,5	1,08
D48	119	68	89	73	—	14,5	1,48

## 146 – boční úchytka třibodová

- držáková fitinka, obvykle se používá pro připojení stojin zábradlí ke stěnám, schodištím a rampám
- tato fitinka není standardně průchozí, lze ji však za příplatek náležitě modifikovat (následně však nelze využít spodní otvor pro šroub)

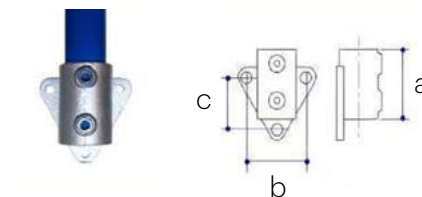

rozměry fitinek	a (mm)	b (mm)	c (mm)	d (mm)	e (mm)	průměr (mm)	hmotnost (kg)
B34	76	68	63	–	–	10	0,58
C42	83	81	71	–	–	10	0,77
D48	89	86	79	–	–	10	0,91

## 147 – otočný spoj

- univerzální fitinka, obvykle se používá na šikmém podkladu a schodištích, kde se úhel mění nebo je neznámý a/nebo kde se požaduje odsazení zábradlí od stojin
- nejčastěji se používá s typy 101 a 125 při montáži šikmého zábradlí ke kolmým stojinám
- trubky nelze v této fitince napojit

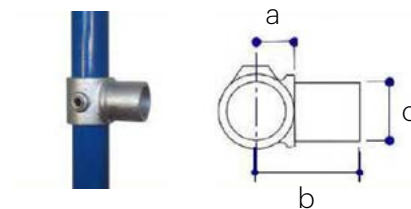

rozměry fitinek	a (mm)	b (mm)	c (mm)	d (mm)	e (mm)	průměr (mm)	hmotnost (kg)
B34	22	60	34	–	–	–	0,32
C42	26	62,5	42	–	–	–	0,51
D48	30	72,5	48	–	–	–	0,60

## 148 – úhlový spoj

- univerzální fitinka, obvykle se používá v párech
- i když jsou na fotografii zobrazeny dvě fitinky, tato spojka se prodává a oceňuje jednotlivě
- vertikální trubka je průběžná a nelze ji ve fitince napojit

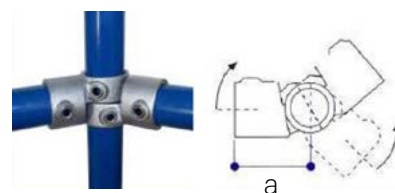

rozměry fitinek	a (mm)	b (mm)	c (mm)	d (mm)	e (mm)	průměr (mm)	hmotnost (kg)
A27	53	–	–	–	–	–	0,24
B34	59	–	–	–	–	–	0,29
C42	73	–	–	–	–	–	0,45
D48	93	–	–	–	–	–	0,63
E60	110	–	–	–	–	–	0,96

## 149 – vnější spojka

- přímá fitinka pro napojení trubek stejné velikosti
- v závislosti na požadovaném zatížení lze někdy jako alternativu použít typ 150, zejména je-li zapotřebí rovinnější spoj
- pozn.: typ 150 nelze použít pro tahové namáhání

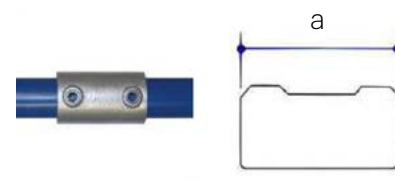

rozměry fitinek	a (mm)	b (mm)	c (mm)	d (mm)	e (mm)	průměr (mm)	hmotnost (kg)
A27	76	–	–	–	–	–	0,30
B34	90	–	–	–	–	–	0,40
C42	100	–	–	–	–	–	0,55
D48	100	–	–	–	–	–	0,64
E60	120	–	–	–	–	–	0,99

## 150 – vnitřní spojka

- přímá fitinka pro spojení trubek stejné velikosti
- tuto fitinku lze použít pouze pro trubky s tloušťkou stěny 3,25 mm 1" (25,4 mm), 1 1/4" (31,75) a 1 1/2" (38,1 mm podle BS EN 10255, dříve BS 1387, střední hmotnost) a nesmí se použít jako nosný spoj, zejména ne v případě tahového namáhání
- někdy lze jako alternativu použít typ 149, který má lepší zátěžové charakteristiky

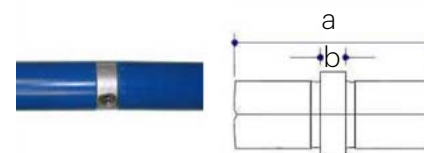

rozměry fitinek	a (mm)	b (mm)	c (mm)	d (mm)	e (mm)	průměr (mm)	hmotnost (kg)
B34	78	20	–	–	–	–	0,25
C42	78	20	–	–	–	–	0,38
D48	78	20	–	–	–	–	0,49

## 152 – podstava přírubová úhlová 0° až 11°

- podstavová příruba pro šikmé konstrukce, nastavitelná od 0° do 11°, obvykle se používá pro stojiny zábradlí a ramp pro tělesně postižené
- otvory pro upevnění vyhovují široké škále běžných mechanických a chemických kotev do zdiva, jejichž seznam vám rádi poskytneme na vyžádání
- pozor: pro dosažení optimálních charakteristik zatížení se tato fitinka musí instalovat tak, aby otvory pro upevnění byly v jedné linii s působícím zatížením

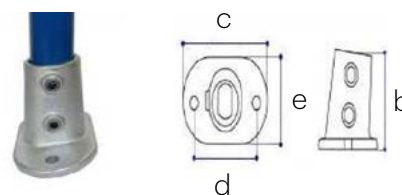

rozměry fitinek	a (mm)	b (mm)	c (mm)	d (mm)	e (mm)	průměr (mm)	hmotnost (kg)
B34	–	90	127	89	80	14,5	0,86
C42	–	98	140	101	90	14,5	1,08
D48	–	99	153	113	96	14,5	1,34

## 153 – úhlová odbočka 0° až 11°

- tupý spoj pro šikmé konstrukce, nastavitelný úhel od 0° do 11°, obvykle se používá pro spojení mezilehlých stojin s horními prvky zábradlí a středových prvků zábradlí s koncovými stojinami
- šikmá trubka je průběžná a nelze ji ve fitince napojit
- jako alternativu lze často použít typ 155
- viz také naše řada rovinnějších, nevyčnívajících fitinek Assist, která zajistí splnění požadavků zákona o diskriminaci tělesně postižených (DDA) a stavebních předpisů, část M:2004

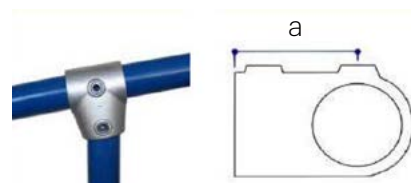

rozměry fitinek	a (mm)	b (mm)	c (mm)	d (mm)	e (mm)	průměr (mm)	hmotnost (kg)
B34	46	–	–	–	–	–	0,37
C42	59	–	–	–	–	–	0,60
D48	68	–	–	–	–	–	0,76

## 154 – úhlové koleno 0° až 11°

- úhlový spoj nastavitelný pro úhly od 0° do 11°, obvykle se používá pro spojení horního prvku zábradlí a koncové stojiny na šikmých konstrukcích
- viz také naše řada rovinnějších, nevyčnívajících fitinek Assist, která zajistí splnění požadavků zákona o diskriminaci tělesně postižených (DDA) a stavebních předpisů, část M:2004

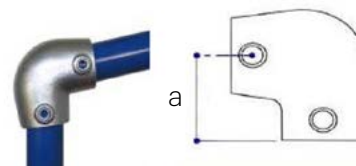

rozměry fitinek	a (mm)	b (mm)	c (mm)	d (mm)	e (mm)	průměr (mm)	hmotnost (kg)
B34	46	–	–	–	–	–	0,40
C42	60	–	–	–	–	–	0,62
D48	68	–	–	–	–	–	0,97

## 155 – úhlová spojovací odbočka 0° až 11°

- nastavitelná pro úhly od 0° do 11°, obvykle se používá pro spojení mezilehlých stojin a horních prvků zábradlí a středových prvků zábradlí ke koncovým stojinám
- šikmá trubka je průběžná a nelze ji ve fitince napojit
- jako alternativu lze často použít typ 153
- viz také naše řada rovinnějších, nevyčnívajících fitinek Assist, která zajistí splnění požadavků zákona o diskriminaci tělesně postižených (DDA) a stavebních předpisů, část M:2004

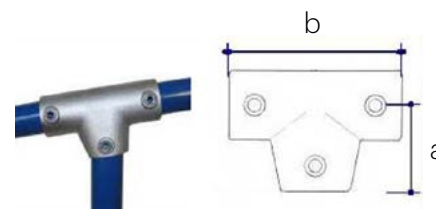

rozměry fitinek	a (mm)	b (mm)	c (mm)	d (mm)	e (mm)	průměr (mm)	hmotnost (kg)
B34	46	104	–	–	–	–	0,53
C42	60	145	–	–	–	–	1,00
D48	68	168	–	–	–	–	1,28



## 156 – úhlový kříž 0° až 11° s průběžným napojením

- fitinka nastavitelná pro úhly od 0° do 11°, obvykle se používá pro spojení středových prvků zábradlí a stojin na šikmých plochách, často v kombinaci s typem 153 nebo 155
- vertikální trubka je průběžná a nelze ji ve fitince napojit

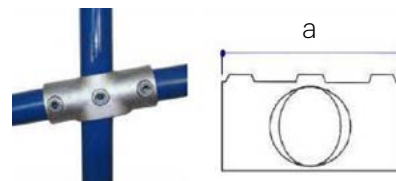

rozměry fitinek	a (mm)	b (mm)	c (mm)	d (mm)	e (mm)	průměr (mm)	hmotnost (kg)
B34	112	–	–	–	–	–	0,48
C42	140	–	–	–	–	–	0,73
D48	158	–	–	–	–	–	0,92

## 158 – úhlový spojovací kříž – ježek

- navržen jako kolmý spoj mezi stojinou, která prochází skrz fitinku, a čtyř dalších trubek
- obvykle se používá uprostřed větších konstrukcí, jako jsou například hřiště
- vertikální trubka je průběžná a nelze ji ve fitince napojit

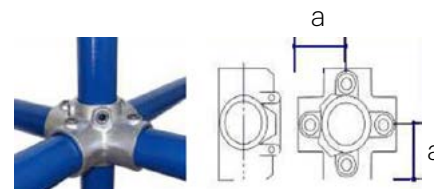

rozměry fitinek	a (mm)	b (mm)	c (mm)	d (mm)	e (mm)	průměr (mm)	hmotnost (kg)
A27	41	–	–	–	–	–	0,57
B34	46	–	–	–	–	–	0,62
C42	60	–	–	–	–	–	0,98
D48	68	–	–	–	–	–	1,24
E60	84	–	–	–	–	–	1,98

## 160 – nasouvací mimoúrovňové křížení

- navrženo jako kolmý spoj mezi dvěma trubkami
- obvykle se používá pro přídatné spoje
- jako alternativu lze často použít nasouvací typ 137 nebo v případě nových konstrukcí typ 161



rozměry fitinek	a (mm)	b (mm)	c (mm)	d (mm)	e (mm)	průměr (mm)	hmotnost (kg)
A27	28	–	–	–	–	–	0,23
B34	34	–	–	–	–	–	0,33
C42	43,5	–	–	–	–	–	0,51
D48	49,5	–	–	–	–	–	0,57
E60	61	–	–	–	–	–	0,86

## 161 – úhlový spojovací kříž

- tato fitinka je navržena jako kolmý spoj mezi dvěma trubkami a může snížit potřebu řezání horizontálních trubek
- pro přídatné spoje se často jako alternativa používají typy 137 a 160

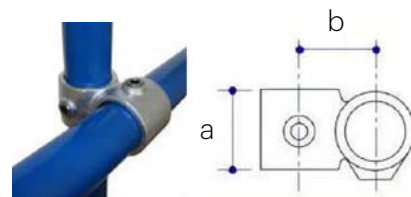

rozměry fitinek	a (mm)	b (mm)	c (mm)	d (mm)	e (mm)	průměr (mm)	hmotnost (kg)
A27	31,5	38	—	—	—	—	0,36
B34	38,5	41	—	—	—	—	0,31
C42	46	49,5	—	—	—	—	0,47
D48	51	55	—	—	—	—	0,59
E60	61	67	—	—	—	—	0,88

## 161 – redukční spojovací kříž

- navržen jako kolmý spoj mezi dvěma trubkami různých velikostí

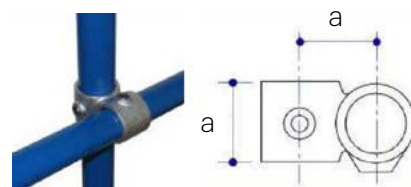

rozměry fitinek	a (mm)	b (mm)	c (mm)	d (mm)	e (mm)	průměr (mm)	hmotnost (kg)
C42/B34	45	—	—	—	—	—	0,41
D48/B34	48	—	—	—	—	—	0,45
D48/C42	51	—	—	—	—	—	0,52
E60/D48	60	—	—	—	—	—	0,73

## 165 – regálová spojka

- používá se zejména při výstavbě regálů a podobných konstrukcí, umožňuje použití průběžných trubek u stojiny a přední a zadní horizontální trubky
- pro maximální stabilitu je obvykle vhodnější, aby stojina byla na vnější straně konstrukce (viz obr.)
- tato fitinka neumožňuje napojení průběžné trubky

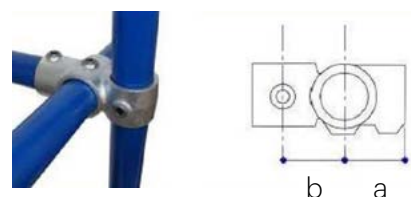

rozměry fitinek	a (mm)	b (mm)	c (mm)	d (mm)	e (mm)	průměr (mm)	hmotnost (kg)
B34	46	40	—	—	—	—	0,47
C42	60	49	—	—	—	—	0,72
D48	68	55	—	—	—	—	0,87
E60	84	68	—	—	—	—	1,32

## 166 – kloubová spojka

- univerzální fitinka, obvykle se používá pro připojení horizontálního zábradlí k šikmé části konstrukce
- po nastavení požadovaného úhlu se kloubová spojka zajistí stavěcím šroubem

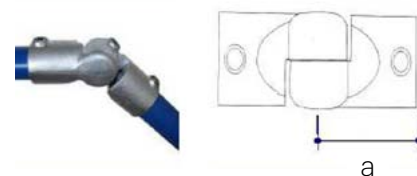

rozměry fitinek	a (mm)	b (mm)	c (mm)	d (mm)	e (mm)	průměr (mm)	hmotnost (kg)
B34	78	–	–	–	–	–	0,89
C42	88	–	–	–	–	–	1,26
D48	93	–	–	–	–	–	1,50
E60	110	–	–	–	–	–	2,35

## 167 – dvojitá kloubová spojka

- univerzální kloubová fitinka, vhodná pro složité aplikace, kdy nelze úhly upravit úhlově nastavitelnými fitinkami
- sestava je snýtovaná, i když její části je možné dodat odděleně jako 167M a 2 × 173F
- vertikální trubka je průběžná a nelze ji ve fitince napojit
- pozor: pro zajištění dostatečné stability nesmí být celá konstrukce vytvořena pouze z kloubových fitinek

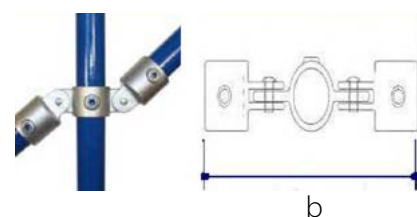

rozměry fitinek	a (mm)	b (mm)	c (mm)	d (mm)	e (mm)	průměr (mm)	hmotnost (kg)
A27	–	202	–	–	–	–	0,86
B34	–	208	–	–	–	–	1,08
C42	–	228	–	–	–	–	1,33
D48	–	259	–	–	–	–	1,64
E60	–	300	–	–	–	–	2,33

## 167M – kloubový „sameček“ dvojitý rovnoběžný

- fitinka se dvěma očky
- tato fitinka neumožňuje napojení trubek
- pozor: pro zajištění dostatečné stability nesmí být celá konstrukce vytvořena pouze z kloubových fitinek

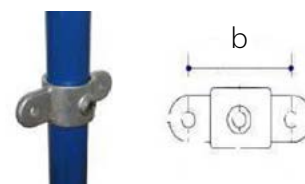

rozměry fitinek	a (mm)	b (mm)	c (mm)	d (mm)	e (mm)	průměr (mm)	hmotnost (kg)
A27	–	80	–	–	–	–	0,20
B34	–	84	–	–	–	–	0,27
C42	–	95	–	–	–	–	0,35
D48	–	105	–	–	–	–	0,49
E60	–	124	–	–	–	–	0,64

## 168 – dvojitá kloubová spojka rohová

- univerzální kloubová fitinka, vhodná pro složité aplikace, kde nelze úhly upravit úhlově nastavitelnými fitinkami
- vertikální trubka je průběžná a nelze ji ve fitince napojit
- sestava je snýtovaná, i když její části je možné dodat odděleně jako 168M a 2 × 173F
- pozor: pro zajištění dostatečné stability nesmí být celá konstrukce vytvořena pouze z kloubových fitinek

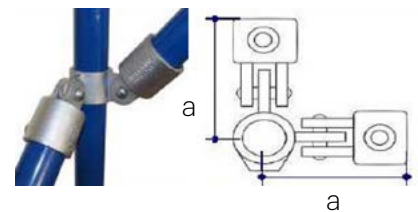

rozměry fitinek	a (mm)	b (mm)	c (mm)	d (mm)	e (mm)	průměr (mm)	hmotnost (kg)
A27	101	—	—	—	—	—	0,85
B34	104,5	—	—	—	—	—	0,96
C42	117	—	—	—	—	—	1,50
D48	130	—	—	—	—	—	1,61
E60	149	—	—	—	—	—	2,30

## 168M – kloubový „sameček“ dvojitý rohový

- fitinka se dvěma očky
- tato fitinka neumožňuje napojení trubek
- pozor: pro zajištění dostatečné stability nesmí být celá konstrukce vytvořena pouze z kloubových fitinek

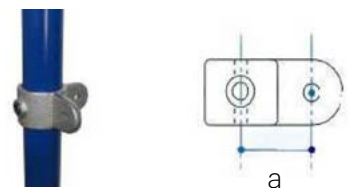

rozměry fitinek	a (mm)	b (mm)	c (mm)	d (mm)	e (mm)	průměr (mm)	hmotnost (kg)
A27	40	—	—	—	—	—	0,29
B34	43,5	—	—	—	—	—	0,26
C42	48	—	—	—	—	—	0,43
D48	53	—	—	—	—	—	0,36
E60	62	—	—	—	—	—	0,61

## 169 – komplet kloubového úchytu

- univerzální kloubová fitinka, vhodná pro nástěnné uchycení trubek pod úhlem apod.
- otvory pro upevnění vyhovují široké škále běžných mechanických a chemických kotev do zdiva, jejichž seznam vám rádi poskytneme na vyžádání
- sestava je snýtovaná, i když její části je možné dodat odděleně jako 169M a 173F
- pozor: pro zajištění dostatečné stability nesmí být celá konstrukce vytvořena pouze z kloubových fitinek

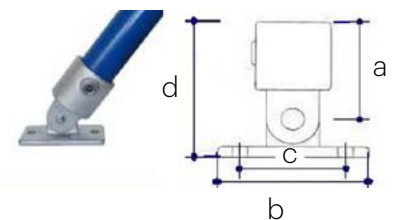

rozměry fitinek	a (mm)	b (mm)	c (mm)	d (mm)	e (mm)	průměr (mm)	hmotnost (kg)
A27	61	112	85	93	—	11	0,59
B34	61	112	85	93	—	11	0,72
C42	69	112	85	98	—	11	0,83
D48	77	112	85	109	—	11	0,96
E60	89	112	85	121	—	11	1,22

## 169M – kloubový úchyt

- univerzální kloubová fitinka, vhodná pro nástěnné uchycení trubek pod úhlem apod.
- otvory pro upevnění vyhovují široké škále běžných mechanických a chemických kotev do zdiva, jejichž seznam vám rádi poskytneme na vyžádání
- pozn.: tato fitinka je k dispozici pouze v jedné velikosti pro všechny velikosti typu 173F
- pozor: pro zajištění dostatečné stability nesmí být celá konstrukce vytvořena pouze z kloubových fitinek

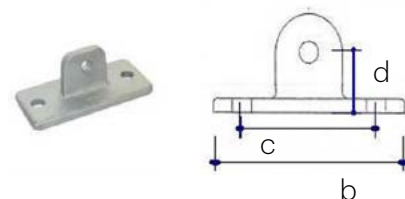

rozměry fitinek	a (mm)	b (mm)	c (mm)	d (mm)	e (mm)	průměr (mm)	hmotnost (kg)
169M	—	112	85	32	—	10,5	0,35

## 170 – jednoduchá spona

- pro přichycení drátěné sítě k jedné straně trubky
- dvojité spony viz typ 171
- pokud odstraníme bezpečnostní třmínek, lze tento typ použít i pro uchycení deskových materiálů
- tato fitinka neumožňuje napojení trubek
- pozn.: tato fitinka se vyrábí z oceli, ne z tvárné litiny

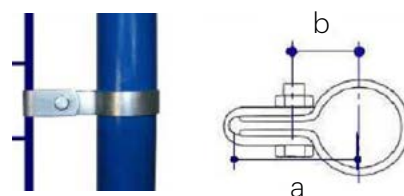

rozměry fitinek	a (mm)	b (mm)	c (mm)	d (mm)	e (mm)	průměr (mm)	hmotnost (kg)
A27	50–60	24–38	—	—	—	—	0,09
B34	54–64	28–38	—	—	—	—	0,07
C42	60–70	34–44	—	—	—	—	0,07
D48	62–72	34–44	—	—	—	—	0,08
E60	70–80	45–55	—	—	—	—	0,08

## 171 – dvojitá spona

- pro přichycení drátěné sítě k oběma stranám trubky
- jednoduché spony viz typ 170
- pokud odstraníme bezpečnostní třmínek, lze tento typ použít i pro uchycení deskových materiálů
- tato fitinka neumožňuje napojení trubek
- pozn.: tato fitinka se vyrábí z oceli, ne z tvárné litiny

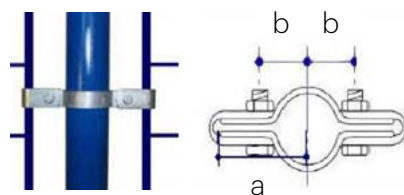

rozměry fitinek	a (mm)	b (mm)	c (mm)	d (mm)	e (mm)	průměr (mm)	hmotnost (kg)
A27	50–64	24–38	—	—	—	—	0,11
B34	54–64	28–38	—	—	—	—	0,10
C42	60–70	34–44	—	—	—	—	0,11
D48	62–72	34–44	—	—	—	—	0,13
E60	70–80	45–55	—	—	—	—	0,12

## 173 – komplet jednoduchých kloubových spojek

- univerzální kloubová fitinka, vhodná pro složité aplikace, kde nelze úhly upravit úhlově nastavitelnými fitinkami
- šikmá trubka je průběžná a nelze ji ve fitince napojit
- sestava je snýtovaná, i když její části je možné dodat odděleně jako 173M a 173F
- pozor: pro zajištění dostatečné stability nesmí být celá konstrukce vytvořena pouze z kloubových fitinek

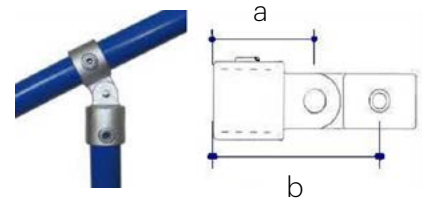

rozměry fitinek	a (mm)	b (mm)	c (mm)	d (mm)	e (mm)	průměr (mm)	hmotnost (kg)
A27	61	106	–	–	–	–	0,43
B34	61	104,5	–	–	–	–	0,59
C42	69	117	–	–	–	–	0,78
D48	77	130	–	–	–	–	0,96
E60	89	152	–	–	–	–	1,35

## 173F – kloubová „samička“

- univerzální fitinka pro množství aplikací
- může být dodána v sestavě s jinými fitinkami v rámci typu 167, 168, 169 a 173
- pozor: pro zajištění dostatečné stability nesmí být celá konstrukce vytvořena pouze z kloubových fitinek



rozměry fitinek	a (mm)	b (mm)	c (mm)	d (mm)	e (mm)	průměr (mm)	hmotnost (kg)
A27	61	–	–	–	–	–	0,26
B34	61	–	–	–	–	–	0,32
C42	69	–	–	–	–	–	0,46
D48	77	–	–	–	–	–	0,57
E60	89	–	–	–	–	–	0,85

## 173M – kloubový „sameček“ jednoduchý přímý

- fitinka s jedním očkem
- může být dodána v sestavě 173 s typem 173F
- podle požadovaného zatížení lze tuto fitinku někdy použít pro připevnění desek k trubkám
- tato fitinka neumožňuje napojení trubek
- pozor: pro zajištění dostatečné stability nesmí být celá konstrukce vytvořena pouze z kloubových fitinek

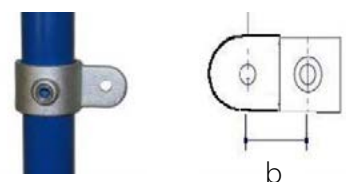

rozměry fitinek	a (mm)	b (mm)	c (mm)	d (mm)	e (mm)	průměr (mm)	hmotnost (kg)
A27	–	40	–	–	–	–	0,16
B34	–	43,5	–	–	–	–	0,27
C42	–	48	–	–	–	–	0,30
D48	–	53	–	–	–	–	0,37
E60	–	60	–	–	–	–	0,51

## 174 – odbočka s kloubem

- univerzální kloubová fitinka, obvykle se používá u vzpěr a pro spojení středových prvků zábradlí s rovinnými částmi konstrukce
- vertikální trubka je průběžná a nelze ji ve fitince napojit
- sestava je snýtovaná, i když její části je možné dodat odděleně jako 174M a 173F
- pozor: pro zajištění dostatečné stability nesmí být celá konstrukce vytvořena pouze z kloubových fitinek

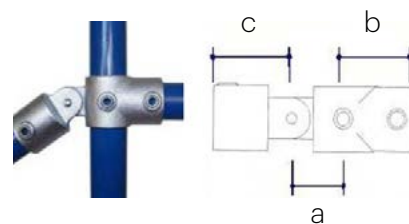

rozměry fitinek	a (mm)	b (mm)	c (mm)	d (mm)	e (mm)	průměr (mm)	hmotnost (kg)
D48	53	68	77	–	–	–	1,25

## 174M – „sameček“ odbočky s kloubem

- krátká odbočka s jedním očkem
- tato fitinka neumožňuje napojení průběžné trubky (na obrázku vertikálně)
- pozor: pro zajištění dostatečné stability nesmí být celá konstrukce vytvořena pouze z kloubových fitinek



rozměry fitinek	a (mm)	b (mm)	c (mm)	d (mm)	e (mm)	průměr (mm)	hmotnost (kg)
D48	53	68	–	–	–	–	0,67

## 175 – koleno s kloubem

- univerzální kloubová fitinka, obvykle se používá u vzpěr a pro spojení horních prvků zábradlí s rovinnými částmi konstrukce
- sestava je snýtovaná, i když její části je možné dodat odděleně jako 175M a 173F
- pozor: pro zajištění dostatečné stability nesmí být celá konstrukce vytvořena pouze z kloubových fitinek

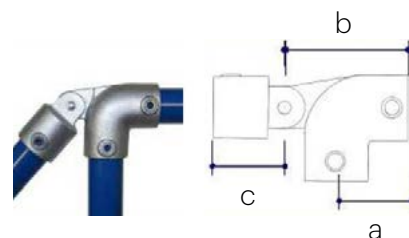

rozměry fitinek	a (mm)	b (mm)	c (mm)	d (mm)	e (mm)	průměr (mm)	hmotnost (kg)
D48	68	117	77	–	–	–	1,47

## 175M – „sameček“ kolena s kloubem

- koleno 90° s jedním očkem
- pozor: pro zajištění dostatečné stability nesmí být celá konstrukce vytvořena pouze z kloubových fitinek



rozměry fitinek	a (mm)	b (mm)	c (mm)	d (mm)	e (mm)	průměr (mm)	hmotnost (kg)
D48	68	117	–	–	–	–	0,89

## 176 – úhlový spojovací kříž

- často používaný typ u velkých trubkových konstrukcích, kde stojina prochází fitinkou
- vertikální trubka je průběžná a nelze ji ve fitince napojit

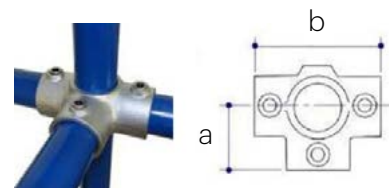

rozměry fitinek	a (mm)	b (mm)	c (mm)	d (mm)	e (mm)	průměr (mm)	hmotnost (kg)
A27	41	82	–	–	–	–	0,27
B34	46	92	–	–	–	–	0,48
C42	60	120	–	–	–	–	1,05
D48	68	136	–	–	–	–	0,98
E60	84,5	169	–	–	–	–	2,23

## 179 – pojistný kroužek

- obvykle se používá s jinými fitinkami pro zvýšení nosnosti při zatížení ve skluzu nebo jako podpěra pro jiné fitinky, které se na trubce volně otáčejí ve formě kloubů, závěsů apod.
- tato fitinka neumožňuje napojení trubek



rozměry fitinek	a (mm)	b (mm)	c (mm)	d (mm)	e (mm)	průměr (mm)	hmotnost (kg)
A27	25	–	–	–	–	–	0,09
B34	25	–	–	–	–	–	0,12
C42	25	–	–	–	–	–	0,20
D48	25	–	–	–	–	–	0,19

## 182 – hák

- obvykle slouží pro uchycení řetězu a umožňuje jeho snadné odstranění a vstup
- tato fitinka neumožňuje napojení trubek

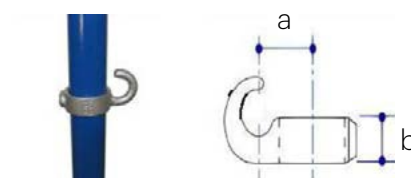

rozměry fitinek	a (mm)	b (mm)	c (mm)	d (mm)	e (mm)	průměr (mm)	hmotnost (kg)
B34	34	25	–	–	–	–	0,19
C42	39	25	–	–	–	–	0,22
D48	41	25	–	–	–	–	0,23

## 185 – převisová spojka 27 1/2°

- obvykle se používá při výstavbě střešních konstrukcí v kombinaci s typem 191, s úhlem 27 1/2°
- horizontální trubka převisu, která vede podélně se střechou, lze ve fitince napojit (tuto trubku zajišťují dva stavěcí šrouby, které na obrázku nejsou vidět)

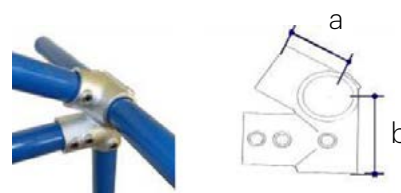

rozměry fitinek	a (mm)	b (mm)	c (mm)	d (mm)	e (mm)	průměr (mm)	hmotnost (kg)
D48	68	90	–	–	–	–	1,60



## 191 – hřebenová spojka 27 1/2°

- obvykle se používá při výstavbě střešních konstrukcí v kombinaci s typem 185, s úhlem 27 1/2°
- hřebenovou trubku běžící podélně se střechou lze ve fitince napojit (tuto trubku zajišťují dva stavěcí šrouby, které na obrázku nejsou vidět)

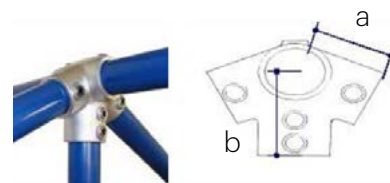

rozměry fitinek	a (mm)	b (mm)	c (mm)	d (mm)	e (mm)	průměr (mm)	hmotnost (kg)
D48	68	90	–	–	–	–	1,39

## 192 – krytka

- tato krytka se nasazuje na typ 132 a upevňuje silikonovým tmelem (prodává se samostatně)
- obvykle se používá u rovných střech jako dodatečná ochrana před vniknutím vody
- pokyny pro instalaci vám poskytneme na vyžádání

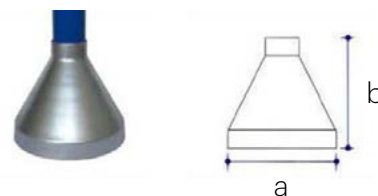

rozměry fitinek	a (mm)	b (mm)	c (mm)	d (mm)	e (mm)	průměr (mm)	hmotnost (kg)
B34	143	–	–	–	–	–	0,23
C42	143	–	–	–	–	–	0,25
D48	–	–	–	–	–	–	0,33

## 198 – držák se dvěma očky

- obvykle se používá pro připevnění desek prakticky v rovině s trubkami
- otvory pro upevnění vyhovují široké škále běžných mechanických a chemických kotev do zdiva, jejichž seznam vám rádi poskytneme na vyžádání
- tato fitinka neumožňuje napojení trubek

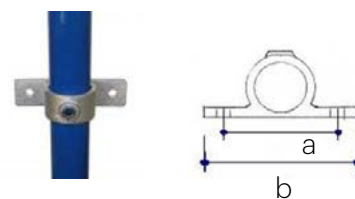

rozměry fitinek	a (mm)	b (mm)	c (mm)	d (mm)	e (mm)	průměr (mm)	hmotnost (kg)
B34	86	120	–	–	–	–	0,30
C42	95	130	–	–	–	–	0,40
D48	104	140	–	–	–	–	0,46
E60	124	160	–	–	–	–	–

## 199 – držák s jedním očkem

- obvykle se používá pro připevnění desek prakticky v rovině s trubkami
- otvory pro upevnění vyhovují široké škále běžných mechanických a chemických kotev do zdiva, jejichž seznam vám rádi poskytneme na vyžádání
- tato fitinka neumožňuje napojení trubek

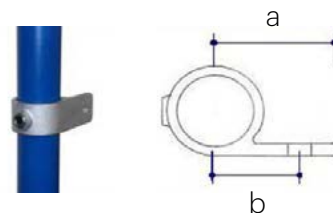

rozměry fitinek	a (mm)	b (mm)	c (mm)	d (mm)	e (mm)	průměr (mm)	hmotnost (kg)
B34	60	43	–	–	–	–	0,23
C42	66	48	–	–	–	–	0,29
D48	70	52	–	–	–	–	0,46

## 300 – stavěcí šrouby

- vysoce kvalitní zářezné šrouby, nezbytná součást pro vysokou konstrukční pevnost fitinek
- při objednávání specifikujte „standardní délka“ nebo „dlouhé“, jelikož se u fitinek používají dvě délky (ve dvou průměrech) – pro více podrobností nás kontaktujte
- pozn.: všechny fitinky jsou standardně dodávány s nasazenými stavěcími šrouby



rozměry fitinek	závit BSP	šestihraný AF	c (mm)	d (mm)	e (mm)	průměr (mm)	hmotnost (kg)
A27   B34	1/4"	1/4"	–	–	–	–	0,02
C42   D48   E60	3/8"	5/16"	–	–	–	–	0,02

## 301 – šestihranné klíče

- vysoce kvalitní šestihranné klíče v britských mírách



rozměry fitinek	šestihraný AF	b (mm)	c (mm)	d (mm)	e (mm)	průměr (mm)	hmotnost (kg)
A27   B34	1/4"	–	–	–	–	–	0,06
C42   D48   E60	5/16"	–	–	–	–	–	0,06

## 302 – kloubová ráčna se sadou hlavic

- ráčna s kloubovou hlavou, která snadno dosáhne i do těžko přístupných míst, dodává se s hlavicemi 1/4" a 5/16" AF



rozměry fitinek	a (mm)	b (mm)	c (mm)	d (mm)	e (mm)	průměr (mm)	hmotnost (kg)
302	–	–	–	–	–	–	0,17

## 305 – plastová krytka stavěcího šroubu

- nasunovací šedé plastové krytky pro estetické zakrytí stavěcích šroubů



rozměry fitinek	a (mm)	b (mm)	c (mm)	d (mm)	e (mm)	průměr (mm)	hmotnost (kg)
A27   B34	–	–	–	–	–	–	0,00
C42   D48   E60	–	–	–	–	–	–	0,00

## 310 – spona na podlahové rošty

- pro uchycení podlahových roštů
- pozn.: tento díl se vyrábí z oceli, ne z tvárné litiny



rozměry fitinek	a (mm)	b (mm)	c (mm)	d (mm)	e (mm)	průměr (mm)	hmotnost (kg)
A27	–	–	–	–	–	–	0,15

## 333 – hliníková záslepka

- vhodná pouze pro trubky s rozměry dle britské normy BS EN 10255 (dříve BS 1387), střední hmotnost
- typ 133 je alternativou z plastu



rozměry fitinek	a (mm)	b (mm)	c (mm)	d (mm)	e (mm)	průměr (mm)	hmotnost (kg)
A27	–	–	–	–	–	–	0,01
B34	–	–	–	–	–	–	0,02
C42	–	–	–	–	–	–	0,04
D48	–	–	–	–	–	–	0,05

## 390 – stříbrný zinkový sprej

- lak ve spreji, který nevyžaduje samostatný podkladový nátěr
- lze jej použít jako vynikající zapravovací lak na poškozené povrchy nebo pro ochranu uříznutých konců trubek, např. uříznutých trubek pro řadu Assist



rozměry fitinek	objem (ml)	b (mm)	c (mm)	d (mm)	e (mm)	průměr (mm)	hmotnost (kg)
390	400	–	–	–	–	–	0,41

## 392 – bariérový panel pro chodce

- navržen pro plnou integraci se systémem pro zajištění rychlé vymežovací konstrukce pro chodce
- horní a dolní tyč má jmenovitou světlost 1 1/2" (48,3 mm vnější průměr), vertikální tyče o průměru 12 mm jsou plné pro zlepšení viditelnosti skrz bariéry, pro řidiče jsou tyče uspořádané stupňovitě
- tyto bariéry splňují požadavky na výplň dle bodu 2.4.1 a 2.4.2 britské směrnice BS 7818:1995 Pedestrian Restraint Systems in Metal (Kovové zádržné systémy pro chodce)
- na vyžádání možno dodat v rozměrech na míru



rozměry fitinek	a (mm)	b (mm)	c (mm)	d (mm)	e (mm)	průměr (mm)	hmotnost (kg)
D48	–	–	–	–	–	–	14,00

## 394 – panel pletiva

- vyrábí se na zakázku podle požadavků zákazníka
- pletivové panely se dodávají přivařené k rámu z 8 mm tyče a jsou k dispozici v obvyklých velikostech ok, např. 50 × 50 mm, 25 × 25 mm a 50 × 25 mm
- k dispozici jsou i obloukové rohové panely

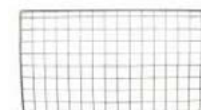

## Řada Assist

Řada Assist byla navržena specificky pro splnění požadavků zákona o diskriminaci tělesně postižených (Disability Discrimination Act, DDA) a stavebních předpisů, část M:2004. Na rozdíl od mnoha jiných značek se řada Assist sestavuje velmi rychle a snadno pomocí šestihranného klíče, bez nýtování či vrtání trubek, bez svařování a bez nutnosti vrtacích nebo speciálních nástrojů. Navíc nejsou zapotřebí žádné další speciální fitinky, což umožňuje plnou integraci s novými systémy i snadnou rekonstrukci nebo modernizaci stávajících trubkových konstrukcí, což pomáhá splnit novější specifikace přístupu pro tělesně postižené.

Aby byly splněny požadavky výše uvedených norem, tato řada tvoří s trubkou velikosti C42 rovinné, nevyčnívající spoje. Trubka (a v případě potřeby i fitinky) může být potažena barvami BS nebo RAL, aby nebyla „chladná na dotek“ a byl splněn případný požadavek na kontrastní barvy.

Schody a rampy pro tělesně postižené lze snadno přizpůsobit, což usnadňuje splnění norem pro zajištění přístupu pro veřejnost.

Trubky musí mít vnější průměr 42,4 mm × tloušťku stěny 3,2 mm, např. středně těžká trubka 1 1/4" podle britské normy BS EN 10255 (dříve 1387). Všechny uříznuté konce trubek musí být odjehlené a ošetřené stříbrných zinkovým sprejem nebo jinou vhodnou ochranou. Pro dosažení co nejlepšího vzhledu lze na každý konec rozpěracích fitinek řady Assist instalovat doplňkové O-kroužky. Byla podána žádost o udělení patentu.

### montážní celky Assist

Na následujících obrázcích jsou uvedeny typické kombinace fitinek Assist. Typ 133 může v případě potřeby nahradit typ 333. V některých případech lze velikost typu 101 upravit tak, aby vyhovovala velikosti sloupku D48. Vyobrazené montážní celky mohou obsahovat více než jednu fitinku Assist. Šrouby a matice pro typ 750 se prodávají zvlášť.



725-C42  
731-C42



750-C42  
173F-C42



725-C42  
731-C42



747-C42  
125-C42



747-C42  
101-C42  
333-C42



725-C42  
101-C42/B34  
333-C42



## 725 – koleno Assist

- koleno 90° pro středně těžkou trubku 1 1/4" dle normy BS EN 10255 (dříve BS 1387) nebo případě pro použití s typem 731 pro ukončení zábradlí do stěny

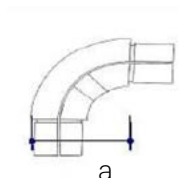

rozměry fitinek	a (mm)	b (mm)	c (mm)	d (mm)	e (mm)	průměr (mm)	hmotnost (kg)
C42	72	–	–	–	–	–	0,82

## 731 – nástěnná příruba Assist

- používá se v kombinaci s typem 725 pro elegantní ukončení zábradlí do stěny
- pozn.: tento díl není vhodný pro přímé napojení na trubku nebo fitinku, výjimkou je pouze typ 725 (pro připojení trubky přímo do stěny viz typ 131)

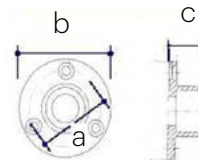

rozměry fitinek	a (mm)	b (mm)	c (mm)	d (mm)	e (mm)	průměr (mm)	hmotnost (kg)
C42	63	82	32	–	–	–	0,28

## 745 – nástěnná konzola Assist

- pro připojení zábradlí ke stěně v jakémkoli úhlu

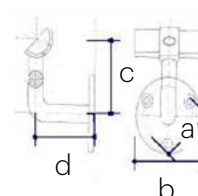

rozměry fitinek	a (mm)	b (mm)	c (mm)	d (mm)	e (mm)	průměr (mm)	hmotnost (kg)
C42	63	82	80	76,5	–	–	1,00



## 747 – vnitřní kloubová konzola Assist

- pro připojení zábradlí ke stojně v jakémkoli úhlu (použití v kombinaci s typem 101 nebo 125 u jednoduchého zábradlí nebo typem 104 u dvojitého zábradlí)

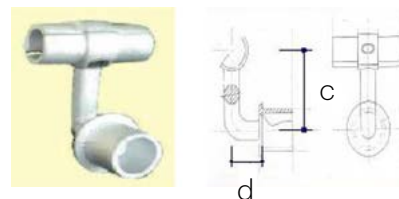

rozměry fitinek	a (mm)	b (mm)	c (mm)	d (mm)	e (mm)	průměr (mm)	hmotnost (kg)
C42	–	–	80	38,5	–	–	0,87

## 750 – fitinka Assist s očkem „sameček“

- určena pro připojení volně stojícího zábradlí ke stojně v jakémkoli úhlu (použití v kombinaci s typem 173F)
- šrouby a matice se prodávají samostatně

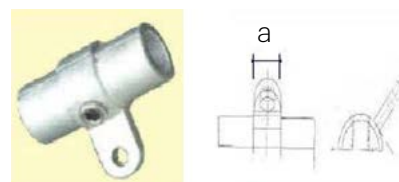

rozměry fitinek	a (mm)	b (mm)	c (mm)	d (mm)	e (mm)	průměr (mm)	hmotnost (kg)
C42	25,5	–	–	–	–	–	0,50

## 797 – O-kroužek Assist (volitelný)

- volitelný přídatný kus, který se nasazuje na každý konec rozpěracích fitinek Assist pro získání co nejlepšího vzhledu



rozměry fitinek	a (mm)	b (mm)	c (mm)	d (mm)	e (mm)	průměr (mm)	hmotnost (kg)
C42	–	–	–	–	–	–	0,001



# NÁVOD K INSTALACI

## Pozemní a nástěnné fitinky

Od délky trubky odečtete rozměry a, c, d nebo e. Rozměr b se k délce trubky přičítá. V závislosti na konstrukci a návrhové zatížení musí mít betonové patky stojin rozměry minimálně 300 × 300 × 300 mm.

Pozor: typ 131 je určen pouze pro poziční upevnění. Nedoporučuje se jako pozemní podstava nesoucí zábradlí, parapety, balustrády a jiné konstrukce. V takovém případě použijte typ 132.

rozměry fitinek	a (mm)	b (mm)	c (mm)	d (mm)	e (mm)	průměr (mm)	hmotnost (kg)
A27	6	—	—	—	5	—	—
B34	8	10	8	8	5	—	—
C42	8	10	8	8	6	—	—
D48	8	11	9	8	6	—	—
E60	9	—	—	—	6	—	—

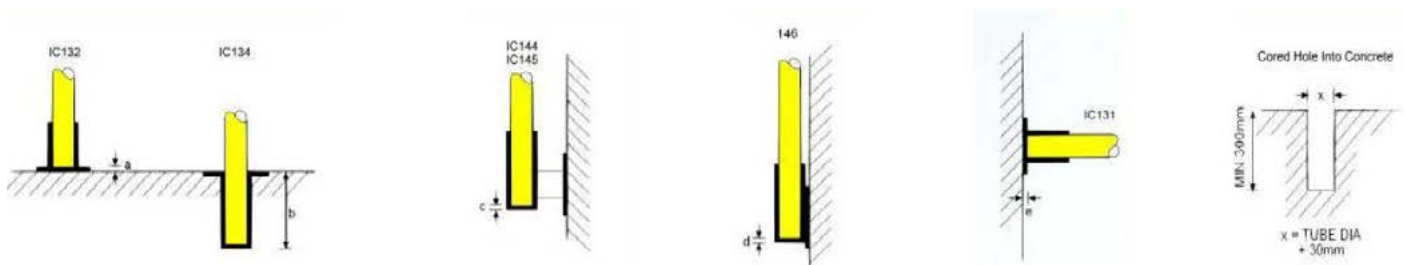

## Typické souosé stojiny na rovném podkladu

Pro výpočet délky trubky pro stojiny a zábradlí u typu 101, 104, 116, 117, 119, 125, 128, 135, 136, 158 a 176 viz schéma.

A = osová vzdálenost stojin

B = vzdálenost od země ke středové ose horního prvku zábradlí

B - c = délka trubky stojiny

A - 2c = délka spodní horizontální trubky

rozměry fitinek	a (mm)	b (mm)	c (mm)	d (mm)	e (mm)	průměr (mm)	hmotnost (kg)
A27	—	—	14	—	—	—	—
B34	—	—	17	—	—	—	—
C42	—	—	22	—	—	—	—
D48	—	—	25	—	—	—	—
E60	—	—	31	—	—	—	—

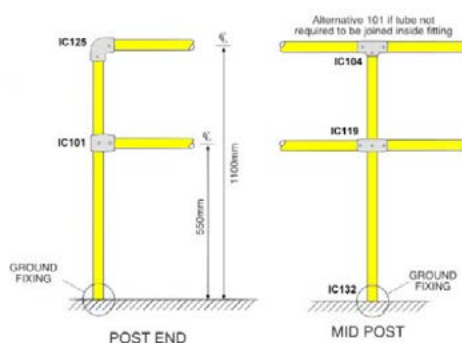
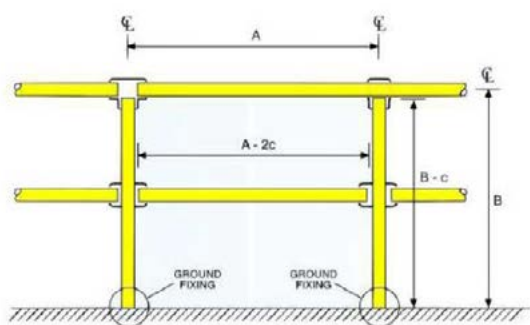



## Typické sousé stojiny na šikmé ploše 1° až 11°

Pokud není nutné horní prvek zábradlí ve fitince napojit, použijte jako alternativu k typu 155, typ 153.

typické sousé stojiny na šikmé ploše 1° až 11°

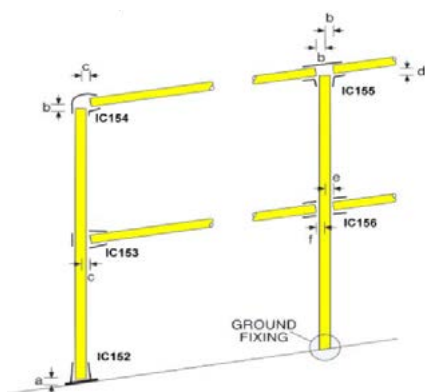

## Typické sousé stojiny pro nastavitelné úhly 30° až 45°

Pokud se má horní prvek zábradlí připojit u stojiny, lze v tomto bodě použít typ 127 místo typu 129.

typické sousé stojiny pro nastavitelné úhly 30° až 45°

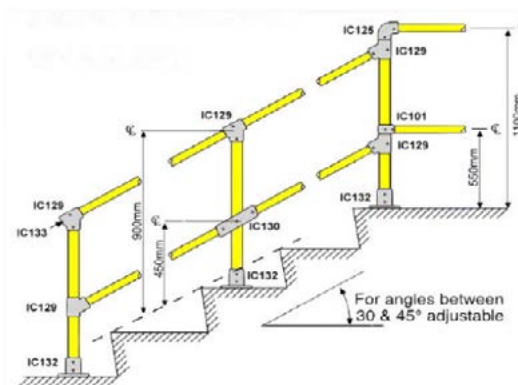

### Slovníček:

- Cored hole into concrete = Trubičkový otvor do betonu
- Tube dia = Průměr trubky
- Ground fixing = Upevnění k podkladu
- Alternative 101 if tube not required to be joined inside fitting = Pokud není nutné trubku ve fitince napojit, lze použít typ 101
- Post end = Koncový sloupek
- Mid post = Středový sloupek
- For angles between 30° and 45° adjustable = Nastavitelné pro úhly od 30° do 45°

## Důležité informace

V této publikaci jsou uvedeny hlavní typy nabízených řešení systému.

Naši nabídku neustále rozšiřujeme a vyvíjíme, takže pokud jste zde nenalezli fitinky či rozměry, které potřebujete, kontaktujte nás.

Na některých obrázcích mohou být zobrazeny práškově lakované fitinky, trubky a zábrany pro chodce, které jsou k dispozici za příplatek. Fotografie se mohou týkat aplikací, které jsou možné v zahraničí a nemusí být v souladu se specifikacemi všech trhů. Přestože jsme se maximálně snažili zajistit, aby informace uvedené v této publikaci byly správné, vyhrazujeme si právo je změnit nebo upravit podle potřeby. Žádná část této publikace nesmí být reprodukována bez písemného povolení společnosti.

Nepřijímáme odpovědnost za jakékoli chyby či opomenutí ani za následnou škodu či újmu plynoucí z nesprávného použití výrobku. Všechny rozměry a hmotnosti podléhají výrobním tolerancím a mohou být bez předchozího upozornění změněny.

PŘED VRTÁNÍM, DĚLENÍM TRUBEK, BETONOVÁNÍM SLOUPKŮ APOD. NÁS KONTAKTUJTE PRO OVĚŘENÍ KRITICKÝCH ROZMĚRŮ.

# 3C SYSTEMS



SYSTÉMOVÁ ŘEŠENÍ OCHRANY ZDRAVÍ A MAJETKU

sklady a logistika | průmyslová výroba | stavba a údržba | cesty a parkoviště  
občanské stavby | prodejny a obchodní centra

---

mobil cz: +420 602 665 001  
mobil sk: +421 948 049 158  
e-mail: prodej@3csystems.eu

**3C SYSTEMS s.r.o.**  
**Lidická 1262, 765 02 Otrokovice**

Havlíčková 1732, 266 01 Beroun  
Czech Republic

**WWW.3CSYSTEMS.EU**

**Logistics, HSE & Maintenance**

# 3C SYSTEMS

barriers & protection

## STAVBA A ÚDRŽBA

KRYCÍ DESKY NA VÝKOPY

nájezdové rampy na obrubníky  
průjezdové silniční desky  
pochozí krycí desky



Logistics, HSE & Maintenance

možnosti průjezdových | pochozích desek

	zatížení	nosnost	produkty			
pro výkop šířky do 700 mm	chodci	do 500 kg	OX-0825	OX-0362	OX-0307	OX-0820
	lehká dopravní technika	do 3,5 t	OX-0815	—	—	—
	těžká dopravní technika	do 44 t	OX-0830	—	—	—
pro výkop šířky do 900 mm	chodci	do 500 kg	OX-0820	OX-0815	—	—
	lehká dopravní technika	do 3,5 t	OX-0815	—	—	—
	těžká dopravní technika	do 44 t	OX-0839	—	—	—
pro výkop šířky do 1200 mm	chodci	do 500 kg	OX-0815	—	—	—
	lehká dopravní technika	do 3,5 t	—	—	—	—
	těžká dopravní technika	do 44 t	OX-0839	—	—	—
na obrubníky	vozičkáře, kočárky, pojízdné skútry, jízdní kola a pěší provozy	do 250 kg	OX-0804	—	—	—
	vozičkáře, kočárky, pojízdné skútry, jízdní kola a pěší provozy	do 350 kg	OX-0836	—	—	—



# SILNIČNÍ PRŮJEZDOVÉ DESKY PRO VÝKOP ŠÍŘKY DO 1200 mm

## Silniční průjezdové desky 23/05

pro výkop šířky do 1200 mm

- silniční průjezdové desky z materiálu SMC a sklolaminátu s protiskluzovým povrchem jsou určeny pro zabezpečení průjezdu vozovek při provádění zemních prací
- výhodou je rychlá a bezpečná montáž, bez použití těžké zvedací techniky – manipulace je určena pro dvě osoby
- desky se k vozovce šroubují
- žlutá deska s modrým náběhem
- ohebný náběh se přizpůsobí povrchu vozovky
- redukuje hluk, díky čemuž jsou vhodné pro práce v obytných zónách

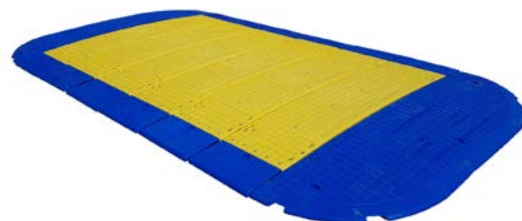

průběžný díl

kód	barva	materiál	rozměry (d/š/v mm)	pro výkop šířky do (mm)	hmotnost (kg)	nosnost (t)
OX-0839	žlutá   modrá	SMC a sklolaminát	2300 × 500 × 85	1200	65	44

koncový díl

kód	barva	materiál	rozměry (d/š mm)	pro výkop šířky do (mm)	hmotnost (kg)	nosnost (t)
OX-0730	modrá	SMC a sklolaminát	2300 × 700	1200	23	44

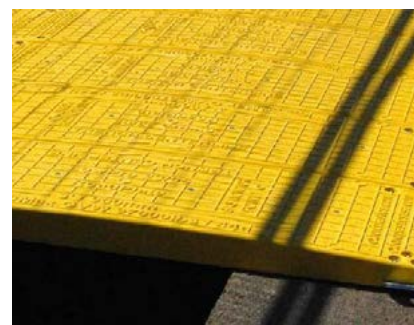
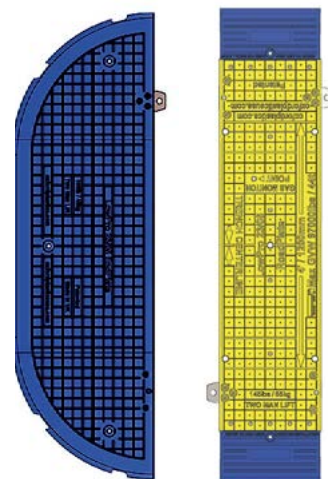

# PRO VÝKOP ŠÍŘKY DO 700 mm



## Silniční průjezdové desky 15/05

pro výkop šířky do 700 mm

- silniční průjezdové desky z materiálu SMC a sklolaminátu jsou určeny pro zabezpečení průjezdu vozovek
- výhodou je rychlá a bezpečná montáž, bez použití těžké zvedací techniky
- manipulaci zvládnou dvě osoby
- desky se k vozovce šroubují
- žlutá deska s černým náběhem se přizpůsobí povrchu vozovky
- protiskluzový povrch
- redukují hluk, díky čemuž jsou vhodné pro práce v obytných zónách

průběžný díl

kód	barva	materiál	rozměry (d/š/v mm)	pro výkop šířky do (mm)	hmotnost (kg)	nosnost (t)
OX-0830	žlutá   černá	SMC a sklolaminát	1500 × 500 × 75	700	42	44

koncový díl

kód	barva	materiál	rozměry (d/š mm)	pro výkop šířky do (mm)	hmotnost (kg)	nosnost (t)
OX-0814	žlutá	SMC a sklolaminát	1500 × 500	700	23	44

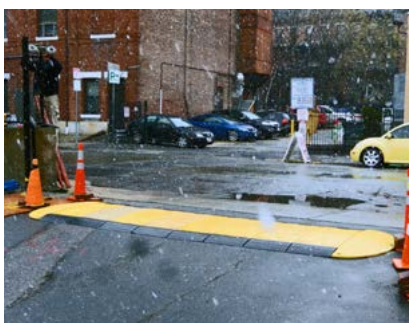
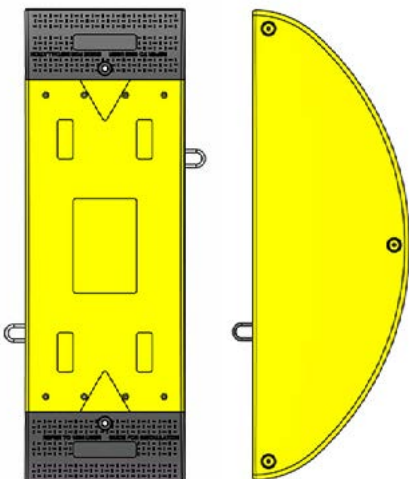

# POCHOZÍ KRYCÍ DESKY SAFE COVER

## PRO VÝKOP ŠÍŘKY DO 700 | 900 mm

### Pochozí krycí desky Safe Cover 12/8 | 16/12

pro výkop šířky do 700 | 900 mm



- určeny pro překrytí výkopů
- protiskluzový povrch
- snížený a zkosený profil proti zakopnutí
- výhodou je rychlá a bezpečná montáž bez použití těžké zvedací techniky
- desky by měly být přišroubovány nebo zajištěny k zemi
- částečně lze využít i pro pojezd lehké dopravní techniky (2t) za podmínky rozložení hmotnosti

typ 12/8

kód	barva	rozměry (d/š/v mm)	pro výkop šířky do (mm)	hmotnost (kg)	nosnost (kg)
OX-0307	žlutá	1200 × 800 × 30	700	13	500

typ 16/12

kód	barva	rozměry (d/š/v mm)	pro výkop šířky do (mm)	hmotnost (kg)	nosnost (kg)
OX-0820	žlutá	1600 × 1200 × 25	900	33	500



# POCHOZÍ KRYCÍ DESKY S LEMEM PVC

## PRO VÝKOP ŠÍŘKY DO 1200 mm

### Pochozí krycí desky s lemem PVC 15/10

pro výkop šířky do 1200 mm

- kopírují nerovný povrch vozovky
- výhodou je rychlá a bezpečná montáž bez použití těžké zvedací techniky
- desky se k vozovce šroubují
- protiskluzový povrch
- částečně lze využít i pro pojezd lehké dopravní techniky (3,5t) za podmínky rozložení hmotnosti



kód	barva	rozměry (d/š/v mm)	pro výkop šířky do (mm)	hmotnost (kg)	nosnost (kg)
OX-0815	žlutá   černá	1500 × 1000 × 35	1200	42	400
OX-0840_výplň	černá	1500 × 130 × 35	1200	2,3	—





# POCHOZÍ KRYCÍ DESKY S LEMEM PVC

## PRO VÝKOP ŠÍŘKY DO 700 mm

### Pochozí krycí desky s lemem PVC 11/11 | 12/8

pro výkop šířky do 700 mm

- kopírují nerovný povrch vozovky
- protiskluzový povrch odolný proti nárazům
- výhodou je rychlá a bezpečná montáž bez použití těžké zvedací techniky
- desky se k vozovce šroubují
- typ 12/8 lze částečně využít i pro pojezd lehké dopravní techniky (2t) za podmínky rozložení hmotnosti



typ 11/11

kód	barva	rozměry (d/š/v mm)	pro výkop šířky do (mm)	hmotnost (kg)	nosnost (kg)
OX-0825	žlutá   černá	1132 × 1132 × 18	700	24	500

typ 12/8

kód	barva	rozměry (d/š/v mm)	pro výkop šířky do (mm)	hmotnost (kg)	nosnost (kg)
OX-0362	žlutá   černá	1200 × 800 × 28	700	17	400
OX-0364_výplň	černá	1200 × 130 × 35	700	1,5	—



# NÁJEZDOVÉ RAMPY NA OBRUBNÍKY

## Nájezdové rampy na obrubníky Safekerb | Supagrip

100% recyklovatelné

- vhodné pro vozíčkáře, kočárky, pojízdné skútry, jízdní kola a pěší provoz
- využijete na obrubnicích výšky 60–160 mm
- kompaktní stohování pro snadnou manipulaci
- desky jsou stabilní i bez šroubování – lze přišroubovat



### Safekerb

kód	barva	rozměry (d/š mm)	počet na paletě (ks)	nosnost (kg)	hmotnost (kg)
OX-0804	žlutá	1265 × 747	20	do 250	6

### Supagrip

kód	barva	rozměry (d/š mm)	počet na paletě (ks)	nosnost (kg)	hmotnost (kg)
OX-0836	žlutá   černá	1282 × 760	30	do 350	10

### Safekerb



### Supagrip



# 3C SYSTEMS



SYSTÉMOVÁ ŘEŠENÍ OCHRANY ZDRAVÍ A MAJETKU

sklady a logistika | průmyslová výroba | stavba a údržba | cesty a parkoviště  
občanské stavby | prodejny a obchodní centra

---

mobil cz: +420 602 665 001  
mobil sk: +421 948 049 158  
e-mail: prodej@3csystems.eu

**3C SYSTEMS s.r.o.**  
**Lidická 1262, 765 02 Otrokovice**

Havlíčková 1732, 266 01 Beroun  
Czech Republic

**WWW.3CSYSTEMS.EU**

**Logistics, HSE & Maintenance**

# 3C SYSTEMS

barriers & protection

## CESTY A PARKOVIŠTĚ

SILNIČNÍ PROTISNĚHOVÉ ZÁBRANY

| silniční protisněhové zábrany Maibach



Logistics, HSE & Maintenance

# SILNIČNÍ PROTISNĚHOVÉ ZÁBRANY MAIBACH

## Silniční protisněhové zábrany sloužící k ochraně vozovky proti závějím

- vysoce odolná protisněhová zábrana se životností 20 let a více
- snadné upevnění v terénu, pevná fixace (na vyžádání také ve tvaru T)
- stabilní při silném větru a za náročných povětrnostních podmínek
- síť lze spojovat jednotlivě do libovolné délky
- zábrany se instalují minimálně 20 m od okraje vozovky
- celková výška 130 | 180 cm
- není nutné instalovat v přímé linii



	materiál	délka (cm)	šířka (cm)	hmotnost (kg)	průměr (mm)
síť	duroplast	2 000	—	—	—
kolík	ocel (černý nátěr)	70	7	2,2	—
středový sloupek	ocel (pozinkovaná)	30	3-8 (lichoběžník)	4,3	42
koncový sloupek	ocel (pozinkovaná)	30	3-8 (lichoběžník)	7,7	42
lano	V4A	—	—	—	—

### Protisněhová síť

- vyrobena z materiálu duroplast (polyester s dodatečným povlakem z termoplastu do náročných povětrnostních podmínek)
- žádné prodloužení / ústup délky nebo výšky v důsledku teplotních změn (fyzikální hodnoty zůstávají nezměněny)
- maximální trakce podle DIN EN ISO 10.319 – podélná 32 kN/m | příčná 30 kN/m
- max. roztažnost: 1,5 mm x 10 mm x 10 mm x 10 mm x 10 mm x 10 mm – podélná 13% / příčná 19%.
- síť lze propojit do libovolné délky souvislého plotu

### Sloupek

- vyroben ze žárově pozinkované oceli
- stabilní i při silném větru a pod velkým množstvím sněhu

### Kolíky

- velmi robustní kolík ve tvaru V
- vyrobený z oceli s černým nátěrem
- snadná fixace v zemi, pevná fixace v každém terénu (na vyžádání také ve tvaru T)



### Ocelové lano

- z materiálu V4A, bez koroze, nabízí velmi dlouhou životnost
- připojení ke sloupku pomocí silného kovového háku
- pevně drží i během bouřky

### Instalace

- při použití 3–4 středových sloupků (20 m) se plot instaluje ze strany na stranu – klikatě
- sníh tak může být zadržován i ze všech směrů

### V porovnání s jinými systémy:

- snadná instalace, přeprava a skladování
- flexibilita při instalaci
- dle potřeby lze kdykoli instalovat další sloupky
- síť lze spojovat jednotlivě do libovolné celkové délky

# INSTALACE

## 20 m zábrana

### komponenty (20 m zábrana)



Koncový sloupek (1ks)  
s napínací deskou nahoře



Středový sloupek (2ks)  
s upínacím klínem

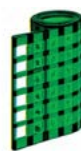

Sněhová síť (1ks = 20m)  
se smyčkami na obou  
stranách včetně rychlovazače



Lano a kolíky (6 párů)  
první a poslední jednotka:  
7 párů



#### Krok 1

- Rozložte sněhovou síť. Vzdálenost od cesty (cca 20 m) musí být dodržena!
- **Důležité:** Vzdálenost od chráněného úseku cesty: cca 15x výška plotu. Výška sněhového plotu 1,30 m = cca 20 m vzdálenost



#### Krok 2

- Zatlučte hlavní sloupek do země.



#### Krok 3

- Síť přetáhněte přes trubku hlavního sloupku.
- Nasaďte napínací desku a stabilizujte sloupek pomocí 3 ocelových lan a kolíků.



#### Krok 4

- Přetáhněte konec sítě přes trubku tzv. dalšího hlavního sloupku.
- Lehce napněte síť a zatlučte sloupek do země.

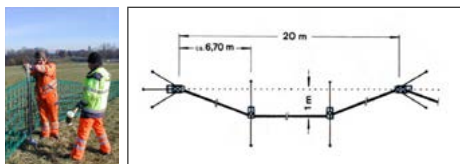

#### Krok 5

- Zatlačte síť a středové sloupky cca 1 m proti větru.
- Sloupky zatlučte do země a stabilizujte 2 lany a kolíky.

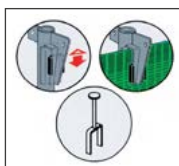

#### Krok 6

- Vytáhněte síť přímo nahoru a pevně ji zajistěte pomocí klínu vidlice.



#### Krok 7

- Přetáhněte další síť přes druhou trubku z hlavního sloupku.
- Nasaďte napínací desku a stabilizujte sloupek pomocí 2 ocelových lan a kolíků.
- Spojte síť a napínací desku pomocí rychlovazače.

# 3C SYSTEMS



SYSTÉMOVÁ ŘEŠENÍ OCHRANY ZDRAVÍ A MAJETKU

sklady a logistika | průmyslová výroba | stavba a údržba | cesty a parkoviště  
občanské stavby | prodejny a obchodní centra

---

mobil cz: +420 602 665 001  
mobil sk: +421 948 049 158  
e-mail: prodej@3csystems.eu

**3C SYSTEMS s.r.o.**  
**Lidická 1262, 765 02 Otrokovice**

Havlíčková 1732, 266 01 Beroun  
Czech Republic

**WWW.3CSYSTEMS.EU**

**Logistics, HSE & Maintenance**