

CELÝ SORTIMENT

PRACOVNÍ SEŠIT OBCHODNÍCH PARTNERŮ
Platnost od 1. 1. 2022

PARK INSPIRACE

přijďte k nám
načrpat inspiraci

6-7

NOVINKA GRAN TECH

představujeme nový
povrch **MINERAL**

14-15

NOVINKA GREEN BLOK

nový blok z řady
ECOLINE

56

VÁŽENÍ OBCHODNÍ PARTNEŘI,

z hlediska stavebního oboru máme za sebou velmi úspěšný rok a tímto si Vám dovoluujeme poděkovat za Vaši přízeň.

Aktuální doba přinesla do našeho odvětví velkou míru nejistoty a chvílemi snad i frustrace, navzdory této nepřízní se nám však spousta věcí dařila.

V průběhu roku 2021 jsme pro naše zákazníky otevřeli na břehu Žernoseckého jezera Park inspirace, ve kterém se mohou na vlastní oči seznámit s celým naším výrobním portfoliem pro malou zahradní architekturu. Věříme, že Vám tento nástroj pomůže lépe inspirovat zákazníky k výběru vhodné dlažby. Tímto krokem byl rovněž ukončen třicetiletý rozvoj mateřského závodu ve Velkých Žernosekách.

V rámci závodů Lužec a Grygov probíhaly zejména velké investice do výrobních technologií, jejichž realizace v době celostátního lock-downu samozřejmě nebyla jednoduchá, nicméně do roku 2022 vstupujeme v obou závodech s novou výrobní technologií na výrobu kónusů a skruží, nově zrekonstruovanou linkou na výrobu betonových a železobetonových trub, zrekonstruovanou betonárnou, zateplenými budovami a celou řadou nových výrobních forem.

Souběh těchto investic a zajištění běžné výroby přinesl celou řadu výzev a my Vám děkujeme za Vaši trpělivost při jejich překonávání. Dotvořit tyto dva původně silně zanedbané závody do podoby našeho mateřského závodu ještě několik let potrvá, ale je to jednoznačně náš další cíl.

Pracovní sešit letos přináší to, co již všichni tuší ... citelné zdražení. Důvody jsou obecně známy, ani my nedokážeme odhadnout, kam se ceny základních materiálů a energií posunou. Doufáme, že se nejedná o dlouhodobý trend a toto skokové zdražení pojme všechna případná navýšení cen v průběhu roku. Vyloučit to však nemůžeme, a u většiny obchodovaného zboží tak doporučujeme aktuální cenu ověřit dotazem.

Stejně tak Vás prosíme o případnou trpělivost z hlediska dodávek kompletačního a doplňkového materiálu, jehož dodávky jsou v současné době mimořádně nevyzpytatelné a mohou způsobit krátkodobé výpadky ve výrobě, kterým nelze spolehlivě předejít.

Čeká nás bezpochyby velice náročný rok, přejeme Vám, ať ho prožijete ve zdraví a zůstanete i nadále našimi věrnými zákazníky.

Váš tým CS-BETON

VYSVĚTLIVKY		8 - 13
BETONOVÁ DLAŽBA		14 - 55
GRAN TECH	AE17	14 - 15
ALTO EVO	AE16	16
CANTERA	AE08	17
CIHLA	AS04	18 - 19
CIHLA pro nevidomé	AS06	20
CIHLA rovné hrany	AS05	21
CONCEPT	AE14	22
CORTILA	AE10	23 - 24
FORMELA I	BE01	25
FORMELA II	BE02	26
FORMELA III	BE03	27
FORMELA IV	BE04	28
FORMELA XL	BE06	29
GRAND HISTORI EVO	AE15	30
GRANITO	AE01	31
HISTORI	AE03	32 - 33
KOST	AS01	34 - 35
KOST rovné hrany	AS02	36 - 37
KOST pro nevidomé	AS03	38
KOSTKA	AS07	39
LEGANTO	BE05	40
LIGNEO	AE13	41
QUADRO	AS08	42
QUADRO rovné hrany	AS09	43
QUADRO s vodící drážkou	AS13	44 - 45
VALENCIA	AE09	46 - 47
VARIO	AS11	48
VARIO rovné hrany	AS12	49
VIA TECH	AE12	50 - 51
Pokládky betonové dlažby		52 - 54
Technologie Clean Protect Plus		55
VEGETAČNÍ DLAŽBA		56 - 63
GREEN BLOK	CS07	56
CRETO	CS05	57

VEGETAČNÍ DLAŽBA		
ERBO	CS03	58
QUADRO VEGETAČNÍ	CS06	59
VEGETAČNÍ TVÁRNICE malá	CS01	60
VEGETAČNÍ TVÁRNICE velká	CS02	61
VEGETAČNÍ TVÁRNICE 20	CS04	62 - 63
PALISÁDY		64 - 71
PALISÁDA CITY	DS04	64 - 65
PALISÁDA LENA	DS02	66 - 67
PALISÁDA VERA	DS01	68 - 69
PALISÁDA YVETTE	DS03	70 - 71
SCHODY		72 - 75
DUO STEP	DS06	72
NATURBLOK SCHOD	DE01	73
STEP	DS05	74
Příklad užití		75
PLOTY A OPĚRNÉ ZDI		76 - 89
BEDNICÍ TVÁRNICE	ES01	76
BETONKA	ES04	77
CSBLOK	ES03	78 - 79
EDITBLOK	EE05	80 - 81
NATURBLOK	EE01	82 - 83
NEWBLOK	EE03	84
OPĚRNÉ ZDI ÚHLOVÉ	ES05/10	85 - 86
SOLOBLOK	ES09	87 - 88
ZDICÍ TVÁRNICE	ES07	89
Důležitá doporučení		89
ZAHRADNÍ DOPLŇKY		90 - 93
ALTO KRUH	FE02	90 - 91
FLORETA	FS03	92
FLORIA	FS01	93
NATURBLOK STUDNA/OHNIŠTĚ	FE03	94 - 95
TIESTO	FS02	96
TIESTO MALÉ	FS04	97

OBRUBNÍKY		98 - 111
OBRUBNÍK HK - BEZBARIÉROVÝ	GS07	98 - 99
OBRUBNÍK KO - KE KRUHOVÝM OBJEZDŮM	GS06	100 - 101
OBRUBNÍK SILNIČNÍ H	GS01	102 - 103
OBRUBNÍK SILNIČNÍ T	GS02	104 - 105
OBRUBNÍK ZAHRADNÍ R	GS03	106 - 107
SILNIČNÍ KRAJNÍK	GS04	108
TRÁVNÍKOVÝ LEM	GS08	109
ŽLABOVKY	GS05	110 - 111
SVODIDLA HS01 - HS08		112 - 121
PRÁH PRO SVODIDLO		112
SVODIDLO 50 / 80 / 100 / 120		113 - 119
Ukázka tvarů svodidel		120 - 121
ODVODŇOVACÍ SYSTÉMY IS01 - IS11		122 - 132
MIKROŠTĚRBINOVÁ TROUBA - PROFIL M		122 - 123
ŠTĚRBINOVÁ TROUBA T / I / II / III / IV / VI		124 - 131
ŠTĚRBINOVÁ TROUBA PŘECHODY		132

OSTATNÍ KONSTRUKCE		133 - 134
PREFABRIKOVANÉ GARÁŽE	JS04	133
SCHODIŠŤOVÝ STUPEŇ	JS06	134
SILNIČNÍ A ZASTÁVKOVÉ PANELE KS01 - KS02		135 - 137
SILNIČNÍ ZASTÁVKOVÉ BETONOVÉ PANELE		135 - 136
SILNIČNÍ BETONOVÉ PANELE		137
KANALIZACE A ODVODNĚNÍ LS01 - LS64		138 - 175
KANALIZACE		138 - 145
VYROVNÁVACÍ PRSTENCE		146
ULIČNÍ VPUSTI		147 - 151
TRUBNÍ PROGRAM		152 - 161
STUDNÝ A VSAKY		162 - 163
DRENÁŽNÍ ŠACHTY		164 - 166
JÍMKY		166 - 168
SYSTÉMOVÁ ŘEŠENÍ		168 - 171
PŘÍKOPOVÉ ŽLABY		172
RÁMOVÉ PROPUSTI		172 - 173
Názvosloví		174

INFORMACE O VÝROBCÍCH	176
PALETOVÉ HOSPODÁŘSTVÍ	177
BAREVNÁ PŘÍKONČENÍ, POVRCHOVÉ ÚPRAVY	178 - 188

Prodejní a dodací podmínky skupiny CS-BETON	192 - 193
Reklamační řád skupiny CS-BETON	194 - 195

WWW.CSBETONPREFA.CZ

Obchodní kanál B2B pro betonové prvky
pro kanalizace a dopravní infrastrukturu.



Obchodní značka **CSBETON Prefa** vznikla na základě spojení výrobních portfolií společností CS-BETON s.r.o, BETONIKA plus s.r.o. a PREFA Grygov a.s., určených zejména pro velké dopravní stavby a kanalizaci, které jsou v současné době vyráběny v závodech Velké Žernoseky, Lužec nad Vltavou a Grygov.

Výrobní program pro malou zahradní architekturu zůstává i nadále na stránkách www.csbeton.cz.



CSBETON PARK INSPIRACE



CSBETON PARK INSPIRACE

Velké Žernoseky 184, 412 01 Litoměřice

+420 735 722 963

dita.vrbova@csbeton.cz

www.parkinspiration.cz

NÁVŠTĚVNÍ DOBA PARKU

pondělí - neděle 7:00 - 21:00

OTEVÍRACÍ DOBA INFOCENTRA

pondělí - pátek 8:30 - 17:00

sobota, neděle a svátky zavřeno

**INFORMACE O NÁVŠTĚVNÍ DOBĚ PARKU V ZIMNÍCH MĚSÍCÍCH
JSOU DOSTUPNÉ NA WEBOVÝCH STRÁNKÁCH PARKU.**



Přijďte si odpočinout, poradit se a inspirovat!

*Vydejte se po Labské cyklostezce a odpočiňte si v Parku inspirace na břehu Žernoseckého jezera. Zde se nachází náš **CSBETON PARK INSPIRACE**, kde si můžete nejen odpočinout, ale také načerpat nové nápady pro váš dům a zahradu. Chcete vylepšit okolí svého rodinného domku, ale listování katalogem vám nestačí? Přijďte se podívat do nově otevřeného Parku inspirace, kde si můžete prohlédnout naše výrobky a vybrat vhodné prvky pro váš nový chodník, terasu či venkovní schodiště. V Parku je vám k dispozici občerstvení.*



OBJEDNÁVKY | DOPRAVA | EXPEDICE

OBJEDNÁVKY

Vaše objednávka bude zaevidována do našeho systému a bude jí přiděleno interní číslo.

Toto číslo bude uvedeno v následném **Potvrzení** přijetí objednávky.

Pokud objednáváte na základě cenové nabídky, nezapomeňte do objednávky uvést číslo CN, jinak nemohou být uplatněny podmínky sjednané v cenové nabídce.

Zboží je vždy vydáváno na základě plné moci.

Náležitosti, které musí objednávka obsahovat pro její zaevidování:

- Název společnosti
- IČO
- Číslo objednávky
- V případě, že zákazník obdržel cenovou nabídku - číslo cenové nabídky
- Specifikace výrobku a jeho požadované množství
- Způsob dopravy
- Místo určení
- Požadovaný termín dodání
- Kontaktní osoba - jméno a telefonní číslo na osobu odpovědnou za převzetí zboží
- V případě, že objednané množství nesplňuje minimální objednané množství, tak musí být uvedeno vyjádření o souhlasu způsobu evidování objednávky. V tomto případě existují dvě možnosti:
 1. zákazník **souhlasí s příplatkem za zakázkovou výrobu.**
 2. zákazník **souhlasí se zařazením do pořadníku čekajících.** To znamená, že zákazník souhlasí s tím, že bude zboží vyrobeno až tehdy, kdy se nashromáždí objednávky stejného typu výrobku v takovém množství, které je možné zařadit do výroby.

Po zaslání objednávky obdržíte **Potvrzení objednávky**, které obsahuje kromě shrnutí objednaného množství, hmotnosti a počtu palet i potvrzení termínu dodání. Toto potvrzení očekávejte **nejpozději do 2 pracovních dnů.**

Zboží je důležité odebrat ve stanoveném termínu.

Neodeberete-li zboží a nebudete-li nás informovat o změně termínu odebrání, bude uvolněno z rezervace k dalšímu prodeji a vaši objednávku budeme považovat za neplatnou.

V případě, že výrobky momentálně nejsou skladem, budeme vás informovat o jejich dostupnosti e-mailem.

Zboží na objednávku nelze zrušit. Při objednávce nestandardního zboží budeme požadovat uhrazení zálohy. Termín pro dodání zboží začne plynout až po úhradě této zálohy.

DOPRAVA

Pokud potřebujete zprostředkovat dopravu objednaných výrobků, neváhejte se obrátit se svými požadavky na naše referentky.

Referentky jsou připraveny s vámi řešit zajištění co nejvýhodnější dopravy. Na přání zákazníka zajišťujeme dopravu našich výrobků po celém území ČR. Rozdělení dle regionů naleznete na následující stránce.

K přepravě výrobků využíváme

- vlastní vozidla. Disponujeme 23 nákladními automobily s nosností 26 t – 33,5 t včetně dvou nákladních vozidel s hydraulickou rukou.
- dále k přepravě zboží využíváme širokou síť spedičních vozidel, se kterými máme dlouhodobou zkušenost.

Podrobné informace vám rády sdělí přidělené referentky dopravy. **Poplatek za vykládku pomocí hydraulické ruky je 150,- Kč/paleta, a to do okruhu 100 km od výrobního závodu. Ostatní jsou řešeny individuální cenovou nabídkou.**

EXPEDICE

Expedice zboží je uskutečňována na základě potvrzené objednávky.

Pokud je expedováno pouze dílčí množství zboží z objednávky, je nutné, aby bylo uvedeno v Plné moci, které výrobky mají být expedovány. Ostatní náležitosti Plné moci viz níže.

Plnou moc je vhodné a také oboustranně výhodné poslat e-mailem ještě před příjezdem vozidla.

Plnou moc může také řidič předložit při svém příjezdu u referenta expedice. Zaslání plné moci předem výrazně urychlí samotnou nakládku.

Postup pro rychlou a bezpečnou nakládku zboží v případě dopravy vlastní:

- Řidič si nahlásí svůj příjezd na expedici včetně času příjezdu.
- Řidič se seznámí s bezpečnostním desaterem pro pohyb v areálu společnosti. Toto seznámení potvrdí svým podpisem.
- Od referenta expedice získá další instrukce pro následující postup nakládky.
- Od referenta obdrží výdejky na zboží a odchází ke svému vozu, kde čeká na pokyn k vjezdu do areálu.
- V tomto čase je nutné připravit vozidlo na nakládku (sklopit bočnice, odplachtovat návěs) – v případě nakládky výrobků jako jsou ŠTĚRBINOVÉ TROUBY, SVODIDLA odplachtovat také střechu návěsu.
- Při nakládce plně dbát instrukcí expedienta.

Plná moc v případě vlastní dopravy musí obsahovat následující informace:

- Název společnosti
- IČO
- SPZ vozidla
- Jméno řidiče
- Telefonní kontakt na řidiče
- Tonáž vozidla
- Informace o paletách
- Číslo objednávky, popřípadě číslo potvrzení
- Termín nakládky
- Předpokládaný příjezd na nakládku
- Kontakt na osobu, se kterou je možné nakládku konzultovat

Podmínkou vjezdu do areálu je seznámení řidiče s bezpečnostním desaterem pro pohyb po areálu naší společnosti. Řidič musí být vybaven reflexní vestou.

V PŘÍPADĚ, ŽE NĚKTERÉ Z VÝŠE UVEDENÝCH ZÁSAD NEBUDOU DODRŽENY, NELZE GARANTOVAT PLYNULÉ A BEZPEČNÉ ODBAVENÍ.

POŽADAVKY PRO NAKLÁDKY ADRESUJTE NA:



plnamoc@csbeton.cz
plnamoc.luzec@csbprefa.cz
plnamoc.grygov@csbprefa.cz



(oddělení expedice)
Velké Žernoseky: +420 473 030 403
Lužec nad Vltavou: +420 315 651 234
Grygov: +420 725 135 382

PŘEDSTAVUJEME

PRO INSPIRACI

RADY A TIPY INSTRUKTÁŽNÍ VIDEA

Nevíte si rady s čištěním a ochranou dlažby? Jak se postarat o dlažbu před zimou? Potřebujete poradit, jak na oblouk s Naturblokem? Nebo se připravujete na stavbu plotu?

Podívejte se na naše instruktážní VIDEA, ve kterých najdete užitečné informace nejen ke stavbě samotné, ale také k výběru vhodného materiálu.

Naše seriály instruktážních videí vám jistě pomohou zodpovědět otázky, které si musíte položit, než započnete práce samotné.

Videa najdete na našich stránkách v sekci INSPIRACE a podsekci RADY a TIPY.

Pokud byste se o instruktážních videích chtěli dozvědět více, sledujte naše sociální sítě a webové stránky.



VYSVĚTLIVKY



MINIMÁLNÍ EXPEDIČNÍ MNOŽSTVÍ

Minimální expediční množství je minimální množství výrobku, které je možné odebrat. Hodnoty **ks**, **pár**, **vrstva**, **bm**, **m²**, **paleta** jsou určovány s ohledem na povahu výrobku, jeho používání a způsob jeho výroby.

Některé skupiny výrobků jako například NATURBLOK STRÍŠKA jsou vyráběny ve sdružených formách, kdy jeden výrobní cyklus produkuje více různých prvků systému najednou, v případě sloupků je to tedy celý kámen + půlka. Ty jsou vždy společně na vrstvě. Z tohoto důvodu není provozně možné odebrat jiný poměr celých kamenů a jiné množství půlek. Při sestavování cenových nabídek je nutné vzít v úvahu, že dodávka těchto výrobků bude obsahovat vždy stejný poměr kamenů.

Uvědomujeme si, že je to prvek pouze doplňkový, a proto vás nechceme omezovat nutností odebírat celou vrstvu.

Stejný způsob výroby se objevuje u několika dalších výrobků, tento uvádíme pouze jako příklad pro vysvětlení.



DOSTUPNOST

Z hlediska dostupnosti rozlišujeme dva možné případy:

1. Skladové minimum

U výrobků označených skladem se snažíme v době hlavní stavební sezóny držet skladovou zásobu s ohledem na výrobní možnosti. Jedná se především o výrobky, které jsou aktuálně nejžádanější. To samozřejmě nevylučuje i situaci, kdy díky nashromáždění velkého množství objednávek v jeden okamžik dojde k vyčerpání této skladové zásoby. Skladová minima však doplňujeme pravidelně a tak další termín dodání by obvykle neměl přesáhnout 7 pracovních dní.

2. Na objednávku

U výrobků označených **na objednávku** mohou nastat dvě situace.

- Objednané množství je menší**, než je množství potřebné pro výrobu. Limitní množství je uvedeno v následujícím řádku pracovního sešitu. V tomto případě podlimitního množství je možné zaplatit výrobní poplatek pro zařazení do výroby. V opačném případě je nutné počkat na kumulaci objednaného množství potřebného pro zahájení výroby. Termín vývozu však v tomto případě nelze garantovat. Další podrobnosti popisuje následující kapitola.
- Objednané množství je větší**, než je množství potřebné pro výrobu. V tomto případě bude objednávka standardně zařazena do evidence. Dle povahy výrobku a s ohledem na povýrobní tzv. sekundární úpravy např. brokování, štípání, ostařování apod. je obvyklý termín dodání 2-3 týdny od potvrzení objednávky.

Další pomůckou pro orientaci výrobků držených ve skladových minimech poslouží šedý symbol „sklad“ v obrázcích vyznačujících barevné provedení výrobků. Ten označuje barvu a rozměrovou variantu výrobků ve skladových minimech. Pokud u symbolu není uvedena rozměrová varianta, platí tento symbol pro všechny její typy.



MINIMÁLNÍ OBJEDNACÍ MNOŽSTVÍ

Pokud výrobky nejsou zařazeny ve skupině skladových minim, vyrábějí se vždy na základě objednávky.

Výroba betonových výrobků má určitá výrobní omezení a k zaručení kvality barevného provedení je nutné dodržovat minimální výrobní množství.

Z těchto důvodů jsme nuceni v případě zakázkové výroby vymezit tato minimální výrobní množství. To určuje množství, které je možné vyrobit v běžném výrobním procesu s ohledem na povahu strojné technologického zařízení a také ekonomie výroby a množství, které vyžaduje uplatnění výrobního příplatku, a to ve výši 3 500,- Kč.

Při objednávce pod 30 m² nelze ani v případě příplatku garantovat termín dodání.

Typy minimálního objednáčního množství, se kterými se v pracovním sešitě setkáte, jsou:

- U výrobků řazených ve skupině skladových minim jsou to hodnoty:
 - **paleta, vrstva, ks**
- U výrobků, které nejsou zařazeny do skladových minim, to jsou hodnoty:
 - **nad XX m²/ks bez příplatku** (XX = určené limitní množství),
 - **pod XX m²/ks s příplatkem** (XX = určené limitní množství).V tomto případě podlimitního množství je možné zaplatit výrobní poplatek pro zařazení do výroby a získat tak pevný termín dodání. V opačném případě je nutné počkat na kumulaci objednaného množství potřebného pro zahájení výroby. Termín vývozu však v tomto případě nelze garantovat.
- V případě odběru zboží menšího než paleta bude účtován poplatek za rozbalení palety 150,- Kč/paleta.**

Dodací termín u většiny vibrolitých výrobků je řešen individuálně dle dohody.



ZRUŠENÍ POTVRZENÍ OBJEDNÁVKY PŘED VÝVOZEM

Tato hodnota určuje možnost zrušení objednávky.

1. Bez omezení

Možnost zrušení objednávky **bez omezení** se týká zejména výrobků, které jsou řazeny v kategorii skladových minim. V těchto případech je možné zrušení objednávky.

2. Nelze zrušit

U výrobků označených termínem **nelze zrušit** musí být zboží odebráno.

VYSVĚTLIVKY



MOŽNOST KONSIGNACE

Tato hodnota určuje jaké výrobky a za jakých podmínek lze odebírat na konsignační sklad. V tomto případě jsou tři možné varianty.

1. Bez omezení

Zboží označené jako **bez omezení** lze odebírat na konsignační sklad bez dalších podmínek.

2. S fakturací do 30. 11.

U výrobků označených **s fakturací do 30. 11.** je možné zboží odebrat na konsignační sklad, avšak s nejzazším termínem vyúčtování prodeje tohoto zboží do 30. 11. bez ohledu na to, zda konsignatář zboží prodal či nikoliv.

3. Nelze

U výrobků označených termínem **nelze** není možné výrobky odebírat na konsignační sklady. Odběr je možný pouze mimo režim konsignačního skladu.



VRÁCENÍ ODEBRANÉHO MNOŽSTVÍ

Vzhledem k tomu, že se na nás často obracíte s dotazem možnosti vrácení odebraného zboží, rozhodli jsme se vám v některých případech vyhovět. Z tohoto důvodu jsme rozdělili výrobky na ty, které lze vrátit a na ty, u kterých možnost vrácení není. V této otázce rozlišujeme tedy dvě možnosti:

1. S poplatkem

Výrobky označené **s poplatkem** lze vrátit do našeho závodu na náklady kupujícího. Podmínkou vrácení zboží však je:

- zboží je v originálním uceleném balení
- zboží je bez zjevného poškození

Vrácení zboží je zpoplatněno manipulačním poplatkem ve výši 30 % z ceníkové ceny zboží.

Bude-li vrácené zboží poškozené, s porušeným obalem či jinak znehodnocené, prodávající takové zboží odmítne převzít, o čemž kupujícího obratem vyrozumí. Nezajistí-li kupující odvoz takového zboží do jednoho týdne od oznámení, že je zboží poškozené, prodávající zboží na náklady kupujícího zlikviduje v drtičce. Tím není dotčen nárok na úhradu nákladů na převoz zboží do areálu prodávajícího.

2. Nelze vrátit

Výrobky označené hodnotou **nelze vrátit** nevykupujeme.



KATEGORIE ZBOŽÍ

Tato hodnota určuje cenovou kategorii, do které výrobek spadá. Na cenové kategorie se vztahují hodnoty slev a další obchodní podmínky určené vzájemnou dohodou.

Cenové kategorie jsou:

ECONOMY

CLASSIC

CLEAN PROTECT PLUS

OBCHODOVANÉ

BEDNĚNÍ

ŠTÍPANÉ

TUMBLE

SPECIAL

ODVODNĚNÍ A KANALIZACE

U NAŠICH VÝROBKŮ SE MŮŽETE SETKAT S TĚMITO SYMBOLY



CLEAN PROTECT PLUS

hloubková ochrana povrchu a zvýraznění barvy



COLORMIX

souvislé prolínání barevných pigmentů



NATURCOLOR

přirozená imitace barev přírodních materiálů



WOODLINE

barevné provedení imitující dřevo



SNADNÁ POKLÁDKA

na sucho na ztuhlý povrch s přesnými distančníky



SNADNÁ ÚDRŽBA

povrch lze dodatečně impregnovat



ZÁRUKA 5 LET

na všechny výrobky poskytujeme záruku 5 let



MRAZUVZDORNOST

vyšší odolnost proti povětrnostním podmínkám



SPOLEHLIVÉ ZÁMKY

velmi pevné a stabilní spojení kamenů



IMITACE KAMENE

výrobky imitující přírodní kámen



IMITACE DŘEVA

výrobky imitující strukturu dřeva



MINERAL

povrch s odlesky krystalických nerostů



SUCHÁ STAVBA

stavba bez použití pojících materiálů



VYSOKÁ VARIABILITA

mnoho tvarů a podob výsledné pokládky



ECOLINE

výrobky s podporou průsaku dešťových vod do podloží

IKONY PRO ROZLIŠENÍ MOŽNÉHO ZATÍŽENÍ BETONOVÝCH DLAŽEB



POCHOZÍ

chodníky nebo jiné nemotoristické komunikace



POJEZD DO 1,5 TUNY

příjezdové komunikace k rodinným domům pro osobní vozidla do 1.5 t



POJEZD DO 3,5 TUNY

příjezdové komunikace k rodinným domům pro osobní vozidla do 3.5 t s ojedinělým přejezdem speciálních vozidel (sanitka, požární vůz, apod.)



POJEZD DO 3,5 TUNY

místní/obslužné komunikace pro osobní vozidla do 3.5 t s možností pojezdu těžkých nákladních vozidel (několikrát týdně)



POJEZD NAD 3,5 TUNY

komunikace s pravidelným provozem těžkých nákladních vozidel nad 3.5 t

ROZDĚLENÍ ODPOVĚDNÝCH PRACOVNÍKŮ DLE REGIONŮ

David Bartel
obchodní poradce
david.bartel@csbeton.cz
728 819 572

Kateřina Brožová
obchodní poradce
katerina.brozova@csbeton.cz
602 426 076

Josef Červený
obchodní poradce
josef.cerveny@csbeton.cz
602 361 970

Pavel Luža
obchodní poradce
pavel.luza@csbeton.cz
731 128 766

Michael Rožek
obchodní poradce
michael.rozek@csbeton.cz
602 692 978

Ondřej Svítíl
obchodní poradce
ondrej.svitil@csbeton.cz
602 686 139

Karel Tomášek, DiS.
obchodní poradce
karel.tomasek@csbeton.cz
602 234 443

Tomáš Blažek
obchodní poradce
tomas.blazek@csbeton.cz
602 573 706

Petr Mlynář
vedoucí oddělení péče o zákazníky
petr.mlynar@csbeton.cz
605 228 112

Michala Hornerová
objednávky, doprava
michala.hornerova@csbeton.cz
473 030 411

Monika Topšová
objednávky, doprava
monika.topsova@csbeton.cz
473 030 410

Linda Šibalová
objednávky, doprava
linda.sibalova@csbeton.cz
473 030 408

Dominika Šotnarová
objednávky, doprava
dominika.sotnarova@csbeton.cz
473 030 412

Monika Topšová
objednávky, doprava
monika.topsova@csbeton.cz
473 030 410

Eliška Kodytková
objednávky, doprava
eliska.kodytkova@csbeton.cz
473 030 407

Klára Kuntošová
objednávky, doprava
klara.kuntosova@csbeton.cz
473 030 409

Dominika Šotnarová
objednávky, doprava
dominika.sotnarova@csbeton.cz
473 030 412

Lenka Hrubcová
referent konsignace
lenka.hrubcova@csbeton.cz
473 030 480

Petra Hadrbolcová
cenové nabídky
petra.hadrbolcova@csbeton.cz
725 504 887

Petra Hadrbolcová
cenové nabídky
petra.hadrbolcova@csbeton.cz
725 504 887

Petra Hadrbolcová
cenové nabídky
petra.hadrbolcova@csbeton.cz
725 504 887

Petra Hadrbolcová
cenové nabídky
petra.hadrbolcova@csbeton.cz
725 504 887

Iveta Kiršnerová
cenové nabídky
iveta.kirsnerova@csbeton.cz
734 795 335

Iveta Kiršnerová
cenové nabídky
iveta.kirsnerova@csbeton.cz
734 795 335

Iveta Kiršnerová
cenové nabídky
iveta.kirsnerova@csbeton.cz
734 795 335

Iveta Kiršnerová
cenové nabídky
iveta.kirsnerova@csbeton.cz
734 795 335

Andrea Janštová
referent prodeje a technická podpora
šachtového programu
andrea.janstova@csbeton.cz
734 769 682

Kristýna Tolarová
oddělení péče o zákazníky
kristyna.tolarova@csbeton.cz
413 030 421



ROZDĚLENÍ ODPOVĚDNÝCH PRACOVNÍKŮ DLE REGIONŮ

závod Lužec nad Vltavou

Richard Abt
obchodní poradce
richard.abt@csbprefa.cz
602 533 683

Petr Čermák
obchodní poradce
petr.cermak@csbprefa.cz
725 079 623

Ing. Daniela Tynková
obchodní poradce
daniela.tynkova@csbprefa.cz
606 708 999

Lucie Tynková
doprava
lucie.tynkova@csbprefa.cz
725 429 139

Lucie Kokšálová
objednávky, doprava
lucie.koksalova@csbprefa.cz
722 935 511

Tereza Toniová
objednávky, doprava
tereza.toniova@csbprefa.cz
702 253 873

Andrea Janštová
objednávky, doprava
andrea.janstova@csbprefa.cz
734 769 682

Hana Topšová
cenové nabídky
hana.topsova@csbprefa.cz
721 274 985

Martin Pechar
cenové nabídky
martin.pechar@csbprefa.cz
725 005 141

Lukáš Petržílka
cenové nabídky
lukas.petrzilka@csbprefa.cz
602 231 666

závod Grygov

Ondřej Nakládal
obchodní poradce
ondrej.nakladal@csbprefa.cz
602 793 340

Bc. Martin Knap
obchodní poradce
martin.knap@csbprefa.cz
602 132 282

Michael Rožek
obchodní poradce - SLOVENSKO
michael.rozek@csbeton.cz
602 692 978

Dominika Stropková
objednávky, doprava
dominika.stropkova@csbprefa.cz
604 283 920

Zdeněk Bartoněk
objednávky, doprava
zdenek.bartonek@csbprefa.cz
602 566 616

Bc. Ondřej Slavíček
zákaznické oddělení - objednávky
ondrej.slavicek@csbprefa.cz
727 912 952

Ing. Iveta Teimerová
cenové nabídky
iveta.teimerova@csbprefa.cz
702 244 685

Kateřina Halová
cenové nabídky
katerina.halova@csbprefa.cz
604 287 350

Petr Štukheil
cenové nabídky
petr.stukheil@csbprefa.cz
606 744 588

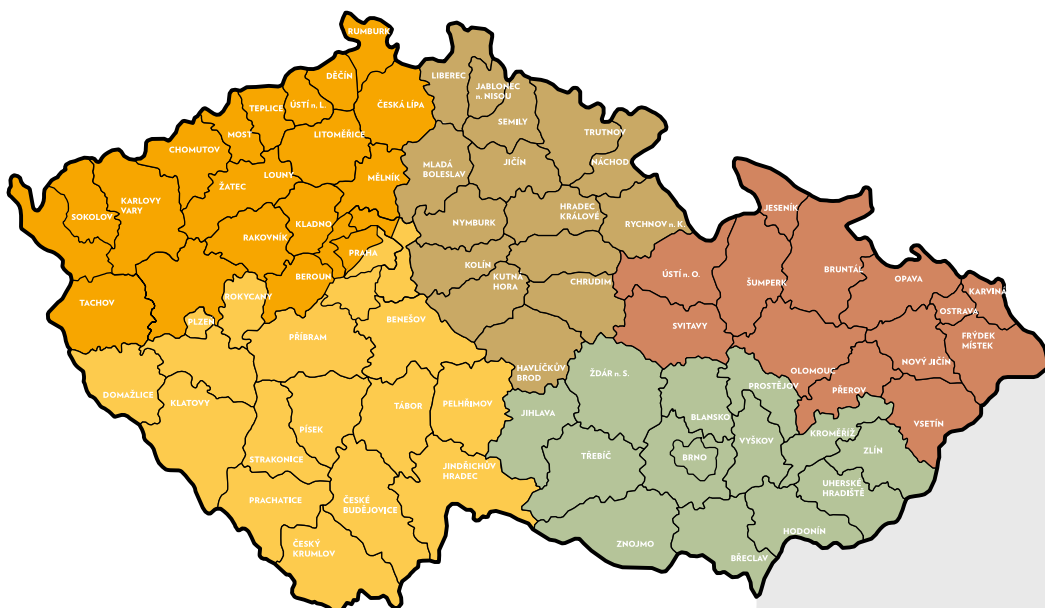



CSBETON PARK INSPIRACE

V Parku je možné si kromě mnoha dalších produktů prohlédnout i naši NOVINKU, a to dlažbu **GRAN TECH**. Dlažba nepochybně zaujme nejen tvary a velikostmi kamenů ve skladbě, ale také novou úpravou povrchu s názvem **MINERAL**.

Nový povrch **MINERAL**, ve kterém slunce odhaluje odlesky krystalických nerostů, dodává dlažbě lehkost a eleganci. Tato technologie nabízí možnost vyniknout kráse přírodních materiálů. Jako první kombinaci přinášíme tuto kouzelnou **BÍLO-ČERNOU** variantu.

Více na www.parkinspirace.cz



MINERAL

AE17			povrch / barva / cena Kč bez DPH
			MINERAL
			BÍLO-ČERNÁ
	výška	MJ	
skladba 7 kamenů	80	m ²	690,-
minimální expediční množství			vrstva
dostupnost			skladem
minimální objednávkové množství			vrstva
zrušení potvrzení objednávky před vývozem			bez omezení
možnost konsignace			nelze na k onsignaci
vrácení odebraného zboží			nelze vrátit
kategorie zboží			CLASSIC

V případě odběru zboží menšího než paleta bude účtován poplatek za rozbalení palety 150,- Kč/paleta.

Technické parametry	možné zatížení	skladebné rozměry [mm]**			počet		množství [m ²]		hmotnost*
		výška	délka	šířka	vrstev	ks/vrstva	vrstva	paleta	kg/paleta
kámen č. 1		80	560	360	8	1	1	8,00	1533
kámen č. 2			440			1			
kámen č. 3			560	240		1			
kámen č. 4			440			1			
kámen č. 5			400	200		2			
kámen č. 6			320			2			
kámen č. 7			280	2					

Ukázka kamenů

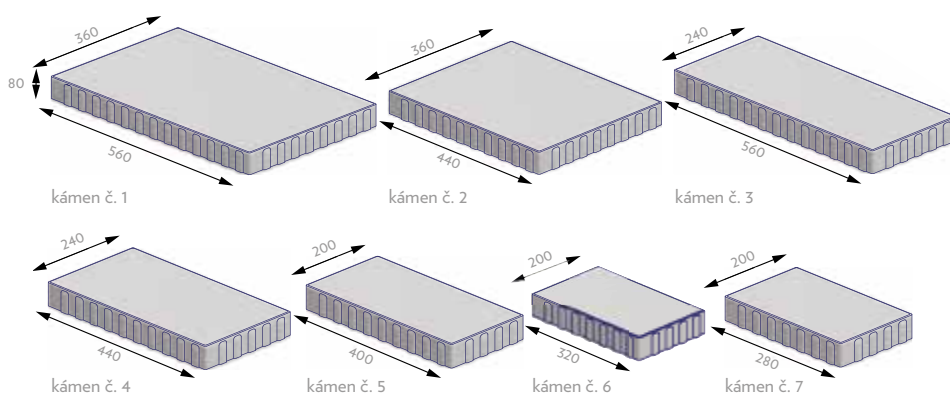

Skladba na paletě

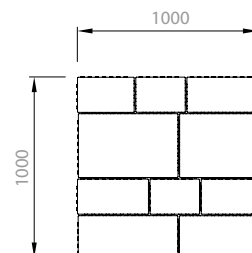

ČERNO-BÍLÁ

Příklad správné pokládky pro přerušení nežádoucích dlouhých spár pomocí výměny kamenů z palety. Pro skutečně dokonalý vzhled celé plochy a snadnou pokládku doporučujeme dodržovat toto pravidlo.

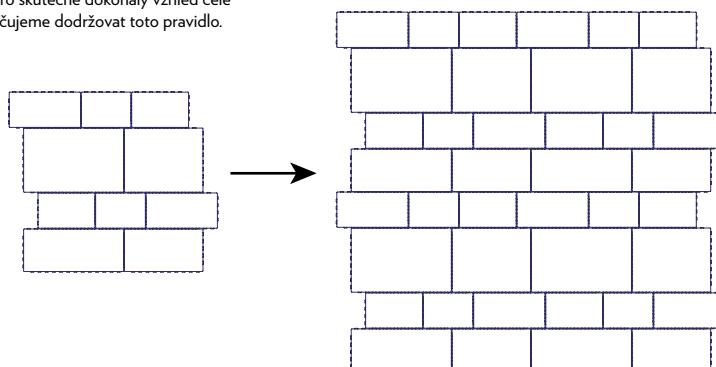

** Skladebné rozměry uvádějí rozměry prvku po jeho uložení nebo s minimální spárou.

* Hmotnost palety je uváděna včetně váhy palety samotné.

SKLAD Provedení, u kterých držíme skladová minima. Platí pro vybranou barvu a uvedenou výšku.

+ Symbol označuje výrobky s hloubkovou ochranou CLEAN PROTECT PLUS



ALTO EVO



AE16		povrch / barva / cena Kč bez DPH RELIÉF ANTIKO	
		ALLEGRIO, NOARBLANC, RUSTIKAL	
	výška	MJ	
čtverec, obdélník	60	m²	499,-
minimální expediční množství			vrstva
dostupnost			na objednávku
minimální objednávací množství			80 m ² bez příplatku < 80 m ² s příplatkem
zrušení potvrzení objednávky před vývozem			nelze zrušit
možnost konsignace			nelze na konsignaci
vrácení odebraného zboží			nelze vrátit
kategorie zboží			CLASSIC
čtverec, obdélník	80	m²	619,-
minimální expediční množství			vrstva
dostupnost			na objednávku
minimální objednávací množství			80 m ² bez příplatku < 80 m ² s příplatkem
zrušení potvrzení objednávky před vývozem			nelze zrušit
možnost konsignace			nelze na konsignaci
vrácení odebraného zboží			nelze vrátit
kategorie zboží			CLASSIC

Tento typ dlažby není vyráběn v sestavě. Každý typ kamene je prodáván zvlášť.

V případě odběru zboží menšího než paleta bude účtován poplatek za rozbalení palety 150,- Kč/paleta.

Technické parametry	možné zatížení	skladebné rozměry [mm]**			počet		množství [m ²]		hmotnost*
		výška	délka	šířka	vrstev	ks/vrstva	vrstva	paleta	kg/paleta
čtverec		60	140	140	12	48	0,9408	11,2896	1519
obdélník		60	210	140	12	30	0,8820	10,5840	1434
čtverec		80	140	140	10	48	0,9408	9,4080	1685
obdélník		80	210	140	10	30	0,8820	8,8200	1589

Ukázka kamenů

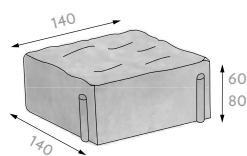

čtverec

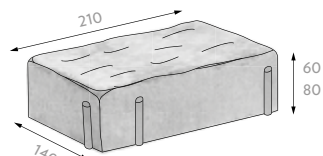

obdélník

Skladby na paletě

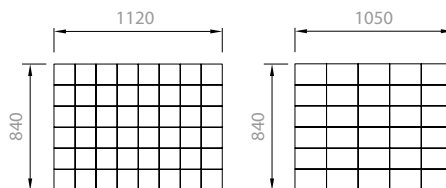

ALLEGRIO



NOARBLANC



RUSTIKAL

Únosnost betonové dlažby

- chodníky nebo jiné nemotoristické komunikace
- příjezdové komunikace k rodinným domům pro osobní vozidla do 1,5 t
- příjezdové komunikace k rodinným domům pro osobní vozidla do 3,5 t s ojedinelým přejezdem speciálních vozidel (sanitka, požární vůz, apod.)
- místní/obslužné komunikace pro osobní vozidla do 3,5 t s možností pojezdu těžkých nákladních vozidel (několikrát týdně)
- komunikace s pravidelným provozem těžkých nákladních vozidel nad 3,5 t

AS04		povrch / barva / cena Kč bez DPH			
		HLADKÝ			
výška	MJ	ŠEDÁ	JAVOR, HNĚDÁ, ČERNÁ	ČERVENÁ, OKR	ALLEGRIO, RUSTIKAL
neskladba	40 m ²	269,-	349,-	349,-	-
minimální expediční množství		paleta	vrstva	vrstva	-
dostupnost		skladem	na objednávku	na objednávku	-
minimální objednávací množství		paleta	80 m ² bez příplatku < 80 m ² s příplatkem	80 m ² bez příplatku < 80 m ² s příplatkem	-
zrušení potvrzení objednávky před vývozem		bez omezení	nelze zrušit	nelze zrušit	-
možnost konsignace		bez omezení	nelze na konsignaci	nelze na konsignaci	-
vrácení odebraného zboží		s poplatkem	nelze vrátit	nelze vrátit	-
kategorie zboží		ECONOMY	CLASSIC	CLASSIC	-
neskladba	60 m ²	305,-	385,-	385,-	395,-
minimální expediční množství		paleta	vrstva	paleta	vrstva
dostupnost		skladem	na objednávku	skladem	na objednávku
minimální objednávací množství		paleta	80 m ² bez příplatku < 80 m ² s příplatkem	paleta	120 m ² bez příplatku < 120 m ² s příplatkem
zrušení potvrzení objednávky před vývozem		bez omezení	nelze zrušit	bez omezení	nelze zrušit
možnost konsignace		bez omezení	nelze na konsignaci	s fakturací do 30. 11.	nelze na konsignaci
vrácení odebraného zboží		s poplatkem	nelze vrátit	s poplatkem	nelze vrátit
kategorie zboží		ECONOMY	CLASSIC	CLASSIC	CLASSIC
skladba	60 m ²	305,-	385,-	385,-	-
minimální expediční množství		paleta	vrstva	paleta	-
dostupnost		skladem	na objednávku	na objednávku	-
minimální objednávací množství		paleta	80 m ² bez příplatku < 80 m ² s příplatkem	80 m ² bez příplatku < 80 m ² s příplatkem	-
zrušení potvrzení objednávky před vývozem		bez omezení	nelze zrušit	nelze zrušit	-
možnost konsignace		bez omezení	nelze na konsignaci	nelze na konsignaci	-
vrácení odebraného zboží		s poplatkem	nelze vrátit	nelze vrátit	-
kategorie zboží		ECONOMY	CLASSIC	CLASSIC	-
neskladba	80 m ²	378,-	448,-	448,-	459,-
minimální expediční množství		paleta	vrstva	paleta	vrstva
dostupnost		skladem	na objednávku	skladem	na objednávku
minimální objednávací množství		paleta	80 m ² bez příplatku < 80 m ² s příplatkem	paleta	120 m ² bez příplatku < 120 m ² s příplatkem
zrušení potvrzení objednávky před vývozem		bez omezení	nelze zrušit	nelze zrušit	nelze zrušit
možnost konsignace		bez omezení	nelze na konsignaci	nelze na konsignaci	nelze na konsignaci
vrácení odebraného zboží		s poplatkem	nelze vrátit	nelze vrátit	nelze vrátit
kategorie zboží		ECONOMY	CLASSIC	CLASSIC	CLASSIC
skladba	80 m ²	378,-	448,-	448,-	-
minimální expediční množství		paleta	vrstva	paleta	-
dostupnost		skladem	na objednávku	na objednávku	-
minimální objednávací množství		paleta	80 m ² bez příplatku < 80 m ² s příplatkem	80 m ² bez příplatku < 80 m ² s příplatkem	-
zrušení potvrzení objednávky před vývozem		bez omezení	nelze zrušit	nelze zrušit	-
možnost konsignace		bez omezení	nelze na konsignaci	nelze na konsignaci	-
vrácení odebraného zboží		s poplatkem	nelze vrátit	nelze vrátit	-
kategorie zboží		ECONOMY	CLASSIC	CLASSIC	-

Únosnost betonové dlažby



chodníky nebo jiné nemotoristické komunikace



příjezdové komunikace k rodinným domům pro osobní vozidla do 1,5 t



příjezdové komunikace k rodinným domům pro osobní vozidla do 3,5 t s ojedinelým přejezdem speciálních vozidel (sanitka, požární vůz, apod.)



místní/obslužné komunikace pro osobní vozidla do 3,5 t s možností pojezdu těžkých nákladních vozidel (několikrát týdně)



komunikace s pravidelným provozem těžkých nákladních vozidel nad 3,5 t

AS04		povrch / barva / cena Kč bez DPH	
		HLADKÝ	
	výška MJ	ŠEDÁ	ČERVENÁ, ČERNÁ
neskladba	100 m ²	439,-	519,-
minimální expediční množství		paleta	vrstva
dostupnost		na objednávku	na objednávku
minimální objednávkové množství		paleta	80 m ² bez příplatku < 80 m ² s příplatkem
zrušení potvrzení objednávky před vývozem		nelze zrušit	nelze zrušit
možnost konsignace		nelze na konsignaci	nelze na konsignaci
vracení odebraného zboží		nelze vrátit	nelze vrátit
kategorie zboží		CLASSIC	CLASSIC

V případě odběru zboží menšího než paleta bude účtován poplatek za rozbalení palety 150,- Kč/paleta.

Technické parametry	možné zatížení	skladebné rozměry [mm]**			počet		množství [m ²]		hmotnost*
		výška	délka	šířka	vrstev	ks/vrstva	vrstva	paleta	kg/paleta
neskladba		40	200	100	18	48	0,9600	17,2800	1537
skladba, neskladba		60	200	100	12	48	0,9600	11,5200	1499
skladba, neskladba		80	200	100	10	48	0,9600	9,6000	1672
skladba, neskladba		100	200	100	8	48	0,9600	7,6800	1699

Ukázka kamene

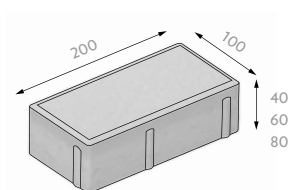

Składby na paletě

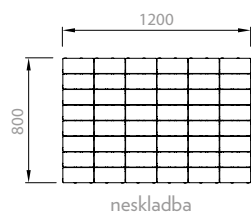

neskladba

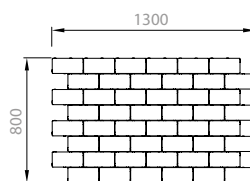

skladba

NESKLADBA - určeno pro
RUČNÍ pokládku

SKLADBA - určeno
pro **STROJNÍ** pokládku



ČERVENÁ

ŠEDÁ

OKR



RUSTIKAL

ALLEGRIO

HNĚDÁ

ČERNÁ

JAVOR

☆☆ Skladebné rozměry uvádějí rozměry prvku po jeho uložení nebo s minimální spárou.

* Hmotnost palety je uváděna včetně váhy palety samotné.

SKLAD Provedení, u kterých držíme skladová minima. Platí pro vybranou barvu a uvedenou výšku.

† Symbol označuje výrobky s hloubkovou ochranou CLEAN PROTECT PLUS

CIHLA pro nevidomé



AS06		povrch / barva / cena Kč bez DPH		
		HLADKÝ		
	výška	MJ	ŠEDÁ	ČERVENÁ, ČERNÁ
neskladba	60	m ²	509,-	579,-
minimální expediční množství			vrstva	vrstva
dostupnost			skladem	skladem
minimální objednávací množství			vrstva	vrstva
zrušení potvrzení objednávky před vývozem			bez omezení	bez omezení
možnost konsignace			fakturace do 30. 11.	fakturace do 30. 11.
vracení odebraného zboží			nelze vrátit	nelze vrátit
kategorie zboží			CLASSIC	CLASSIC
neskladba	80	m ²	539,-	599,-
minimální expediční množství			vrstva	vrstva
dostupnost			na objednávku	na objednávku
minimální objednávací množství			80 m ² bez příplatku < 80 m ² s příplatkem	80 m ² bez příplatku < 80 m ² s příplatkem
zrušení potvrzení objednávky před vývozem			nelze zrušit	nelze zrušit
možnost konsignace			nelze na konsignaci	nelze na konsignaci
vracení odebraného zboží			nelze vrátit	nelze vrátit
kategorie zboží			CLASSIC	CLASSIC

V případě odběru zboží menšího než paleta bude účtován poplatek za rozbalení palety 150,- Kč/paleta.

Technické parametry	možné zatížení	skladebné rozměry [mm]**			počet		množství [m ²]		hmotnost*
		výška	délka	šířka	vrstev	ks/vrstva	vrstva	paleta	kg/paleta
neskladba		60	200	100	12	48	0,9600	11,5200	1540
neskladba		80	200	100	10	48	0,9600	9,6000	1708

Ukázka kamene

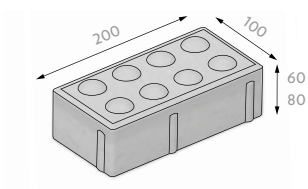

Skladba na paletě

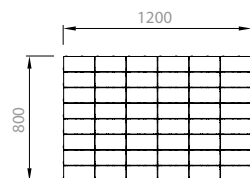

NESKLADBA - určeno pro
RUČNÍ pokládku



Únosnost betonové dlažby

- chodníky nebo jiné nemotoristické komunikace
- příjezdové komunikace k rodinným domům pro osobní vozidla do 1,5 t
- příjezdové komunikace k rodinným domům pro osobní vozidla do 3,5 t s ojedinelým přejezdem speciálních vozidel (sanitka, požární vůz, apod.)
- místní/obslužné komunikace pro osobní vozidla do 3,5 t s možností pojezdu těžkých nákladních vozidel (několikrát týdně)
- komunikace s pravidelným provozem těžkých nákladních vozidel nad 3,5 t

CIHLA rovné hrany



AS05		povrch / barva / cena Kč bez DPH	
		HLADKÝ	
	výška MJ	ŠEDÁ	ČERVENÁ, ČERNÁ
neskladba	60 m ²	319,-	389,-
minimální expediční množství		paleta	vrstva
dostupnost		na objednávku	na objednávku
minimální objednávkové množství		80 m ² bez příplatku < 80 m ² s příplatkem	80 m ² bez příplatku < 80 m ² s příplatkem
zrušení potvrzení objednávky před vývozem		nelze zrušit	nelze zrušit
možnost konsignace		nelze na konsignaci	nelze na konsignaci
vrácení odebraného zboží		nelze vrátit	nelze vrátit
kategorie zboží		CLASSIC	CLASSIC
neskladba	80 m ²	379,-	449,-
minimální expediční množství		paleta	vrstva
dostupnost		na objednávku	na objednávku
minimální objednávkové množství		80 m ² bez příplatku < 80 m ² s příplatkem	80 m ² bez příplatku < 80 m ² s příplatkem
zrušení potvrzení objednávky před vývozem		nelze zrušit	nelze zrušit
možnost konsignace		nelze na konsignaci	nelze na konsignaci
vrácení odebraného zboží		nelze vrátit	nelze vrátit
kategorie zboží		CLASSIC	CLASSIC
neskladba	100 m ²	439,-	519,-
minimální expediční množství		paleta	vrstva
dostupnost		na objednávku	na objednávku
minimální objednávkové množství		80 m ² bez příplatku < 80 m ² s příplatkem	80 m ² bez příplatku < 80 m ² s příplatkem
zrušení potvrzení objednávky před vývozem		nelze zrušit	nelze zrušit
možnost konsignace		nelze na konsignaci	nelze na konsignaci
vrácení odebraného zboží		nelze vrátit	nelze vrátit
kategorie zboží		CLASSIC	CLASSIC

V případě odběru zboží menšího než paleta bude účtován poplatek za rozbalení palety 150,- Kč/paleta.

Technické parametry	možné zatížení	skladebné rozměry [mm]**			počet		množství [m ²]		hmotnost*
		výška	délka	šířka	vrstev	ks/vrstva	vrstva	paleta	kg/paleta
neskladba		60	200	100	12	48	0,9600	11,5200	1539
neskladba		80	200	100	10	48	0,9600	9,6000	1701
neskladba		100	200	100	8	48	0,9600	7,6800	1705

Ukázka kamene

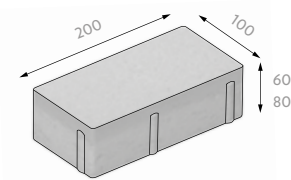

Składba na paletě

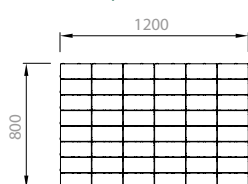

NESKLADBA - určeno pro
RUČNÍ pokládku



ŠEDÁ

ČERVENÁ

ČERNÁ

☆☆ Skladebné rozměry uvádějí rozměry prvku po jeho uložení nebo s minimální spárou.

* Hmotnost palety je uváděna včetně váhy palety samotné.

SKLAD Provedení u kterých držíme skladová minima. Platí pro vybranou barvu a uvedenou výšku.

+ Symbol označuje výrobky s hloubkovou ochranou CLEAN PROTECT PLUS

CONCEPT



AE14

povrch / barva / cena Kč bez DPH

RELIÉF ANTIKO

RIENTE, DESERTO, ROCA, PLAYA

	výška	MJ	
Skladba 5 kamenů	60	m²	479,-
minimální expediční množství			vrstva
dostupnost			na objednávku
minimální objednávkové množství			120 m ² bez příplatku < 120 m ² s příplatkem
zrušení potvrzení objednávky před vývozem			nelze zrušit
možnost konsignace			nelze na konsignaci
vrácení odebraného zboží			nelze vrátit
kategorie zboží			CLASSIC

V případě odběru zboží menšího než paleta bude účtován poplatek za rozbalení palety 150,- Kč/paleta.

Technické parametry	možné zatížení	skladebné rozměry [mm]**			počet		množství [m ²]		hmotnost*
		výška	délka	šířka	vrstev	ks/vrstva	vrstva	paleta	kg/paleta
skladba 5 kamenů		60	300	300	10	3	1,0800	10,8000	1436
			300	150		10			
			225	150		8			
			150	150		2			
			150	75		4			

Ukázka kamenů

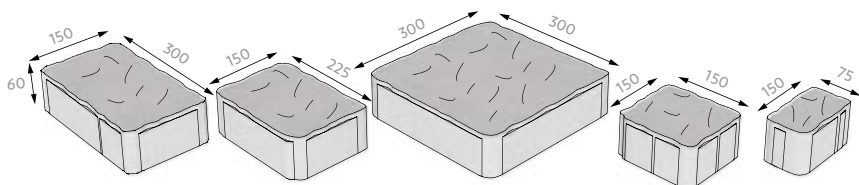

Skladba na paletě

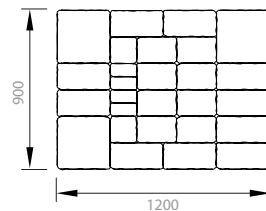

RIENTE



DESERTO



ROCA



PLAYA

Ukázka skladby:

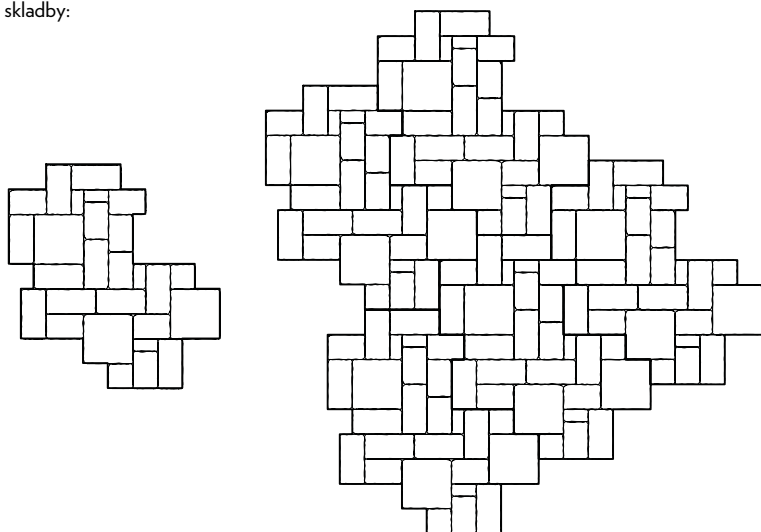



Únosnost betonové dlažby

- chodníky nebo jiné nemotoristické komunikace
- příjezdové komunikace k rodinným domům pro osobní vozidla do 1,5 t
- příjezdové komunikace k rodinným domům pro osobní vozidla do 3,5 t s ojedinelým přejezdem speciálních vozidel (sanitka, požární vůz, apod.)
- místní/obslužné komunikace pro osobní vozidla do 3,5 t s možností pojezdu těžkých nákladních vozidel (několikrát týdně)
- komunikace s pravidelným provozem těžkých nákladních vozidel nad 3,5 t

AE10		povrch / barva / cena Kč bez DPH	
		HLADKÝ	RELIÉF ANTIKO
	výška	MJ	
		NOARBLANC, ALBA, PLAYA, CORAL	NOARBLANC, ALBA, PLAYA, CORAL
skladba 4 kamenů	60	m²	569,-
minimální expediční množství		vrstva	vrstva
dostupnost		skladem	na objednávku
minimální objednávací množství		vrstva	100 m ² bez příplatku < 100 m ² s příplatkem
zrušení potvrzení objednávky před vývozem		bez omezení	nelze zrušit
možnost konsignace		nelze na konsignaci	nelze na konsignaci
vrácení odebraného zboží		nelze vrátit	nelze vrátit
kategorie zboží		CLEAN PROTECT PLUS	CLEAN PROTECT PLUS
skladba 4 kamenů	80	m²	639,-
minimální expediční množství		vrstva	vrstva
dostupnost		na objednávku	na objednávku
minimální objednávací množství		100 m ² bez příplatku < 100 m ² s příplatkem	100 m ² bez příplatku < 100 m ² s příplatkem
zrušení potvrzení objednávky před vývozem		nelze zrušit	nelze zrušit
možnost konsignace		nelze na konsignaci	nelze na konsignaci
vrácení odebraného zboží		nelze vrátit	nelze vrátit
kategorie zboží		CLEAN PROTECT PLUS	CLEAN PROTECT PLUS

V případě odběru zboží menšího než paleta bude účtován poplatek za rozbalení palety 150,- Kč/paleta.

DŮLEŽITÉ informace o ochraně CLEAN PROTECT PLUS najdete na str. 55.

Technické parametry	možné zatížení	skladebné rozměry [mm]**			počet		množství [m ²]		hmotnost*
		výška	délka	šířka	vrstev	ks/vrstva	vrstva	paleta	kg/paleta
skladba 4 kamenů (hladká/reliéf)		60	500	300	9	1	1,2000	10,8000	1511/1486
	400		5						
	300		3						
	200		3						
skladba 4 kamenů (hladká/reliéf)		80	500	300	7	1	1,2000	8,4000	1553/1532
	400		5						
	300		3						
	200		3						

Příklad správné pokládky pro přerušení nežádoucích dlouhých spár pomocí výměny kamenů z palety. Pro skutečně dokonalý vzhled celé plochy a snadnou pokládku doporučujeme dodržovat toto pravidlo.

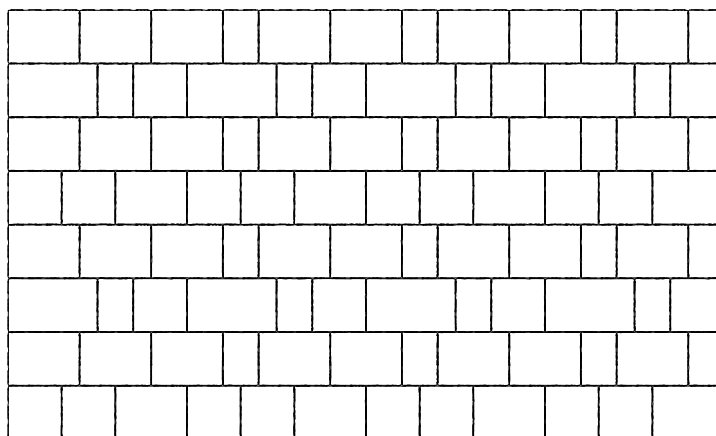
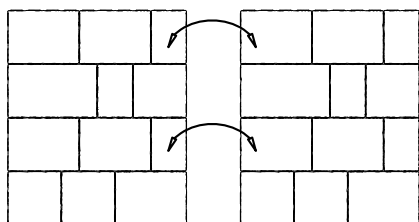

* * Skladebné rozměry uvádějí rozměry prvku po jeho uložení nebo s minimální spárou.

* Hmotnost palety je uváděna včetně váhy palety samotné.

SKLAD Provedení, u kterých držíme skladová minima. Platí pro vybranou barvu a uvedenou výšku.

 Symbol označuje výrobky s hloubkovou ochranou CLEAN PROTECT PLUS

Ukázka kamenů

Dlažba se nabízí v provedení hladkém a reliéfním.

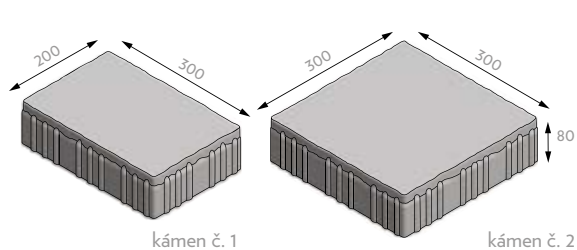

kámen č. 1

kámen č. 2

Systém distančníků pro výšku 80 mm

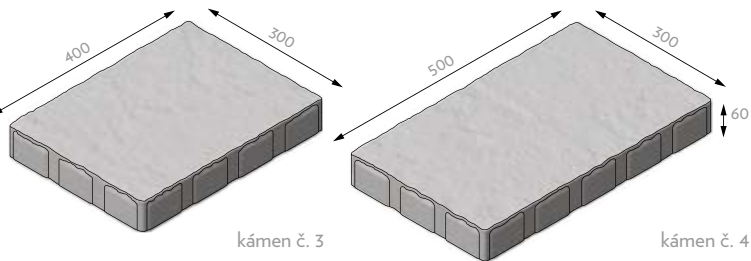

kámen č. 3

kámen č. 4

Systém distančníků pro výšku 60 mm

V druhém kvartálu tohoto roku zavádíme do výroby nové formy pro dlažbu Cortila výšky 80 mm. Změna spočívá pouze v systému distančníků. Změna se týká hladkého i reliéfního povrchu.

Tento nový systém distančníků postupně zcela nahradí všechny typy dlažeb s distančními zámkami NEXUS. Je velmi důležité při objednávce udat, zdali nejde o doobjednání nějakého množství k již dříve vyexpedované dlažbě se zámkami NEXUS, protože tyto dva typy zámků do sebe nebudou zapadat a nelze je plynule napojit.

Skladba na paletě

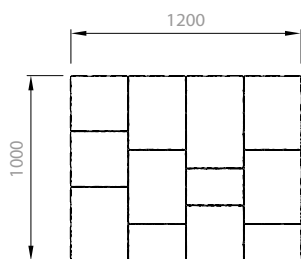

sklad 60

ALBA



sklad 60

NOARBLANC



sklad 60

CORAL



sklad 60

PLAYA

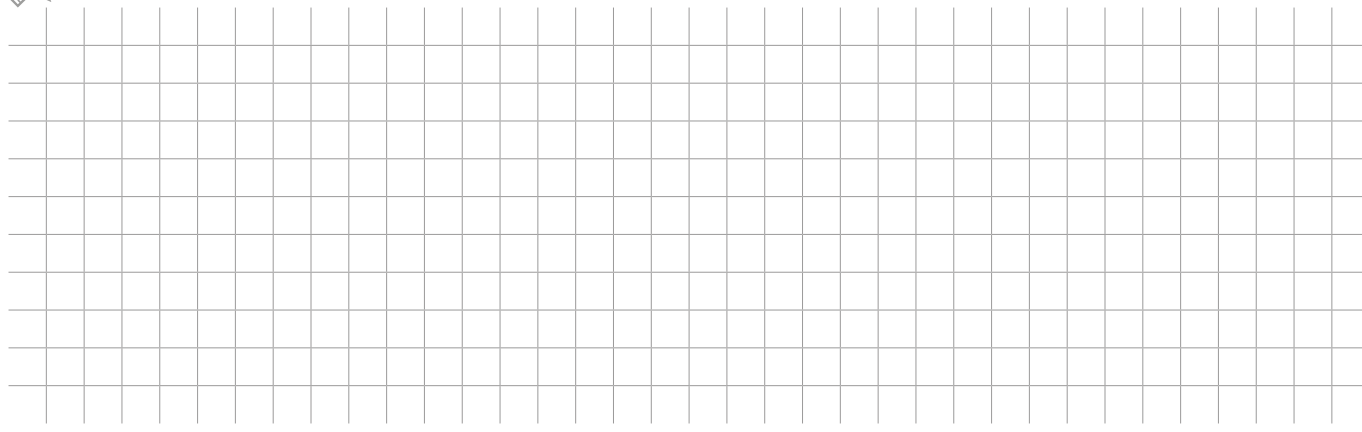

Únosnost betonové dlažby

- chodníky nebo jiné nemotoristické komunikace
- příjezdové komunikace k rodinným domům pro osobní vozidla do 1,5 t
- příjezdové komunikace k rodinným domům pro osobní vozidla do 3,5 t s ojedinelým přejezdem speciálních vozidel (sanitka, požární vůz, apod.)
- místní/obslužné komunikace pro osobní vozidla do 3,5 t s možností pojezdu těžkých nákladních vozidel (několikrát týdně)
- komunikace s pravidelným provozem těžkých nákladních vozidel nad 3,5 t

GRAND HISTORI EVO



AE15

povrch / barva / cena Kč bez DPH

HLADKÝ

	výška	MJ	ŠEDÁ	NOARBLANC, PLAYA, CORAL
Skladba 3 kamenů	60	m²	389,-	499,-
minimální expediční množství			vrstva	vrstva
dostupnost			na objednávku	skladem
minimální objednávkové množství			80 m ² bez příplatku < 80 m ² s příplatkem	vrstva
zrušení potvrzení objednávky před vývozem			nelze zrušit	nelze zrušit
možnost konsignace			nelze na konsignaci	nelze na konsignaci
vrácení odebraného zboží			nelze vrátit	nelze vrátit
kategorie zboží			CLASSIC	CLASSIC

V případě odběru zboží menšího než paleta bude účtován poplatek za rozbalení palety 150,- Kč/paleta.

Dlažba má nyní hladký povrch a není opatřena ochranou CPP, tím se stala tato dlažba cenově dostupná.

Technické parametry	možné zatížení	skladebné rozměry [mm]**			počet		množství [m ²]		hmotnost*
		výška	délka	šířka	vrstev	ks/vrstva	vrstva	paleta	kg/paleta
skladba 3 kamenů		60	330	330	10	2	1,1403	11,4030	1496
	495		330	5					
	165		330	2					

Ukázka kamenů

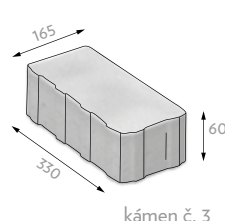
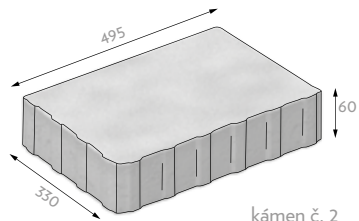
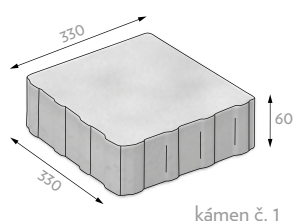

Skladba na paletě

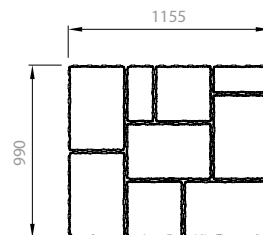

NOARBLANC



CORAL



PLAYA



ŠEDÁ

Příklad správné pokládky pro přerušení nežádoucích dlouhých spár pomocí výměny kamenů z palety. Pro skutečně dokonalý vzhled celé plochy a snadnou pokládku doporučujeme dodržovat toto pravidlo.

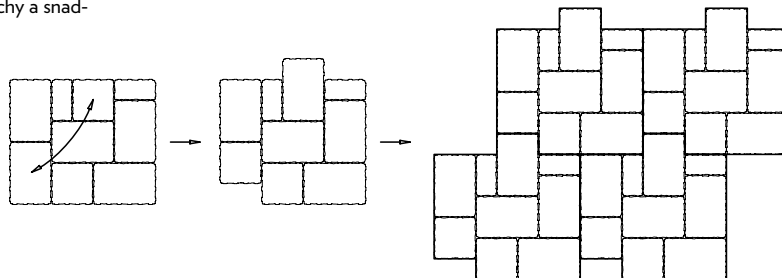

Únosnost betonové dlažby

- chodníky nebo jiné nemotoristické komunikace
- příjezdové komunikace k rodinným domům pro osobní vozidla do 1,5 t
- příjezdové komunikace k rodinným domům pro osobní vozidla do 3,5 t s ojedinelým přejezdem speciálních vozidel (sanitka, požární vůz, apod.)
- místní/obslužné komunikace pro osobní vozidla do 3,5 t s možností pojezdu těžkých nákladních vozidel (několikrát týdně)
- komunikace s pravidelným provozem těžkých nákladních vozidel nad 3,5 t

AE01		povrch / barva / cena Kč bez DPH EXCELLENT IW	
		ŠEDÁ, ČERNÁ, BÍLÁ	
	výška MJ		
Skladba 117 kamenů	60 m²	680,-	
minimální expediční množství		vrstva	
dostupnost		na objednávku	
minimální objednáací množství		100 m ² bez příplatku < 100 m ² s příplatkem	
zrušení potvrzení objednávky před vývozem		nelze zrušit	
možnost konsignace		nelze na konsignaci	
vrácení odebraného zboží		nelze vrátit	
kategorie zboží		CLASSIC	

V případě odběru zboží menšího než paleta bude účtován poplatek za rozbalení palety 150,- Kč/paleta.

Technické parametry	možné zatížení	skladebné rozměry [mm]**			počet		množství [m ²]		hmotnost**
		výška	délka	šířka	vrstev	ks/vrstva	vrstva	paleta	kg/paleta
skladba 117 kamenů		60	-	-	12	117	0,7956	9,5472	1343

Ukázka tří kamenů

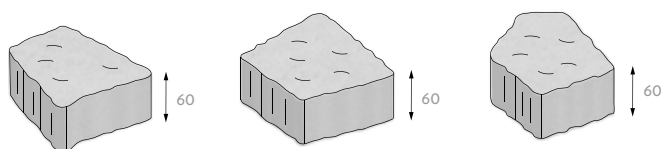

Skladba na paletě

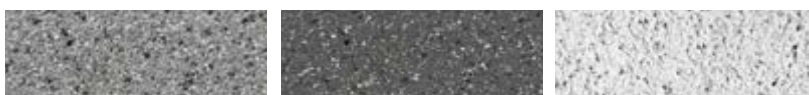
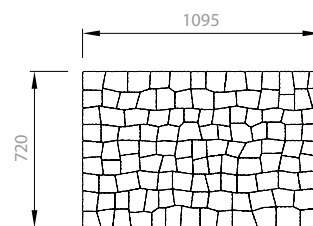

ŠEDÁ

ČERNÁ

BÍLÁ

Dlažba je tvořena sestavou 117 nepravidelných kamenů poskládaných do mozaiky.

Pro získání jedinečného vzhledu se doporučuje pokládat kameny nahodile. Vzniklé klínovité spáry jsou v tomto případě žádoucí s ohledem na charakter dlažby.

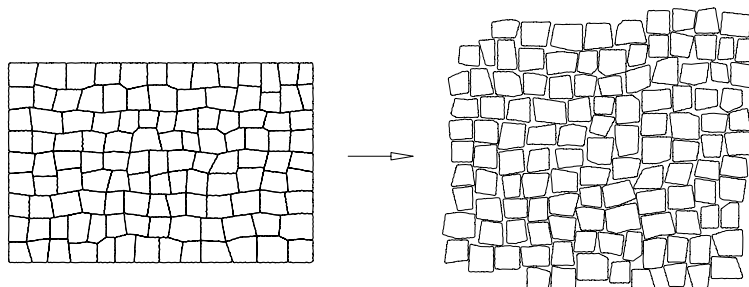

☆☆ Skladebné rozměry uvádějí rozměry prvku po jeho uložení nebo s minimální spárou.

* Hmotnost palety je uváděna včetně váhy palety samotné.

SKLAD Provedení, u kterých držíme skladová minima. Platí pro vybranou barvu a uvedenou výšku.

Symbol označuje výrobky s hloubkovou ochranou CLEAN PROTECT PLUS



AE03

povrch / barva / cena Kč bez DPH
HLADKÝ

výška MJ		ŠEDÁ	JAVOR	ALBA, RUSTIKAL, DESERTO, ALLEGRIO	NOARBLANC
Skladba 3 kamenů	40 m ²	269,-	-	399,-	399,-
minimální expediční množství		vrstva	-	vrstva	vrstva
dostupnost		na objednávku	-	na objednávku	na objednávku
minimální objednávací množství		80 m ² bez příplatku < 80 m ² s příplatkem	-	80 m ² bez příplatku < 80 m ² s příplatkem	80 m ² bez příplatku < 80 m ² s příplatkem
zrušení potvrzení objednávky před vývozem		nelze zrušit	-	nelze zrušit	nelze zrušit
možnost konsignace		nelze na konsignaci	-	nelze na konsignaci	nelze na konsignaci
vrácení odebraného zboží		nelze vrátit	-	nelze vrátit	nelze vrátit
kategorie zboží		CLASSIC	-	CLASSIC	CLASSIC
Skladba 3 kamenů	60 m ²	299,-	399,-	439,-	439,-
minimální expediční množství		vrstva	vrstva	vrstva	vrstva
dostupnost		na objednávku	na objednávku	na objednávku	skladem
minimální objednávací množství		80 m ² bez příplatku < 80 m ² s příplatkem	80 m ² bez příplatku < 80 m ² s příplatkem	80 m ² bez příplatku < 80 m ² s příplatkem	vrstva
zrušení potvrzení objednávky před vývozem		nelze zrušit	nelze zrušit	nelze zrušit	bez omezení
možnost konsignace		nelze na konsignaci	nelze na konsignaci	nelze na konsignaci	s fakturací do 30.11.
vrácení odebraného zboží		nelze vrátit	nelze vrátit	nelze vrátit	s poplatkem
kategorie zboží		CLASSIC	CLASSIC	CLASSIC	CLASSIC
Skladba 3 kamenů	80 m ²	389,-	439,-	489,-	489,-
minimální expediční množství		vrstva	vrstva	vrstva	vrstva
dostupnost		na objednávku	na objednávku	na objednávku	skladem
minimální objednávací množství		80 m ² bez příplatku < 80 m ² s příplatkem	80 m ² bez příplatku < 80 m ² s příplatkem	80 m ² bez příplatku < 80 m ² s příplatkem	vrstva
zrušení potvrzení objednávky před vývozem		nelze zrušit	nelze zrušit	nelze zrušit	bez omezení
možnost konsignace		nelze na konsignaci	nelze na konsignaci	nelze na konsignaci	nelze na konsignaci
vrácení odebraného zboží		nelze vrátit	nelze vrátit	nelze vrátit	s poplatkem
kategorie zboží		CLASSIC	CLASSIC	CLASSIC	CLASSIC

V případě odběru zboží menšího než paleta bude účtován poplatek za rozbalení palety 150,- Kč/paleta.

Technické parametry	možné zatížení	skladebné rozměry [mm]**			počet		množství [m ²]		hmotnost*
		výška	délka	šířka	vrstev	ks/vrstva	vrstva	paleta	kg/paleta
skladba 3 kamenů		40	210	140	18	18	0,8619	15,5142	1440
	140		140	13					
	140		70	8					
skladba 3 kamenů		60	210	140	12	18	0,8619	10,3428	1395
	140		140	13					
	140		70	8					
skladba 3 kamenů		80	210	140	10	18	0,8619	8,6190	1562
	140		140	13					
	140		70	8					

Únosnost betonové dlažby



chodníky nebo jiné nemotoristické komunikace



příjezdové komunikace k rodinným domům pro osobní vozidla do 1,5 t



příjezdové komunikace k rodinným domům pro osobní vozidla do 3,5 t s ojedinelým přejezdem speciálních vozidel (sanitka, požární vůz, apod.)



místní/obslužné komunikace pro osobní vozidla do 3,5 t s možností pojezdu těžkých nákladních vozidel (několikrát týdně)



komunikace s pravidelným provozem těžkých nákladních vozidel nad 3,5 t

Ukázka kamenů

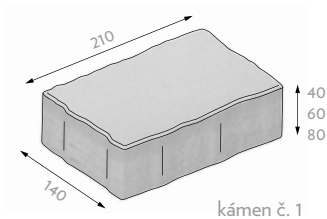

kámen č. 1

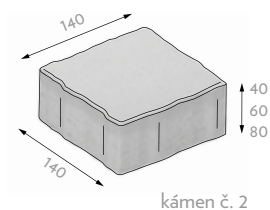

kámen č. 2

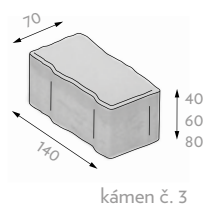

kámen č. 3

Skladba na paletě

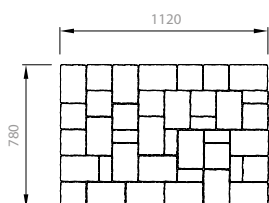

NOARBLANC



ŠEDÁ



JAVOR



ALBA



DESERTO



ALLEGRIO

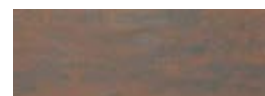

RUSTIKAL

Doporučení pro pokládku

Příklad správné pokládky pro přerušení nežádoucích dlouhých spár pomocí výměny kamenů z palety. Pro skutečně dokonalý vzhled celé plochy a snadnou pokládku doporučujeme dodržovat toto pravidlo.

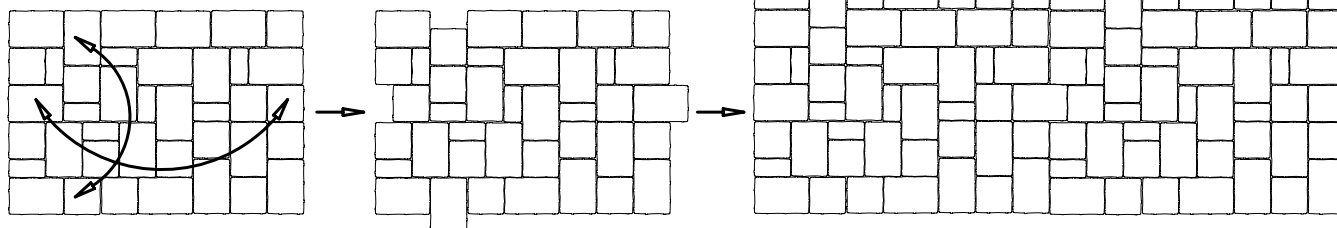

☆☆ Skladebné rozměry uvádějí rozměry prvku po jeho uložení nebo s minimální spárou.

* Hmotnost palety je uváděna včetně váhy palety samotné.

SKLAD Provedení, u kterých držíme skladová minima. Platí pro vybranou barvu a uvedenou výšku.

☉+ Symbol označuje výrobky s hloubkovou ochranou CLEAN PROTECT PLUS

AS01		povrch / barva / cena Kč bez DPH		
		HLADKÝ		
výška MJ		ŠEDÁ	ČERVENÁ	ČERNÁ, JAVOR, HNĚDÁ, OKR
skladba, neskladba	60 m ²	305,-	385,-	385,-
minimální expediční množství		paleta	paleta	vrstva
dostupnost		skladem	skladem	na objednávku
minimální objednávací množství		paleta	paleta	80 m ² bez příplatku < 80 m ² s příplatkem
zrušení potvrzení objednávky před vývozem		bez omezení	bez omezení	nelze zrušit
možnost konsignace		bez omezení	s fakturací do 30. 11.	nelze na konsignaci
vrácení odebraného zboží		s poplatkem	s poplatkem	nelze vrátit
kategorie zboží		ECONOMY	CLASSIC	CLASSIC
skladba, neskladba I, II	80 m ²	378,-	448,-	448,-
minimální expediční množství		paleta	paleta	vrstva
dostupnost		skladem	skladem	na objednávku
minimální objednávací množství		paleta	paleta	80 m ² bez příplatku < 80 m ² s příplatkem
zrušení potvrzení objednávky před vývozem		bez omezení	bez omezení	nelze zrušit
možnost konsignace		bez omezení	s fakturací do 30. 11.	nelze na konsignaci
vrácení odebraného zboží		s poplatkem	s poplatkem	nelze vrátit
kategorie zboží		ECONOMY	CLASSIC	CLASSIC
skladba	100 m ²	439,-	519,-	519,-
minimální expediční množství		paleta	vrstva	vrstva
dostupnost		skladem	na objednávku	na objednávku
minimální objednávací množství		paleta	80 m ² bez příplatku < 80 m ² s příplatkem	80 m ² bez příplatku < 80 m ² s příplatkem
zrušení potvrzení objednávky před vývozem		bez omezení	nelze zrušit	nelze zrušit
možnost konsignace		nelze na konsignaci	nelze na konsignaci	nelze na konsignaci
vrácení odebraného zboží		s poplatkem	nelze vrátit	nelze vrátit
kategorie zboží		CLASSIC	CLASSIC	CLASSIC
skladba	120 m ²	459,-	529,-	529,-
minimální expediční množství		paleta	vrstva	vrstva
dostupnost		na objednávku	na objednávku	na objednávku
minimální objednávací množství		80 m ² bez příplatku < 80 m ² s příplatkem	80 m ² bez příplatku < 80 m ² s příplatkem	80 m ² bez příplatku < 80 m ² s příplatkem
zrušení potvrzení objednávky před vývozem		nelze zrušit	nelze zrušit	nelze zrušit
možnost konsignace		nelze na konsignaci	nelze na konsignaci	nelze na konsignaci
vrácení odebraného zboží		nelze vrátit	nelze vrátit	nelze vrátit
kategorie zboží		CLASSIC	CLASSIC	CLASSIC
půlka, kraj	60 m ²	379,-	439,-	439,-
minimální expediční množství		vrstva	vrstva	vrstva
dostupnost		skladem	skladem	na objednávku
minimální objednávací množství		vrstva	vrstva	80 m ² bez příplatku < 80 m ² s příplatkem
zrušení potvrzení objednávky před vývozem		bez omezení	bez omezení	nelze zrušit
možnost konsignace		bez omezení	s fakturací do 30. 11.	nelze na konsignaci
vrácení odebraného zboží		s poplatkem	s poplatkem	nelze vrátit
kategorie zboží		CLASSIC	CLASSIC	CLASSIC

Skladby na paletě

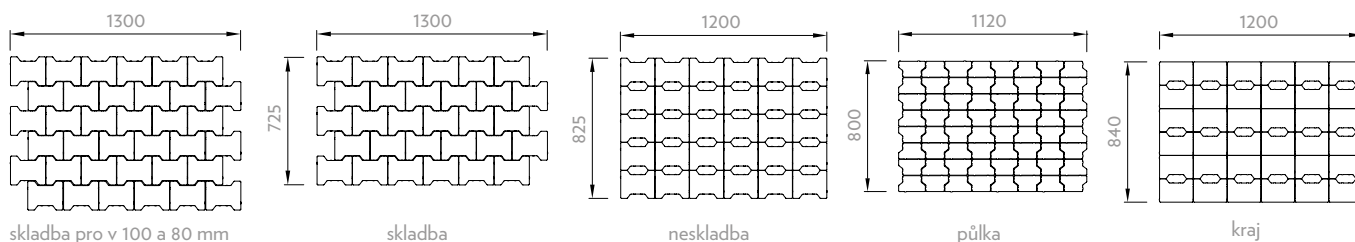

Únosnost betonové dlažby

- chodníky nebo jiné nemotoristické komunikace
- příjezdové komunikace k rodinným domům pro osobní vozidla do 1,5 t
- příjezdové komunikace k rodinným domům pro osobní vozidla do 3,5 t s ojedinelým přejezdem speciálních vozidel (sanitka, požární vůz, apod.)
- místní/obslužné komunikace pro osobní vozidla do 3,5 t s možností pojezdu těžkých nákladních vozidel (několikrát týdně)
- komunikace s pravidelným provozem těžkých nákladních vozidel nad 3,5 t

AS01		povrch / barva / cena Kč bez DPH		
		HLADKÝ		
	výška MJ	ŠEDÁ	ČERVENÁ	ČERNÁ, JAVOR, HNĚDÁ, OKR
půlka, kraj	80 m ²	439,-	489,-	489,-
minimální expediční množství		vrstva	vrstva	vrstva
dostupnost		skladem	skladem	na objednávku
minimální objednávací množství		vrstva	vrstva	80 m ² bez příplatku < 80 m ² s příplatkem
zrušení potvrzení objednávky před vývozem		bez omezení	bez omezení	nelze zrušit
možnost konsignace		s fakturací do 30.11.	s fakturací do 30.11.	nelze na konsignaci
vrácení odebraného zboží		s poplatkem	s poplatkem	nelze vrátit
kategorie zboží		CLASSIC	CLASSIC	CLASSIC
půlka, kraj	100 m ²	499,-	539,-	539,-
minimální expediční množství		vrstva	vrstva	vrstva
dostupnost		skladem	na objednávku	na objednávku
minimální objednávací množství		vrstva	80 m ² bez příplatku < 80 m ² s příplatkem	80 m ² bez příplatku < 80 m ² s příplatkem
zrušení potvrzení objednávky před vývozem		bez omezení	nelze zrušit	nelze zrušit
možnost konsignace		nelze na konsignaci	nelze na konsignaci	nelze na konsignaci
vrácení odebraného zboží		s poplatkem	nelze vrátit	nelze vrátit
kategorie zboží		CLASSIC	CLASSIC	CLASSIC

V případě odběru zboží menšího než paleta bude účtován poplatek za rozbalení palety 150,- Kč/paleta.

Technické parametry	možné zatížení	skladebné rozměry [mm]**			počet		množství [m ²]		hmotnost*
		výška	délka	šířka	vrstev	ks/vrstva	vrstva	paleta	kg/paleta
neskladba, skladba		60	200	165	12	30	0,8400	10,0800	1331
neskladba		80	200	165	10	30	0,8400	8,4000	1486
skladba		80	200	165	9	36	1,0080	9,0720	1600
skladba		100	200	165	7	36	1,0080	7,0560	1565
skladba		120	200	165	6	30	0,8400	5,0400	1322
půlka		60	100	165	12	64	0,8960	10,7520	1408
půlka		80	100	165	10	64	0,8960	8,9600	1576
půlka		100	100	165	8	64	0,8960	7,1680	1561
kraj		60	200	140	12	36	0,9108	10,9296	1470
kraj		80	200	140	10	36	0,9108	9,1080	1646
kraj		100	200	140	8	36	0,9108	7,2864	1627

POZOR NA ROZDÍLNÁ BALENÍ DLAŽBY KOST - SKLADBA/NESKLADBA VE VÝŠCE 80 mm.

Ukázka kamenů

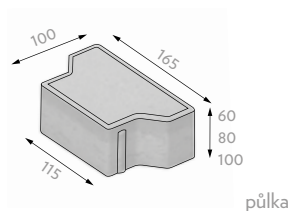
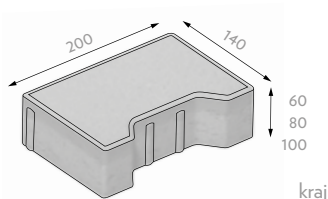
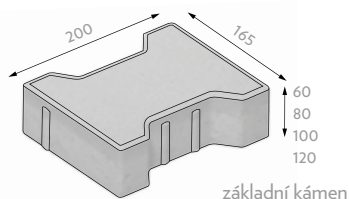

Pokládka

SKLADBA - určeno pro **STROJNÍ** pokládku

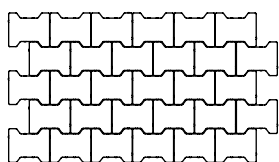

NESKLADBA - určeno pro **RUČNÍ** pokládku

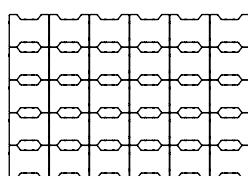

ŠEDÁ

ČERVENÁ



HNĚDÁ

OKR

ČERNÁ

JAVOR

☆☆ Skladebné rozměry uvádějí rozměry prvku po jeho uložení nebo s minimální spárou.

* Hmotnost palety je uváděna včetně váhy palety samotné.

SKLAD Provedení, u kterých držíme skladová minima. Platí pro vybranou barvu a uvedenou výšku.

† Symbol označuje výrobky s hloubkovou ochranou CLEAN PROTECT PLUS





KOST rovné hrany



AS02		povrch / barva / cena Kč bez DPH	
		HLADKÝ	
		ŠEDÁ	ČERVENÁ, ČERNÁ
výška	MJ		
skladba	60 m ²	319,-	389,-
minimální expediční množství		paleta	paleta
dostupnost		na objednávku	na objednávku
minimální objednávací množství		80 m ² bez příplatku < 80 m ² s příplatkem	80 m ² bez příplatku < 80 m ² s příplatkem
zrušení potvrzení objednávky před vývozem		nelze zrušit	nelze zrušit
možnost konsignace		nelze na konsignaci	nelze na konsignaci
vrácení odebraného zboží		nelze vrátit	nelze vrátit
kategorie zboží		CLASSIC	CLASSIC
skladba	80 m ²	379,-	449,-
minimální expediční množství		paleta	paleta
dostupnost		na objednávku	na objednávku
minimální objednávací množství		80 m ² bez příplatku < 80 m ² s příplatkem	80 m ² bez příplatku < 80 m ² s příplatkem
zrušení potvrzení objednávky před vývozem		nelze zrušit	nelze zrušit
možnost konsignace		nelze na konsignaci	nelze na konsignaci
vrácení odebraného zboží		nelze vrátit	nelze vrátit
kategorie zboží		CLASSIC	CLASSIC
skladba	100 m ²	439,-	519,-
minimální expediční množství		paleta	vrstva
dostupnost		na objednávku	na objednávku
minimální objednávací množství		80 m ² bez příplatku < 80 m ² s příplatkem	80 m ² bez příplatku < 80 m ² s příplatkem
zrušení potvrzení objednávky před vývozem		nelze zrušit	nelze zrušit
možnost konsignace		nelze na konsignaci	nelze na konsignaci
vrácení odebraného zboží		nelze vrátit	nelze vrátit
kategorie zboží		CLASSIC	CLASSIC
půlka, kraj	60 m ²	369,-	459,-
minimální expediční množství		vrstva	vrstva
dostupnost		na objednávku	na objednávku
minimální objednávací množství		80 m ² bez příplatku < 80 m ² s příplatkem	80 m ² bez příplatku < 80 m ² s příplatkem
zrušení potvrzení objednávky před vývozem		nelze zrušit	nelze zrušit
možnost konsignace		nelze na konsignaci	nelze na konsignaci
vrácení odebraného zboží		nelze vrátit	nelze vrátit
kategorie zboží		CLASSIC	CLASSIC
půlka, kraj	80 m ²	429,-	499,-
minimální expediční množství		vrstva	vrstva
dostupnost		na objednávku	na objednávku
minimální objednávací množství		80 m ² bez příplatku < 80 m ² s příplatkem	80 m ² bez příplatku < 80 m ² s příplatkem
zrušení potvrzení objednávky před vývozem		nelze zrušit	nelze zrušit
možnost konsignace		nelze na konsignaci	nelze na konsignaci
vrácení odebraného zboží		nelze vrátit	nelze vrátit
kategorie zboží		CLASSIC	CLASSIC
půlka	100 m ²	489,-	549,-
minimální expediční množství		vrstva	vrstva
dostupnost		na objednávku	na objednávku
minimální objednávací množství		80 m ² bez příplatku < 80 m ² s příplatkem	80 m ² bez příplatku < 80 m ² s příplatkem
zrušení potvrzení objednávky před vývozem		nelze zrušit	nelze zrušit
možnost konsignace		nelze na konsignaci	nelze na konsignaci
vrácení odebraného zboží		nelze vrátit	nelze vrátit
kategorie zboží		CLASSIC	CLASSIC

V případě odběru zboží menšího než paleta bude účtován poplatek za rozbalení palety 150,- Kč/paleta.

Únosnost betonové dlažby

-  chodníky nebo jiné nemotoristické komunikace
-  příjezdové komunikace k rodinným domům pro osobní vozidla do 1,5 t
-  příjezdové komunikace k rodinným domům pro osobní vozidla do 3,5 t s ojedinelým přejezdem speciálních vozidel (sanitka, požární vůz, apod.)
-  místní/obslužné komunikace pro osobní vozidla do 3,5 t s možností pojezdu těžkých nákladních vozidel (několikrát týdně)
-  komunikace s pravidelným provozem těžkých nákladních vozidel nad 3,5 t

Ukázka kamenů

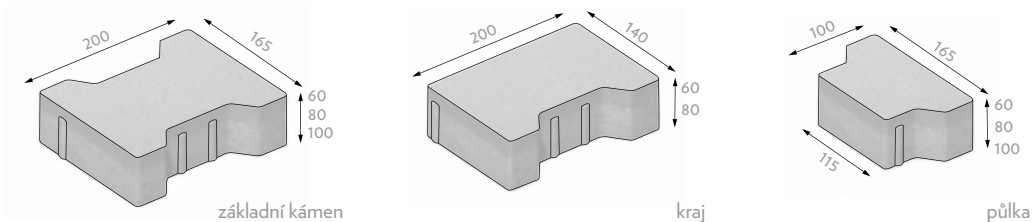

Technické parametry	možné zatížení	skladebné rozměry [mm]**			počet		množství [m ²]		hmotnost* kg/paleta
		výška	délka	šířka	vrstev	ks/vrstva	vrstva	paleta	
skladba		60	200	165	12	28	0,7840	9,4080	1263
skladba 1.		80	200	165	10	30	0,8400	8,4000	1497
skladba 2.		80	200	165	9	36	1,0080	9,0720	1636
skladba		100	200	165	8	28	0,7840	6,2720	1401
půlka		60	100	165	12	64	0,8960	10,7520	1454
půlka		80	100	165	10	64	0,8960	8,9600	1584
půlka		100	100	165	8	64	0,8960	7,1680	1569
kraj		60	200	140	12	36	0,9108	10,9296	1477
kraj		80	200	140	10	36	0,9108	9,1080	1651

Z DŮVODU ROZŠÍŘENÍ FORMOVACÍ TECHNIKY JE MOŽNÉ SE PŘI DODÁVKÁCH BETONOVÉ DLAŽBY KOST ROVNÁ VE VÝŠCE 80 mm SETKAT SE DVĚMA RŮZNÝMI SKLADBAMI NA PALETĚ. HLAVNÍM ROZDÍLEM JE CELKOVÉ MNOŽSTVÍ m² NA PALETĚ.

Składby na paletě

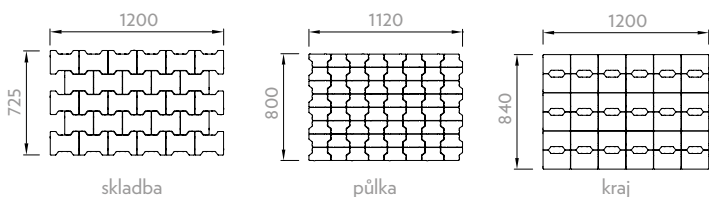

Pokládka

SKLADBA - určeno pro **STROJNÍ** pokládku

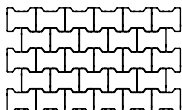

ČERVENÁ

ČERNÁ

ŠEDÁ



☆☆ Skladebné rozměry uvádějí rozměry prvku po jeho uložení nebo s minimální spárou.

* Hmotnost palety je uváděna včetně váhy palety samotné.

SKLAD Provedení, u kterých držíme skladová minima. Platí pro vybranou barvu a uvedenou výšku.

† Symbol označuje výrobky s hloubkovou ochranou CLEAN PROTECT PLUS

KOST pro nevidomé



AS03		povrch / barva / cena Kč bez DPH	
		HLADKÝ	
	výška MJ	ŠEDÁ	ČERVENÁ
neskladba	60 m ²	509,-	579,-
minimální expediční množství		vrstva	vrstva
dostupnost		skladem	skladem
minimální objednávkové množství		vrstva	vrstva
zrušení potvrzení objednávky před vývozem		bez omezení	bez omezení
možnost konsignace		fakturace do 30. 11.	fakturace do 30. 11.
vracení odebraného zboží		nelze vrátit	nelze vrátit
kategorie zboží		CLASSIC	CLASSIC
neskladba	80 m ²	539,-	599,-
minimální expediční množství		vrstva	vrstva
dostupnost		skladem	skladem
minimální objednávkové množství		vrstva	vrstva
zrušení potvrzení objednávky před vývozem		bez omezení	bez omezení
možnost konsignace		fakturace do 30. 11.	fakturace do 30. 11.
vracení odebraného zboží		nelze vrátit	nelze vrátit
kategorie zboží		CLASSIC	CLASSIC

V případě odběru zboží menšího než paleta bude účtován poplatek za rozbalení palety 150,- Kč/paleta.

Technické parametry	možné zatížení	skladebné rozměry [mm]**			počet		množství [m ²]		hmotnost*
		výška	délka	šířka	vrstev	ks/vrstva	vrstva	paleta	kg/paleta
neskladba		60	200	165	12	30	0,8400	10,0800	1331
neskladba		80	200	165	10	30	0,8400	8,4000	1493

Ukázka kamene

Skladba na paletě

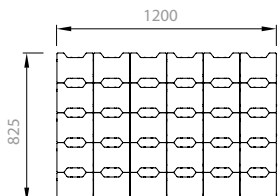
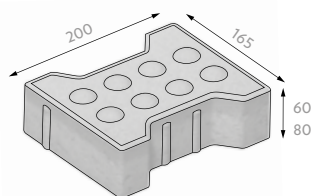

neskladba - ruční pokládka



ŠEDÁ



ČERVENÁ

Schéma umístění varovných a signálních pásů u přechodu.

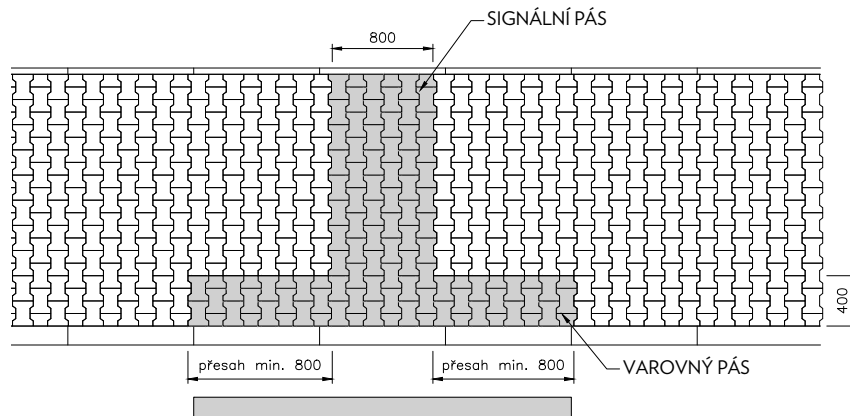

Únosnost betonové dlažby

- chodníky nebo jiné nemotoristické komunikace
- příjezdové komunikace k rodinným domům pro osobní vozidla do 1,5 t
- příjezdové komunikace k rodinným domům pro osobní vozidla do 3,5 t s ojedinelým přejezdem speciálních vozidel (sanitka, požární vůz, apod.)
- místní/obslužné komunikace pro osobní vozidla do 3,5 t s možností pojezdu těžkých nákladních vozidel (několikrát týdně)
- komunikace s pravidelným provozem těžkých nákladních vozidel nad 3,5 t

AS07		povrch / barva / cena Kč bez DPH																	
		HLADKÝ																	
	výška	MJ																	
			<table border="1"> <thead> <tr> <th>ŠEDÁ</th> <th>ČERVENÁ, OKR, ČERNÁ, JAVOR</th> </tr> </thead> </table>	ŠEDÁ	ČERVENÁ, OKR, ČERNÁ, JAVOR														
ŠEDÁ	ČERVENÁ, OKR, ČERNÁ, JAVOR																		
Základní kámen	60	m²	<table border="1"> <tbody> <tr> <td>345,-</td> <td>409,-</td> </tr> <tr> <td>minimální expediční množství</td> <td>vrstva</td> </tr> <tr> <td>dostupnost</td> <td>skladem</td> </tr> <tr> <td>minimální objednávací množství</td> <td>vrstva</td> </tr> <tr> <td>zrušení potvrzení objednávky před vývozem</td> <td>80 m² bez příplatku < 80 m² s příplatkem</td> </tr> <tr> <td>možnost konsignace</td> <td>bez omezení</td> </tr> <tr> <td>vrácení odebraného zboží</td> <td>s poplatkem</td> </tr> <tr> <td>kategorie zboží</td> <td>CLASSIC</td> </tr> </tbody> </table>	345,-	409,-	minimální expediční množství	vrstva	dostupnost	skladem	minimální objednávací množství	vrstva	zrušení potvrzení objednávky před vývozem	80 m ² bez příplatku < 80 m ² s příplatkem	možnost konsignace	bez omezení	vrácení odebraného zboží	s poplatkem	kategorie zboží	CLASSIC
345,-	409,-																		
minimální expediční množství	vrstva																		
dostupnost	skladem																		
minimální objednávací množství	vrstva																		
zrušení potvrzení objednávky před vývozem	80 m ² bez příplatku < 80 m ² s příplatkem																		
možnost konsignace	bez omezení																		
vrácení odebraného zboží	s poplatkem																		
kategorie zboží	CLASSIC																		
Základní kámen	80	m²	<table border="1"> <tbody> <tr> <td>385,-</td> <td>455,-</td> </tr> <tr> <td>minimální expediční množství</td> <td>vrstva</td> </tr> <tr> <td>dostupnost</td> <td>skladem</td> </tr> <tr> <td>minimální objednávací množství</td> <td>vrstva</td> </tr> <tr> <td>zrušení potvrzení objednávky před vývozem</td> <td>80 m² bez příplatku < 80 m² s příplatkem</td> </tr> <tr> <td>možnost konsignace</td> <td>bez omezení</td> </tr> <tr> <td>vrácení odebraného zboží</td> <td>s poplatkem</td> </tr> <tr> <td>kategorie zboží</td> <td>CLASSIC</td> </tr> </tbody> </table>	385,-	455,-	minimální expediční množství	vrstva	dostupnost	skladem	minimální objednávací množství	vrstva	zrušení potvrzení objednávky před vývozem	80 m ² bez příplatku < 80 m ² s příplatkem	možnost konsignace	bez omezení	vrácení odebraného zboží	s poplatkem	kategorie zboží	CLASSIC
385,-	455,-																		
minimální expediční množství	vrstva																		
dostupnost	skladem																		
minimální objednávací množství	vrstva																		
zrušení potvrzení objednávky před vývozem	80 m ² bez příplatku < 80 m ² s příplatkem																		
možnost konsignace	bez omezení																		
vrácení odebraného zboží	s poplatkem																		
kategorie zboží	CLASSIC																		

V případě odběru zboží menšího než paleta bude účtován poplatek za rozbalení palety 150,- Kč/paleta.

Technické parametry	možné zatížení	skladebné rozměry [mm]**			počet		množství [m ²]		hmotnost*
		výška	délka	šířka	vrstev	ks/vrstva	vrstva	paleta	kg/paleta
základní kámen		60	100	100	12	88	0,8800	10,5600	1365
základní kámen		80	100	100	10	88	0,8800	8,8000	1551

Ukázka kamene

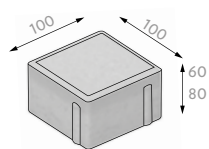

Skladba na paletě

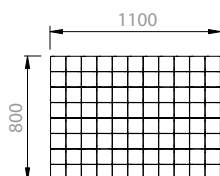

ŠEDÁ



ČERVENÁ



OKR



ČERNÁ



JAVOR

☆☆ Skladebné rozměry uvádějí rozměry prvku po jeho uložení nebo s minimální spárou.

* Hmotnost palety je uváděna včetně váhy palety samotné.

SKLAD Provedení, u kterých držíme skladová minima. Platí pro vybranou barvu a uvedenou výšku.

+ Symbol označuje výrobky s hloubkovou ochranou CLEAN PROTECT PLUS

BE05

povrch / barva / cena Kč bez DPH

HLADKÝ

NOARBLANC, ALBA, PLAYA, CORAL

	výška	MJ	
Základní kámen	50	ks	149,-
minimální expediční množství			vrstva
dostupnost			skladem
minimální objednávací množství			vrstva
zrušení potvrzení objednávky před vývozem			bez omezení
možnost konsignace			nelze na konsignaci
vracení odebraného zboží			nelze vrátit
kategorie zboží			CLEAN PROTECT PLUS
Základní kámen	100	ks	199,-
minimální expediční množství			vrstva
dostupnost			na objednávku
minimální objednávací množství			350 ks bez příplatku < 350 ks s příplatkem
zrušení potvrzení objednávky před vývozem			nelze zrušit
možnost konsignace			nelze na konsignaci
vracení odebraného zboží			nelze vrátit
kategorie zboží			CLEAN PROTECT PLUS

V případě odběru zboží menšího než paleta bude účtován poplatek za rozbalení palety 150,- Kč/paleta.

DŮLEŽITÉ informace o ochraně CLEAN PROTECT PLUS najdete na str. 55.

Technické parametry	možné zatížení	skladebné rozměry [mm]**			počet				množství [m ²]		hmotnost*	
		výška	délka	šířka	vrstev	ks/vrstva	ks/paleta	ks/m ²	vrstva	paleta	kg/ks	kg/paleta
základní kámen		50	700	350	7	3	21	4,08	0,735	5,145	28,40	621,40
základní kámen		100	700	350	5	3	15	4,08	0,735	3,675	56,78	876,70

DŮLEŽITÉ UPOZORNĚNÍ pro LEGANTO s výškou 50 mm

- důrazně nedoporučujeme plochu hutnit vibrační deskou.
- dlažba s výškou 50 mm není vhodná pro jezd vozidel
- s ohledem na rozměr dlažby LEGANTO s výškou 50 mm nedoporučujeme tuto dlažbu klást na plastové terče.

Ukázka kamene

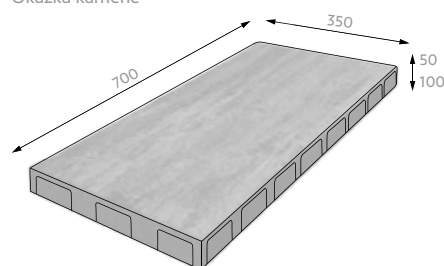

Składba na paletě

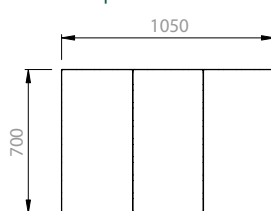

PLAYA



CORAL







ALBA



NOARBLANC

Únosnost betonové dlažby

-  chodníky nebo jiné nemotoristické komunikace
-  příjezdové komunikace k rodinným domům pro osobní vozidla do 1,5 t
-  příjezdové komunikace k rodinným domům pro osobní vozidla do 3,5 t s ojedinelým přejezdem speciálních vozidel (sanitka, požární vůz, apod.)
-  místní/obslužné komunikace pro osobní vozidla do 3,5 t s možností pojezdu těžkých nákladních vozidel (několikrát týdně)
-  komunikace s pravidelným provozem těžkých nákladních vozidel nad 3,5 t

AE13

povrch / barva / cena Kč bez DPH

RELIÉF

OŘECH, BUK

	výška	MJ	
Základní kámen	60	m²	629,-
minimální expediční množství			vrstva
dostupnost			na objednávku
minimální objednávací množství			80 m ² bez příplatku < 80 m ² s příplatkem
zrušení potvrzení objednávky před vývozem			nelze zrušit
možnost konsignace			nelze na konsignaci
vrácení odebraného zboží			nelze vrátit
kategorie zboží			CLASSIC
Skladba 6 kamenů	60	m²	629,-
minimální expediční množství			vrstva
dostupnost			na objednávku
minimální objednávací množství			80 m ² bez příplatku < 80 m ² s příplatkem
zrušení potvrzení objednávky před vývozem			nelze zrušit
možnost konsignace			nelze na konsignaci
vrácení odebraného zboží			nelze vrátit
kategorie zboží			CLASSIC

V případě odběru zboží menšího než paleta bude účtován poplatek za rozbalení palety 150,- Kč/paleta.

Technické parametry	možné zatížení	skladebné rozměry [mm]**			počet		množství [m ²]		hmotnost*
		výška	délka	šířka	vrstev	ks/vrstva	vrstva	paleta	kg/paleta
základní kámen		60	500	150	12	7	0,5250	6,3000	868
skladba 6 kamenů		60	200	150	9	5	1,1781	10,6029	1443
			250	150		5			
			325	150		5			
			325	200		2			
			450	200		2			
			500	200		2			

Ukázka tvarů:

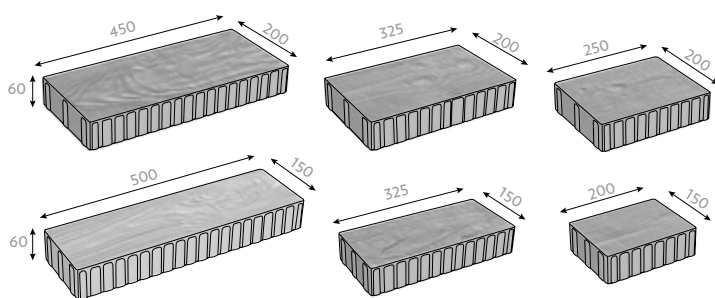

Základní kámen

Skladba na paletě

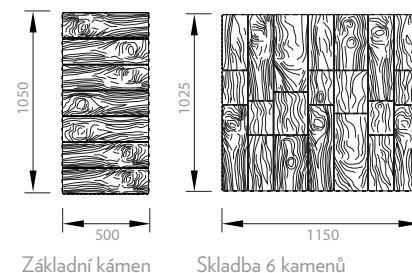

Základní kámen

Skladba 6 kamenů



BUK

OŘECH

Příklad pokládky:

základní kámen

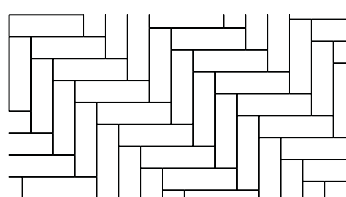

skladba 6 kamenů

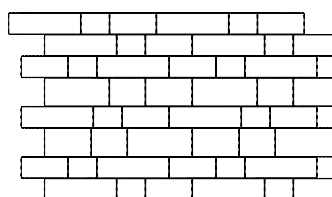

☆☆ Skladebné rozměry uvádějí rozměry prvku po jeho uložení nebo s minimální spárou.

* Hmotnost palety je uváděna včetně váhy palety samotné.

SKLAD Provedení, u kterých držíme skladová minima. Platí pro vybranou barvu a uvedenou výšku.

+ Symbol označuje výrobky s hloubkovou ochranou CLEAN PROTECT PLUS

AS08		povrch / barva / cena Kč bez DPH		
		HLADKÝ		
	výška MJ	ŠEDÁ	ČERVENÁ, ČERNÁ, OKR, JAVOR, HNĚDÁ	BÍLÁ
Základní kámen	60 m ²	345,-	409,-	499,-
minimální expediční množství		paleta	vrstva	vrstva
dostupnost		skladem	na objednávku	na objednávku
minimální objednávací množství		paleta	80 m ² bez příplatku < 80 m ² s příplatkem	80 m ² bez příplatku < 80 m ² s příplatkem
zrušení potvrzení objednávky před vývozem		bez omezení	nelze zrušit	nelze zrušit
možnost konsignace		s fakturací do 30.11.	nelze na konsignaci	nelze na konsignaci
vrácení odebraného zboží		s poplatkem	nelze vrátit	nelze vrátit
kategorie zboží		CLASSIC	CLASSIC	CLASSIC
Základní kámen	80 m ²	385,-	455,-	599,-
minimální expediční množství		paleta	vrstva	vrstva
dostupnost		skladem	na objednávku	na objednávku
minimální objednávací množství		paleta	80 m ² bez příplatku < 80 m ² s příplatkem	80 m ² bez příplatku < 80 m ² s příplatkem
zrušení potvrzení objednávky před vývozem		bez omezení	nelze zrušit	nelze zrušit
možnost konsignace		s fakturací do 30. 11.	nelze na konsignaci	nelze na konsignaci
vrácení odebraného zboží		s poplatkem	nelze vrátit	nelze vrátit
kategorie zboží		CLASSIC	CLASSIC	CLASSIC

V případě odběru zboží menšího než paleta bude účtován poplatek za rozbalení palety 150,- Kč/paleta.

Technické parametry	možné zatížení	skladebné rozměry [mm]**			počet		množství [m ²]		hmotnost*
		výška	délka	šířka	vrstev	ks/vrstva	vrstva	paleta	kg/paleta
základní kámen		60	200	200	12	24	0,9600	11,5200	1561
základní kámen		80	200	200	10	24	0,9600	9,6000	1741

Ukázka kamene

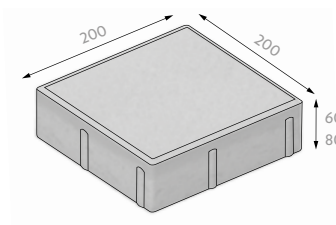

Składba na paletě

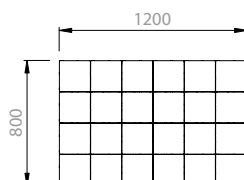

ŠEDÁ

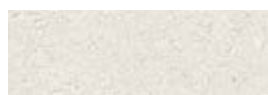

BÍLÁ



ČERVENÁ



HNĚDÁ



OKR



ČERNÁ



JAVOR

Únosnost betonové dlažby

- chodníky nebo jiné nemotoristické komunikace
- příjezdové komunikace k rodinným domům pro osobní vozidla do 1,5 t
- příjezdové komunikace k rodinným domům pro osobní vozidla do 3,5 t s ojedinelým přejezdem speciálních vozidel (sanitka, požární vůz, apod.)
- místní/obslužné komunikace pro osobní vozidla do 3,5 t s možností pojezdu těžkých nákladních vozidel (několikrát týdně)
- komunikace s pravidelným provozem těžkých nákladních vozidel nad 3,5 t

QUADRO rovné hrany



AS09		povrch / barva / cena Kč bez DPH		
		HLADKÝ		
	výška	MJ	ŠEDÁ	ČERVENÁ, ČERNÁ
Základní kámen	60	m²	329,-	399,-
minimální expediční množství			paleta	vrstva
dostupnost			na objednávku	na objednávku
minimální objednávací množství			80 m ² bez příplatku < 80 m ² s příplatkem	80 m ² bez příplatku < 80 m ² s příplatkem
zrušení potvrzení objednávky před vývozem			nelze zrušit	nelze zrušit
možnost konsignace			nelze na konsignaci	nelze na konsignaci
vrácení odebraného zboží			nelze vrátit	nelze vrátit
kategorie zboží			CLASSIC	CLASSIC
Základní kámen	80	m²	399,-	459,-
minimální expediční množství			paleta	vrstva
dostupnost			na objednávku	na objednávku
minimální objednávací množství			80 m ² bez příplatku < 80 m ² s příplatkem	80 m ² bez příplatku < 80 m ² s příplatkem
zrušení potvrzení objednávky před vývozem			nelze zrušit	nelze zrušit
možnost konsignace			nelze na konsignaci	nelze na konsignaci
vrácení odebraného zboží			nelze vrátit	nelze vrátit
kategorie zboží			CLASSIC	CLASSIC
Základní kámen	100	m²	439,-	519,-
minimální expediční množství			paleta	vrstva
dostupnost			na objednávku	na objednávku
minimální objednávací množství			80 m ² bez příplatku < 80 m ² s příplatkem	80 m ² bez příplatku < 80 m ² s příplatkem
zrušení potvrzení objednávky před vývozem			nelze zrušit	nelze zrušit
možnost konsignace			nelze na konsignaci	nelze na konsignaci
vrácení odebraného zboží			nelze vrátit	nelze vrátit
kategorie zboží			CLASSIC	CLASSIC

V případě odběru zboží menšího než paleta bude účtován poplatek za rozbalení palety 150,- Kč/paleta.

Technické parametry	možné zatížení	skladebné rozměry [mm]**			počet		množství [m ²]		hmotnost*
		výška	délka	šířka	vrstev	ks/vrstva	vrstva	paleta	kg/paleta
základní kámen		60	200	200	12	24	0,9600	11,5200	1567
základní kámen		80	200	200	10	24	0,9600	9,6000	1746
základní kámen		100	200	200	8	24	0,9600	7,6800	1669

Ukázka kamene

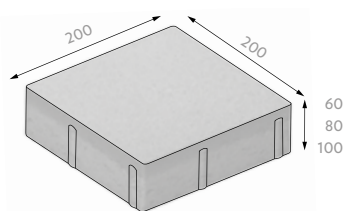

Składba na paletě

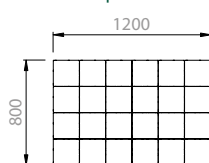

ŠEDÁ

ČERVENÁ

ČERNÁ

☆☆ Skladebné rozměry uvádějí rozměry prvku po jeho uložení nebo s minimální spárou.

* Hmotnost palety je uváděna včetně váhy palety samotné.

SKLAD Provedení, u kterých držíme skladová minima. Platí pro vybranou barvu a uvedenou výšku.

+ Symbol označuje výrobky s hloubkovou ochranou CLEAN PROTECT PLUS

QUADRO s vodící drážkou



AS13

povrch / barva / cena Kč bez DPH

HLADKÝ

	výška	MJ	HLADKÝ	
			ŠEDÁ	ČERVENÁ
Základní kámen	60	m²	509,-	579,-
minimální expediční množství			vrstva	vrstva
dostupnost			na objednávku	na objednávku
minimální objednávací množství			80 m ² bez příplatku < 80 m ² s příplatkem	80 m ² bez příplatku < 80 m ² s příplatkem
zrušení potvrzení objednávky před vývozem			nelze zrušit	nelze zrušit
možnost konsignace			nelze na konsignaci	nelze na konsignaci
vracení odebraného zboží			nelze vrátit	nelze vrátit
kategorie zboží			CLASSIC	CLASSIC
Základní kámen	80	m²	539,-	599,-
minimální expediční množství			vrstva	vrstva
dostupnost			na objednávku	na objednávku
minimální objednávací množství			80 m ² bez příplatku < 80 m ² s příplatkem	80 m ² bez příplatku < 80 m ² s příplatkem
zrušení potvrzení objednávky před vývozem			nelze zrušit	nelze zrušit
možnost konsignace			nelze na konsignaci	nelze na konsignaci
vracení odebraného zboží			nelze vrátit	nelze vrátit
kategorie zboží			CLASSIC	CLASSIC

V případě odběru zboží menšího než paleta bude účtován poplatek za rozbalení palety 150,- Kč/paleta.

Technické parametry	možné zatížení	skladebné rozměry [mm]**			počet		množství [m ²]		hmotnost*
		výška	délka	šířka	vrstev	ks/vrstva	vrstva	paleta	kg/paleta
základní kámen		60	200	200	12	24	0,9600	11,5200	1605
základní kámen		80	200	200	10	24	0,9600	9,6000	1781

Ukázka kamene

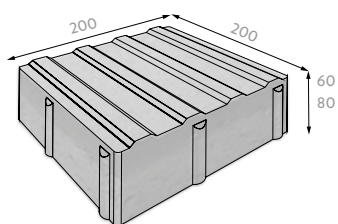

Składba na paletě

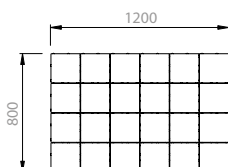

ŠEDÁ



ČERVENÁ

Únosnost betonové dlažby

- chodníky nebo jiné nemotoristické komunikace
- příjezdové komunikace k rodinným domům pro osobní vozidla do 1,5 t
- příjezdové komunikace k rodinným domům pro osobní vozidla do 3,5 t s ojedinelým přejezdem speciálních vozidel (sanitka, požární vůz, apod.)
- místní/obslužné komunikace pro osobní vozidla do 3,5 t s možností pojezdu těžkých nákladních vozidel (několikrát týdně)
- komunikace s pravidelným provozem těžkých nákladních vozidel nad 3,5 t

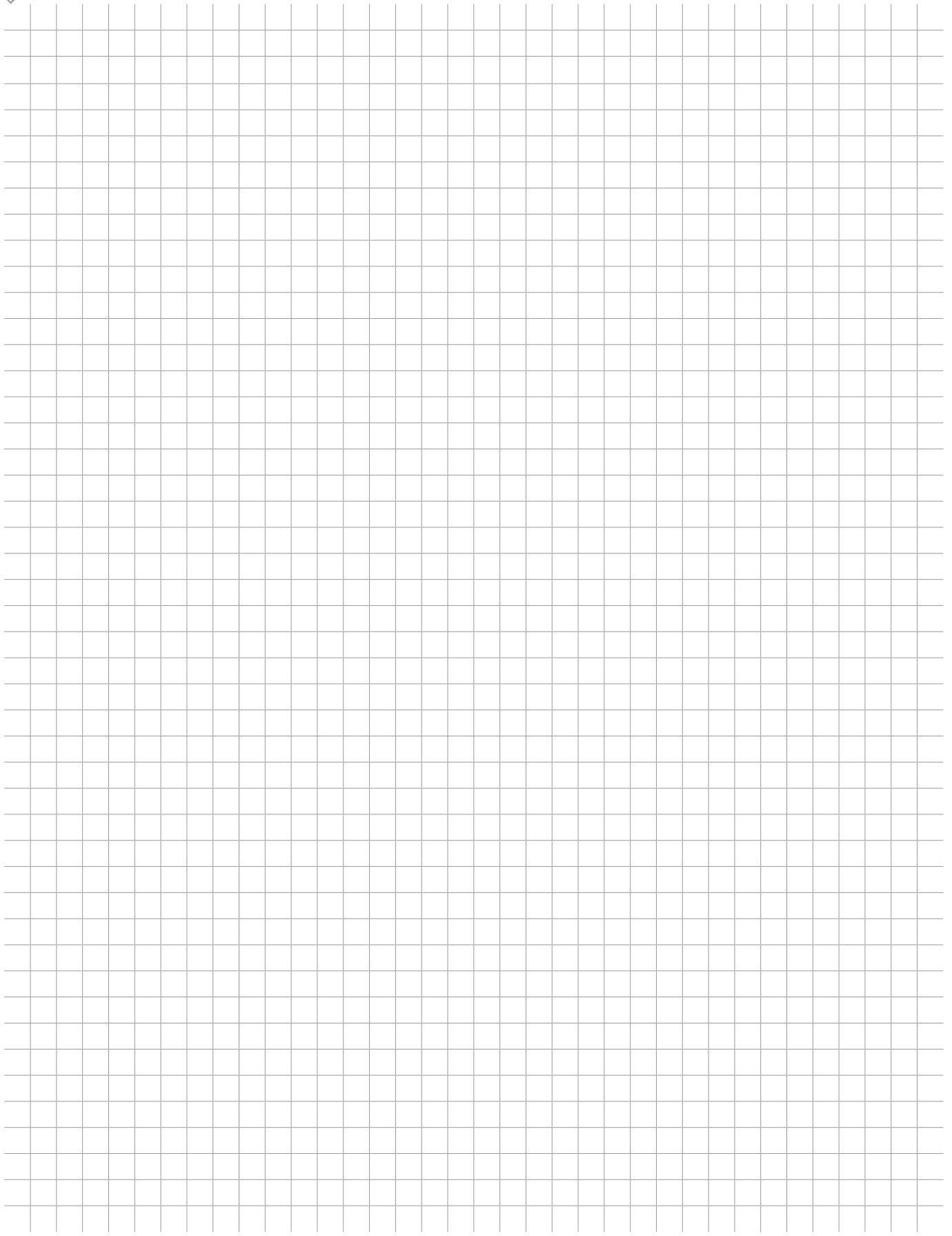



- ★ ★ Skladebné rozměry uvádějí rozměry prvku po jeho uložení nebo s minimální spárou.
- ★ Hmotnost palety je uváděna včetně váhy palety samotné.
- SKLAD** Provedení, u kterých držíme skladová minima. Platí pro vybranou barvu a uvedenou výšku.
- ♯⁺ Symbol označuje výrobky s hloubkovou ochranou CLEAN PROTECT PLUS

AE09			povrch / barva / cena Kč bez DPH		
			HLADKÝ	HLADKÝ	RELIÉF ANTIKO
			ALBA, PLAYA, CAOBA, CORAL	NOARBLANC	NOARBLANC, ALBA, PLAYA, CAOBA, CORAL
výška	MJ				
Skladba 6 kamenů	60	m ²	569,-	569,-	569,-
minimální expediční množství			vrstva	vrstva	vrstva
dostupnost			skladem	skladem	na objednávku
minimální objednávkové množství			vrstva	vrstva	100 m ² bez příplatku < 100 m ² s příplatkem
zrušení potvrzení objednávky před vývozem			bez omezení	bez omezení	nelze zrušit
možnost konsignace			nelze na konsignaci	nelze na konsignaci	nelze na konsignaci
vrazení odebraného zboží			nelze vrátit	nelze vrátit	nelze vrátit
kategorie zboží			CLEAN PROTECT PLUS	CLEAN PROTECT PLUS	CLEAN PROTECT PLUS
Skladba 6 kamenů	80	m ²	639,-	639,-	639,-
minimální expediční množství			vrstva	vrstva	vrstva
dostupnost			na objednávku	skladem	na objednávku
minimální objednávkové množství			100 m ² bez příplatku < 100 m ² s příplatkem	vrstva	100 m ² bez příplatku < 100 m ² s příplatkem
zrušení potvrzení objednávky před vývozem			nelze zrušit	nelze zrušit	nelze zrušit
možnost konsignace			nelze na konsignaci	nelze na konsignaci	nelze na konsignaci
vrazení odebraného zboží			nelze vrátit	nelze vrátit	nelze vrátit
kategorie zboží			CLEAN PROTECT PLUS	CLEAN PROTECT PLUS	CLEAN PROTECT PLUS

V případě odběru zboží menšího než paleta bude účtován poplatek za rozbalení palety 150,- Kč/paleta.



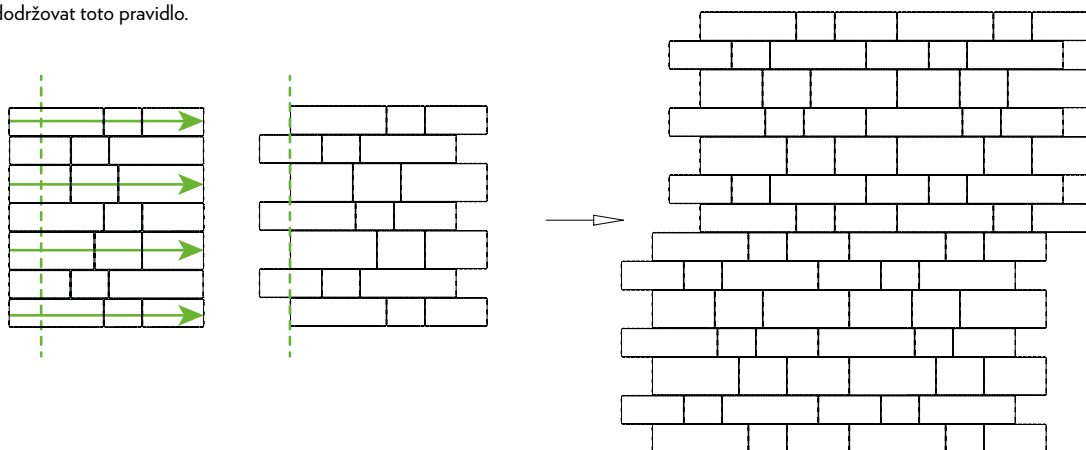

DŮLEŽITÉ informace o ochraně CLEAN PROTECT PLUS najdete na str. 55.

Technické parametry	možné zatížení	skladebné rozměry [mm]**			počet		množství [m ²]		hmotnost* kg/paleta
		výška	délka	šířka	vrstev	ks/vrstva	vrstva	paleta	
skladba 6 kamenů (hladká/reliéf)		60	200	150	9	5	1,1781	10,6029	1470/1443
			325	150		5			
			500	150		5			
			250	200		2			
			325	200		2			
			450	200		2			
skladba 6 kamenů (hladká/reliéf)		80	200	150	7	5	1,1781	8,2467/ 8,2513	1519/1495
			325	150		5			
			500	150		5			
			250	200		2			
			325	200		2			
			450	200		2			

Příklad správné pokládky pro přerušení nežádoucích dlouhých spár pomocí výměny kamenů z palety. Pro skutečně dokonalý vzhled celé plochy a snadnou pokládku doporučujeme dodržovat toto pravidlo.



Únosnost betonové dlažby

-  chodníky nebo jiné nemotoristické komunikace
-  příjezdové komunikace k rodinným domům pro osobní vozidla do 1,5 t
-  příjezdové komunikace k rodinným domům pro osobní vozidla do 3,5 t s ojedinelým přejezdem speciálních vozidel (sanitka, požární vůz, apod.)
-  místní/obslužné komunikace pro osobní vozidla do 3,5 t s možností pojezdu těžkých nákladních vozidel (několikrát týdně)
-  komunikace s pravidelným provozem těžkých nákladních vozidel nad 3,5 t

Ukázka kamenů

Dlažba se nabízí v provedení hladkém a reliéfním.

Distančníky kamenů výšky 60 mm

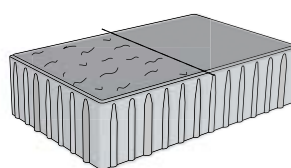
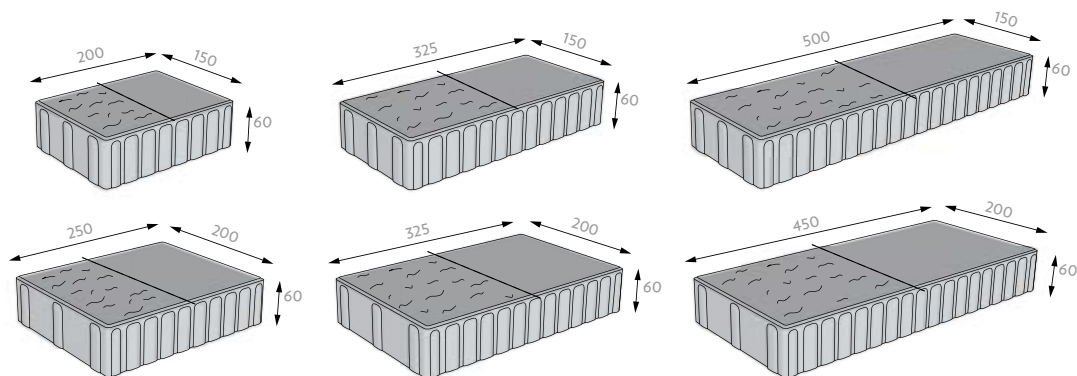

**Distančníky NEXUS
pro výšku 80 mm**

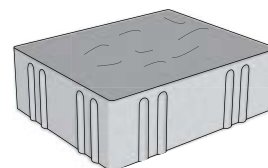

**Nové distančníky
pro výšku 80 mm**

Skladba na paletě

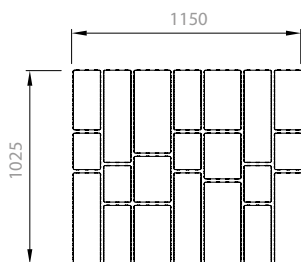

V loňském roce jsme zavedli do výroby nové formy pro dlažbu Valencia výšky 80 mm. Změna spočívá pouze v systému distančníků. Začínáme s typem v reliéfním povrchu.

Tento nový systém distančníků postupně zcela nahradí všechny typy dlažeb s distančními zámky NEXUS. Je velmi důležité při objednávce uvést, zdali nejde o doobjednání nějakého množství k již dříve vyexpedované dlažbě se zámky NEXUS, protože tyto dva typy zámků do sebe nebudou zapadat a nelze je plynule napojit.



ALBA

NOARBLANC

CORAL

CAOBA

PLAYA

DŮLEŽITÉ UPOZORNĚNÍ - VALENCIA s výškou 60 mm důrazně nedoporučujeme plochu hutnit vibrační deskou.

Pouze v případě plochy z betonové dlažby VALENCIA o výšce 80 mm je možné plochu hutnit vibrační deskou s maximální hmotností do 50 kg.

Betonová dlažba VALENCIA má specifické moderní tvarové uspořádání vyznačující se tenkými podlouhlými bloky. Především v těchto blocích je při zatížení vyvolán velký ohybový moment, který může způsobit rozlomení dlažebního bloku v pozici blízko středu kolmo na podélnou osu prvku.

Prosíme vás o důsledné dodržování našeho doporučení. V případě pokládky je tedy obzvláště důležité klást velký důraz na dokonalé zhutnění a rovinnost připraveného podkladu krytu. Doufáme, že estetická hodnota díla vám vyváží nepohodu tohoto nestandardního řešení.

☆☆ Skladebné rozměry uvádějí rozměry prvku po jeho uložení nebo s minimální spárou.

* Hmotnost palety je uváděna včetně váhy palety samotné.

SKLAD Provedení, u kterých držíme skladová minima. Platí pro vybranou barvu a uvedenou výšku.

☼ Symbol označuje výrobky s hloubkovou ochranou CLEAN PROTECT PLUS

AS11		povrch / barva / cena Kč bez DPH	
		HLADKÝ	
výška MJ		ŠEDÁ	ČERVENÁ
Skladba 3 kamenů	60 m ²	319,-	399,-
minimální expediční množství		paleta	vrstva
dostupnost		na objednávku	na objednávku
minimální objednávací množství		80 m ² bez příplatku < 80 m ² s příplatkem	80 m ² bez příplatku < 80 m ² s příplatkem
zrušení potvrzení objednávky před vývozem		nelze zrušit	nelze zrušit
možnost konsignace		nelze na konsignaci	nelze na konsignaci
vrácení odebraného zboží		nelze vrátit	nelze vrátit
kategorie zboží		CLASSIC	CLASSIC
Skladba 3 kamenů	80 m ²	389,-	439,-
minimální expediční množství		paleta	vrstva
dostupnost		na objednávku	na objednávku
minimální objednávací množství		80 m ² bez příplatku < 80 m ² s příplatkem	80 m ² bez příplatku < 80 m ² s příplatkem
zrušení potvrzení objednávky před vývozem		nelze zrušit	nelze zrušit
možnost konsignace		nelze na konsignaci	nelze na konsignaci
vrácení odebraného zboží		nelze vrátit	nelze vrátit
kategorie zboží		CLASSIC	CLASSIC
Skladba 2 kamenů	100 m ²	439,-	469,-
minimální expediční množství		paleta	vrstva
dostupnost		na objednávku	na objednávku
minimální objednávací množství		80 m ² bez příplatku < 80 m ² s příplatkem	80 m ² bez příplatku < 80 m ² s příplatkem
zrušení potvrzení objednávky před vývozem		nelze zrušit	nelze zrušit
možnost konsignace		nelze na konsignaci	nelze na konsignaci
vrácení odebraného zboží		nelze vrátit	nelze vrátit
kategorie zboží		CLASSIC	CLASSIC

V případě odběru zboží menšího než paleta bude účtován poplatek za rozbalení palety 150,- Kč/paleta.

Technické parametry	možné zatížení	skladebné rozměry [mm]**			počet			množství [m ²]			hmotnost*
		výška	délka	šířka	vrstev	ks/vrstva	ks/m ²	vrstva	paleta	nákl. 24t	kg/paleta
základní kámen		60	224	112	12	32	38,89	0,8466	10,1592	183,24	1326
půlka			112	112		1	77,78				
kraj			112	112		1	77,78				
základní kámen		80	224	112	10	32	38,89	0,8500	8,5000	135,84	1488
půlka			112	112		1	77,78				
kraj			112	112		1	77,78				
základní kámen		100	224	112	8	32	38,89	0,8349	6,6792	109,23	1580
půlka			112	112		1	77,78				

Ukázka kamenů

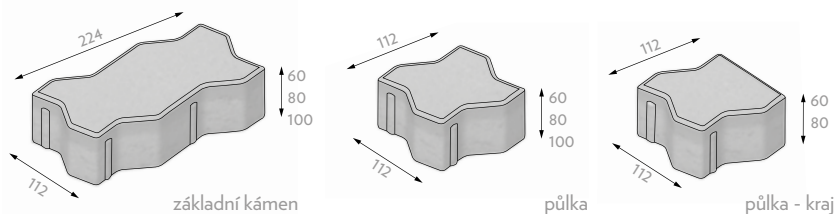

Skladby na paletě

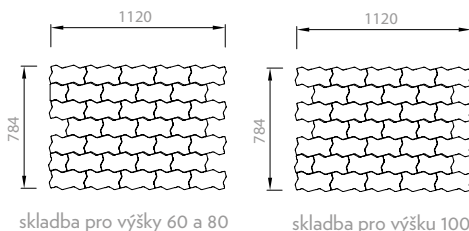

ŠEDÁ

ČERVENÁ

Únosnost betonové dlažby

- chodníky nebo jiné nemotoristické komunikace
- příjezdové komunikace k rodinným domům pro osobní vozidla do 1,5 t
- příjezdové komunikace k rodinným domům pro osobní vozidla do 3,5 t s ojedinělým přejezdem speciálních vozidel (sanitka, požární vůz, apod.)
- místní/obslužné komunikace pro osobní vozidla do 3,5 t s možností pojezdu těžkých nákladních vozidel (několikrát týdně)
- komunikace s pravidelným provozem těžkých nákladních vozidel nad 3,5 t

VARIO rovné hrany



AS12		povrch / barva / cena Kč bez DPH	
		HLADKÝ	
	výška MJ	ŠEDÁ	ČERVENÁ
Skladba 3 kamenů	60 m ²	329,-	409,-
minimální expediční množství		paleta	vrstva
dostupnost		na objednávku	na objednávku
minimální objednávkové množství		80 m ² bez příplatku < 80 m ² s příplatkem	80 m ² bez příplatku < 80 m ² s příplatkem
zrušení potvrzení objednávky před vývozem		nelze zrušit	nelze zrušit
možnost konsignace		nelze na konsignaci	nelze na konsignaci
vrácení odebraného zboží		nelze vrátit	nelze vrátit
kategorie zboží		CLASSIC	CLASSIC
Skladba 3 kamenů	80 m ²	399,-	449,-
minimální expediční množství		paleta	vrstva
dostupnost		na objednávku	na objednávku
minimální objednávkové množství		80 m ² bez příplatku < 80 m ² s příplatkem	80 m ² bez příplatku < 80 m ² s příplatkem
zrušení potvrzení objednávky před vývozem		nelze zrušit	nelze zrušit
možnost konsignace		nelze na konsignaci	nelze na konsignaci
vrácení odebraného zboží		nelze vrátit	nelze vrátit
kategorie zboží		CLASSIC	CLASSIC

V případě odběru zboží menšího než paleta bude účtován poplatek za rozbalení palety 150,- Kč/paleta.

Technické parametry	možné zatížení	skladebné rozměry [mm]**			počet		množství [m ²]		hmotnost*
		výška	délka	šířka	vrstev	ks/vrstva	vrstva	paleta	kg/paleta
základní kámen	🚗	60	224	112	12	32	0,8466	10,1592	1326
půlka			112	112		1			
kraj			112	112		1			
základní kámen	🚚+	80	224	112	10	32	0,8500	8,5000	1491
půlka			112	112		1			
kraj			112	112		1			

Ukázka kamenů

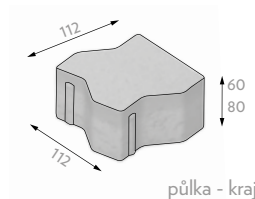
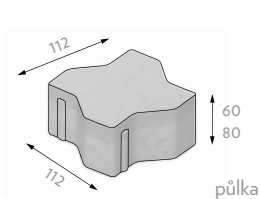
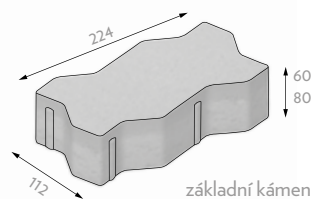

Skladba na paletě

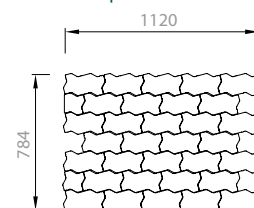

ŠEDÁ

ČERVENÁ

☆☆ Skladebné rozměry uvádějí rozměry prvku po jeho uložení nebo s minimální spárou.

* Hmotnost palety je uváděna včetně váhy palety samotné.

SKLAD Provedení, u kterých držíme skladová minima. Platí pro vybranou barvu a uvedenou výšku.

🚰+ Symbol označuje výrobky s hloubkovou ochranou CLEAN PROTECT PLUS

AE12		povrch / barva / cena Kč bez DPH		
		HLADKÝ		
	výška	MJ	RIENTE, NOARBLANC, CORAL	AMARILLA, GRACIA, ALLEGRIO, ALBA
Skladba 3 kamenů	60	m²	429,-	429,-
minimální expediční množství			vrstva	vrstva
dostupnost			skladem	na objednávku
minimální objednávací množství			vrstva	80 m ² bez příplatku < 80 m ² s příplatkem
zrušení potvrzení objednávky před vývozem			bez omezení	bez omezení
možnost konsignace			s fakturací do 30. 11.	s fakturací do 30. 11.
vrácení odebraného zboží			nelze vrátit	nelze vrátit
kategorie zboží			CLASSIC	CLASSIC
Skladba 3 kamenů	80	m²	479,-	479,-
minimální expediční množství			vrstva	vrstva
dostupnost			skladem	na objednávku
minimální objednávací množství			vrstva	80 m ² bez příplatku < 80 m ² s příplatkem
zrušení potvrzení objednávky před vývozem			bez omezení	bez omezení
možnost konsignace			nelze na konsignaci	nelze na konsignaci
vrácení odebraného zboží			nelze vrátit	nelze vrátit
kategorie zboží			CLASSIC	CLASSIC

V případě odběru zboží menšího než paleta bude účtován poplatek za rozbalení palety 150,- Kč/paleta.

Technické parametry	možné zatížení	skladebné rozměry [mm]**			počet		množství [m ²]		hmotnost*
		výška	délka	šířka	vrstev	ks/vrstva	vrstva	paleta	kg/paleta
skladba 3 kamenů		60	200	100	10	12	1,0800	10,800	1488
			200	200		9			
			300	200		8			
skladba 3 kamenů		80	200	100	8	12	1,0800	8,6400	1587
			200	200		9			
			300	200		8			

Ukázka kamenů

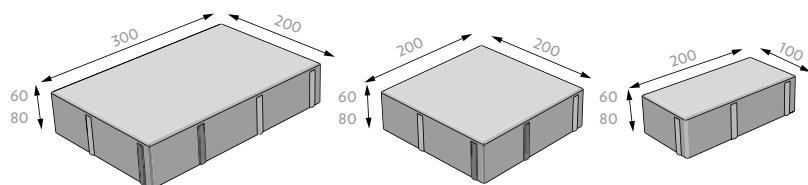

Skladba na paletě

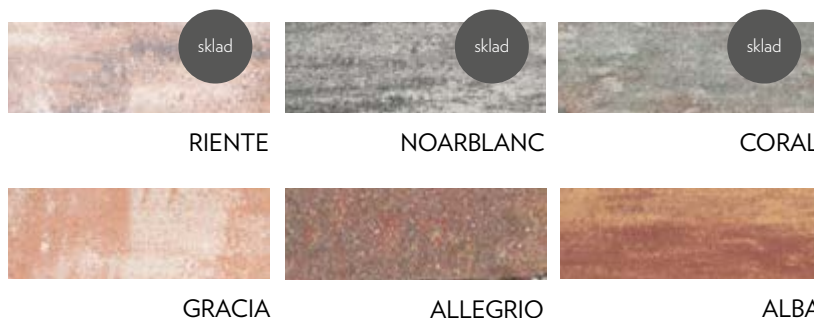
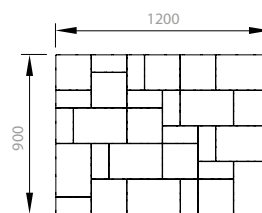

Únosnost betonové dlažby

- chodníky nebo jiné nemotoristické komunikace
- příjezdové komunikace k rodinným domům pro osobní vozidla do 1,5 t
- příjezdové komunikace k rodinným domům pro osobní vozidla do 3,5 t s ojedinelým přejezdem speciálních vozidel (sanitka, požární vůz, apod.)
- místní/obslužné komunikace pro osobní vozidla do 3,5 t s možností pojezdu těžkých nákladních vozidel (několikrát týdně)
- komunikace s pravidelným provozem těžkých nákladních vozidel nad 3,5 t

POZNÁMKY:

Některé typy dlažeb nepravidelných tvarů jsou již při výrobě formovány do skladby pro strojovou pokládku.

KOST

Skladba na paletě

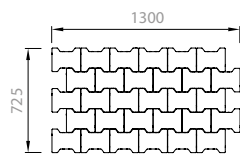

skladba

STROJOVÁ pokládka

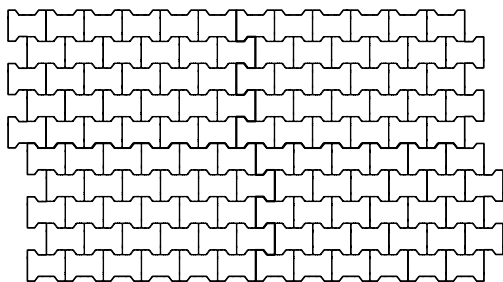

CIHLA

Skladba na paletě

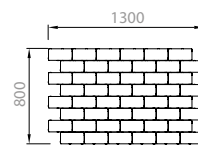

skladba

STROJOVÁ pokládka

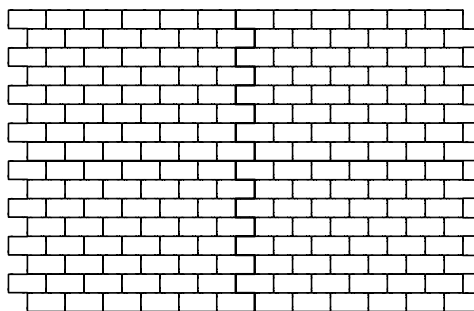

Příslušenství

Příslušenství	materiál	MJ	tloušťka [mm]	rozměry [mm]	poznámky	cena [Kč bez DPH]
Plastový terč	plast	ks	12	ø 150	Terče lze rozřezáním rozdělit na poloviny i čtvrtiny.	17,-
Výrovnávací plastová podložka	plast	ks	3	ø 150		12,-

Výhody pokládky dlažby na plastové terče

- lepší tepelná izolace
- rychlý odtok vody
- dokonale rovný povrch
- absorpce pohybů
- významně nižší hmotnost
- uschování trubek a jiného zařízení

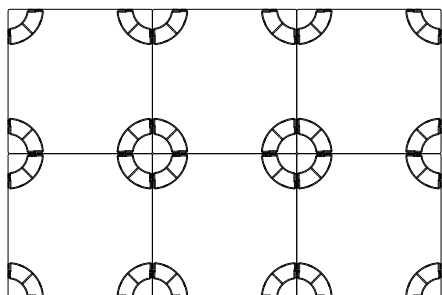

Plastový terč

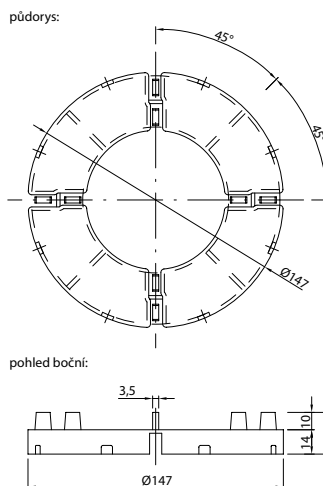

Výrovnávací plastová podložka

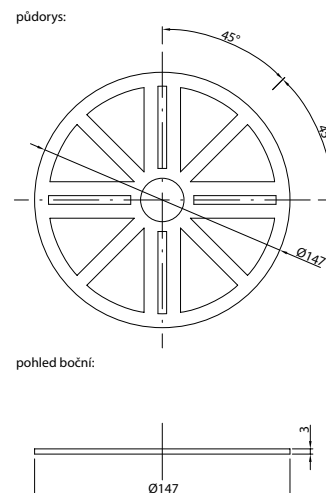

Orientační spotřeba terčů na m²

typ dlažby	300 x 300	400 x 400	500 x 500	400 x 600
počet terčů na m ² - dle typu	11 - 12	6 - 7	4 - 5	4 - 6

Pro dlažbu větší než 500 x 500 mm se doporučuje vložit do jejího středu jeden terč s hlavou bez křídélek.

★ ★ Skladebné rozměry uvádějí rozměry prvku po jeho uložení nebo s minimální spárou.

★ Hmotnost palety je uváděna včetně váhy palety samotné.

SKLAD Provedení, u kterých držíme skladová minima. Platí pro vybranou barvu a uvedenou výšku.

☉+ Symbol označuje výrobky s hloubkovou ochranou CLEAN PROTECT PLUS

POKLÁDKA BETONOVÉ DLAŽBY

Vzhledem k povaze betonu nedoporučujeme klást dlažbu do betonového lože!

1. ÚPRAVA PLÁNĚ

Pláně je v terminologii dopravních staveb chápána plocha vytvořená skrvkou či násypem zeminy tvořící základ pro konstrukci zpevněné plochy. Pro účely kladení dlažeb je již pláň třeba věnovat zvýšenou pozornost. Kvalita provedení pláně zásadně rozhoduje o dlouhodobé kvalitě celé dlážděné zpevněné plochy. Nedostatky v kvalitě provedení pláně nedokáže eliminovat ani ta nejkvalitnější betonová dlažba. Pláň by měla být provedena dle projektové dokumentace při respektování geologického podloží. Je důležité, aby pláň plnila tyto nejdůležitější funkce:

- Schopnost buď v přirozeném nebo dohnutném stavu přenášet vyprojektované zatížení konstrukcí zpevněné plochy a odolávat jejím nahodilým zatížením.
- Rovnoměrné ztuhnutí, a tím zajištění plošné stability konstrukce zpevněné plochy.
- Soulad s projektovou dokumentací – výškově srovnána tak, že její rovina bude rovnoběžná s rovinou budoucího povrchu zpevněné plochy.
- Provedení z materiálu propustného pro vodu bez nebezpečí sedání s řádným odvodněním pláně.
- Zvláštní pozornost musí být věnována plochám pláně tvořeným na hlubokých výkopech pro inženýrské sítě. Ty je třeba systematicky hutnit po vrstvách od dna výkopu až po vrchní rovinu pláně.
- Míra ztuhnutí povrchu pláně musí vycházet ze statického výpočtu napětí na povrchu pláně vyvozeného konstrukcí zpevněné plochy a jejím nahodilým zatížením. Za minimální míru ztuhnutí lze označit ztuhnutí na $E_{def2} = 45$ MPa (modul přetvárnosti).
- Budování pláně s vyváženou bilancí zemních prací, tzn. min. náklady na odvoz a dovoz zeminy.

POZOR na rovinatost podloží. Delší kameny mohou na nerovné ploše praskat při zátěži vlivem ohybu!

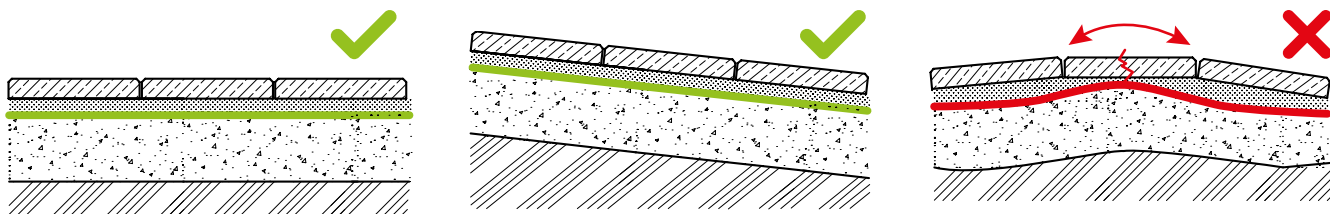

2. MATERIÁL PODKLADNÍCH VRSTEV

Pro konstrukce podkladních vrstev se běžně používá:

šterkopísek frakce	0-4 mm / 4-8 mm / 8-16 mm
drcené kamenivo	0-2 mm / 2-5 mm / 8-16 mm 16-32 mm / 32-63 mm
šterkodrť	0-63 mm / 0-32 mm

3. PŘÍPRAVA PODLOŽÍ PRO KLADENÍ DLAŽEB

Úvodem je třeba předeslat, že skladba podkladních vrstev zpevněné plochy je vždy závislá na konkrétních geologických poměrech zeminy pod plání a předpokládaném zatížení budoucí zpevněné plochy. Velký důraz musí být kladen na správné hutnění jednotlivých vrstev podkladních ploch. Zpravidla by to mělo být prováděno po vrstvách max. tloušťky 100-150 mm. Podkladní vrstvy kopírují spád budoucí zpevněné plochy.

Nejvhodnějším materiálem pro kladecí vrstvu je drcené kamenivo frakce 4-8 mm. Jako alternativu lze využít i frakci 2-5 mm. Není vhodné používat frakce s velkým obsahem prachových částic. Kladecí vrstvu navyšujeme o cca 3-5 mm oproti projektu, jelikož finálním hutněním betonové dlažby dochází k poklesu vrchní části kladecí vrstvy.

Návrh a bližší specifikace jednotlivých podkladních vrstev musí být prováděny osobou odborně způsobilou v oblasti dopravních staveb za předpokladu dodržení souvisejících platných norem, vyhlášek a předpisů (zejména TP 170 – Navrhování vozovek pozemních komunikací). Tloušťky jednotlivých podkladních vrstev jsou mimo jiné závislé na předpokládané třídě dopravního zatížení dané plochy a únosnosti zemní pláně (podloží). Za předpokladu dodržení veškerých podmínek skladby konstrukčních vrstev komunikace dlažební bloky vyhovují zatížení TZD V ve smyslu TP 170 ŘSD MDS.

4. DOPORUČENÉ SKLADBY PODKLADNÍCH VRSTEV

4.1. Chodník pro pěší

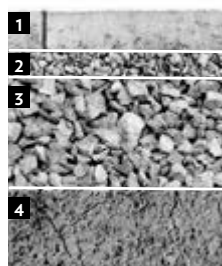

Skladba:

- 1 vrstva (výška)
1 dlažba (40-60 mm)
- 2 kladecí vrstva (30-40 mm)
- 3 drcené kamenivo 4-8 mm, popř. 2-5 mm
- 4 nosná vrstva (150 mm)
šterkodrť 0-32 mm/drcené kamenivo 16-32 mm
- 4 hutněná pláň ($E_{def2} = 30-45$ MPa)

V případě nestabilního podloží s horší hutnicí schopností ($E_{def2} = 30$ MPa) navyšujeme nosnou vrstvu podloží o 50-100 mm.

4.2. Chodník s občasným pojezdem aut do 3,5 t

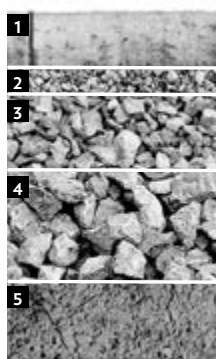

Skladba:

- 1 vrstva (výška)
1 dlažba (60-80 mm)
- 2 kladecí vrstva (30-40 mm)
- 3 drcené kamenivo 4-8 mm, popř. 2-5 mm
- 4 nosná vrstva (100 mm)
šterkodrť 0-32 mm/drcené kamenivo 16-32 mm
- 4 roznášecí vrstva (100 mm)
šterkodrť 0-63 mm/drcené kamenivo 32-63 mm
- 5 hutněná pláň ($E_{def2} = 45$ MPa)

V případě nestabilního podloží s horší hutnicí schopností ($E_{def2} = 30$ MPa) navyšujeme nosnou vrstvu podloží o 50-100 mm.

POKLÁDKA BETONOVÉ DLAŽBY

4.3. Plocha pro pojezd vozidel do 3,5 t

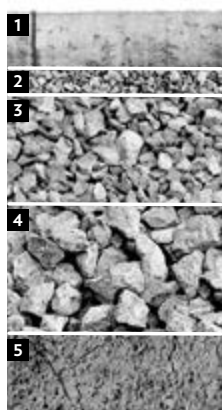

Skladba:

- 1 vrstva (výška)
- 1 dlažba (80 mm)
- 2 kladecí vrstva (30-40 mm)
- 3 drčené kamenivo 4-8 mm, popř. 2-5 mm
- 3 nosná vrstva (100 mm)
- 4 štěrkodrt 0-32 mm/drcené kamenivo 16-32 mm
- 4 roznášecí vrstva (100 mm)
- 5 štěrkodrt 0-63 mm/drcené kamenivo 32-63 mm
- 5 hutněná pláň ($E_{def2} = 45 \text{ MPa}$)

V případě nestabilního podloží s horší hutnicí schopností ($E_{def2} = 30 \text{ MPa}$) navýšíme nosnou vrstvu podloží o 50-100 mm.

4.4. Plocha pro pojezd vozidel nad 3,5 t

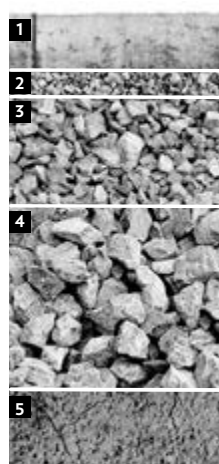

Skladba:

- 1 vrstva (výška)
- 1 dlažba (100 mm)
- 2 kladecí vrstva (30-40 mm)
- 3 drčené kamenivo 4-8 mm, popř. 2-5 mm
- 3 nosná vrstva (100 mm)
- 4 štěrkodrt 0-32 mm/drcené kamenivo 16-32 mm
- 4 roznášecí vrstva (150 mm)
- 5 štěrkodrt 0-63 mm/drcené kamenivo 32-63 mm
- 5 hutněná pláň ($E_{def2} = 45 \text{ MPa}$)

V případě nestabilního podloží s horší hutnicí schopností ($E_{def2} = 30 \text{ MPa}$) navýšíme nosnou vrstvu podloží o 50-100 mm.

POKLÁDKA DLAŽBY NA PLASTOVÉ TERČE

Výhody pokládky dlažby na plastové terče

- lepší tepelná izolace
- rychlý odtok vody
- dokonale rovný povrch
- absorpce pohybů
- významně nižší hmotnost
- uschování trubek a jiného zařízení

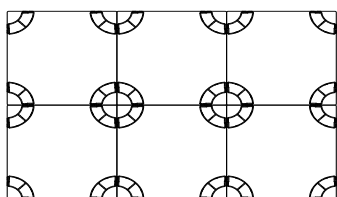

Plocha na terasách, lodžích a střeších

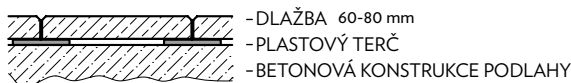

Orientační spotřeba terčů na m².

typ dlažby	300 x 300	400 x 400	500 x 500	400 x 600
počet terčů na m ² - dle typu	11 - 12	6 - 7	4 - 5	4 - 6

Pro dlažbu větší než 500 x 500 mm se doporučuje vložit do jejího středu jeden terč s hlavou bez křídélek.

5. HUTNĚNÍ POLOŽENÉ DLAŽBY

Dlažba se až na výjimky určené výrobcem hutní lehkou vibrační deskou s váhou okolo 100 kg. Deska musí být opatřena gumovou podložkou na ochranu dlažby. Dlažba musí být dokonale zbavena záspového písku, aby drobné kamínky při pojezdu desky nepoškrábaly dlažbu. Doporučujeme dlažbu hutnit až po nějaké době od zapískování. Nechat dlažbu tzv. opršet, aby se písek usadil. Zbytky dokonale odstranit.

Pozor na to, abyste dlažbu nehutnili příliš dlouho. Dobře zhutněná dlažba už nemá před tlakem kam ustupovat a přehnaným opakovaným tlakem ji můžete začít narušovat na povrchu. Tyto vady nemají na funkci dlažby jako takové vliv, ale jsou nepříjemným estetickým znehodnocením.

DŮLEŽITÁ DOPORUČENÍ VÝROBCE

VALENCIA, LIGNEO

Při konečné úpravě plochy vytvořené z betonové dlažby VALENCIA a dlažby LIGNEO s výškou 60 mm důrazně nedoporučujeme plochu hutnit vibrační deskou.

Pouze v případě plochy z betonové dlažby VALENCIA o výšce 80 mm je možné plochu hutnit vibrační deskou s maximální hmotností do 50 kg. Betonová dlažba VALENCIA/LIGNEO má specifické moderní tvarové uspořádání vyznačující se tenkými podlouhlými bloky. Především v těchto blocích je při zatížení vyvolán velký ohybový moment, který může způsobit rozlomení dlažebního bloku v pozici blízko středu kolmo na podélnou osu prvku.

Prosíme vás o důsledné dodržování našich doporučení. V případě pokládky je tedy obzvláště důležité klást velký důraz na dokonalé zhutnění a rovinatost přípravného podkladu krytu. Doufáme, že estetická hodnota díla vám vyváží nepohodu tohoto nestandardního řešení.

Pro dokonalé probarvení plochy doporučujeme kameny odebírat z různých vrstev a různých palet. Více na následující straně.

LEGANTO

Dalším typem betonové dlažby, který nedoporučujeme hutnit vibrační deskou je dlažba LEGANTO s výškou 50 mm. LEGANTO, je díky svému rozměru (po-měru stran k výšce prvku) výrazně namáhána na ohyb, a proto může docházet k rozlomení dlažebního bloku.

Dlažbu LEGANTO nedoporučujeme klást na plastové terče.

SPRÁVNÁ POKLÁDKA BETONOVÉ DLAŽBY V BARVÁCH COLORMIX A NATURCOLOR

POKLÁDKA BETONOVÉ DLAŽBY

Při pokládce betonové dlažby v barevném i základním šedém provedení je potřeba dodržovat tato základní pravidla:

Dlažba se klade na řádně zhutněnou a zarovnanou pláň s cca 3-5mm převýšením oproti obrubníkům.

Při kladení je třeba dbát na rovinnost spár a dodržování jednotného rozměru spár. Dlažební kameny nesmějí být ukládány na sraz bez možnosti dilatace. Při pokládce dlažby v barevném provedení je nutné odebírat a kombinovat dlažební kameny z více palet současně a pokládat je zcela náhodně. Tímto způsobem je dosaženo dokonalé barevné kombinace v celé zpevněné ploše (obr. 1). Při nedodržení tohoto pravidla dochází k nerovnoměrnému probarvení plochy a tím k estetickému znehodnocení celé plochy (obr. 2).

Při pokládce je nutno dbát na přerušení podélných a příčných průběžných spár u skladebných dlažeb z důvodu zvýšení vodorovné únosnosti krytu. Při použití COLORMIXu je nutno posuzovat nikoliv probarvenost jednotlivých kamenů, vrstev nebo palet, ale probarvenost celé dlážděné plochy. Speciální technologií použitou při výrobě této dlažby vzniká vždy originální barevná kombinace.



obr. 1



obr. 2



správná pokládka z více palet současně, správné rozložení barev



chybná pokládka z jedné palety, vznik jednobarevných ploch

CLEAN PROTECT PLUS

není jen povrchová impregnace

VYLEPŠENÁ TECHNOLOGIE OCHRANY DLAŽBY

SKVRNY SE NETVOŘÍ!

Betonové dlažby jsou vyráběny vysoce kvalitní technologií, která zaručuje jejich odolnost. Technologie výroby dlažeb s ochranou proti znečištění **CLEAN PROTECT PLUS** začíná již při míchání základní betonové směsi a pokračuje dalšími několika kroky, které zajišťují tuto dokonalou a velmi trvanlivou ochranu.

Dlažby tedy nejsou pouze povrchově impregnovány, ale ochrana je zahrnována přímo v nich. Pouhá impregnace by se totiž po krátké chvíli opotřebovala. Dlažby díky úpravě **CLEAN PROTECT PLUS** získávají zcela jiné vlastnosti. Látky tvořící skvrny se dovnitř kamene nedostanou, ale zůstanou na jejím povrchu, kde je lze lehce odstranit. Dlažbu s ochranou **CLEAN PROTECT PLUS** si je možné objednat v několika podobách.

CLEAN PROTECT PLUS

Snažíme se svým zákazníkům nabízet co nejkvalitnější produkty, které přinesou na zahradu ještě větší užitek. Proto stále zdokonalujeme účinky ochrany **CLEAN PROTECT PLUS**.

Především se snažíme prodloužit její trvanlivost.

Výhody ochrany CLEAN PROTECT PLUS:

- ochrana před znečištěním a tvorbou skvrn
- ochrana před přírodními vlivy okolního prostředí
- jednoduché čištění, a to i v případě znečištění látkami na bázi olejů a dalších tekutin
- vodoodpudivá báze = redukce cemento-vápenného výkvětu
- vysoká trvanlivost a snadné čištění
- zvýraznění barev dlažby

Povrch dlažby je uzavřený a oproti dlažbě bez této úpravy mírně lesklý s výraznějšími barvami.

DŮLEŽITÉ UPOZORNĚNÍ

Do doby instalace ponechte dlažbu zabalenou v originálním balení, případně ji po rozbalení palety přikryjte nepromokavou fólií, aby do palety nezatekalo. Spodní strana dlažby není ošetřena a ve vlhku může dojít k vyluhování vápence a vzniku nerozpustné sloučeniny, tzn. výkvětu ve formě bílé nerozpustné soli, a to na nášlapné vrstvě dlažby. Tento výluh se nemůže do dlažby díky úpravě CPP vsáknout a vznikne tak nepěkná mapa. Po pokládce dlažby již samozřejmě dlažbu před vlhkostí chránit nemusíte, jedná se pouze o zabránění nežádoucího kontaktu mokré spodní vrstvy a nášlapné (tj. vrchní) vrstvy dlažby.



Při údržbě dlažeb s ochranou **CLEAN PROTECT PLUS** stačí, když skvrny pouze odstraníte suchou či mokrou cestou. Pigmentové látky z nich na dlažbě neponechávají stopy.



Na obrázcích můžete díky makroobjektivu vidět patrné rozdíly dlažby bez ochrany a s ochranou **CLEAN PROTECT PLUS**. Shlédnout můžete samozřejmě až poslední krok úpravy, a to na vrchní vrstvě dlažby.



GREEN BLOK *NOVINKA!*



CS07			povrch / barva / cena Kč bez DPH	
			HLADKÝ	
	výška	MJ	ŠEDÁ	
Základní kámen	100	m ²	490,-	
minimální expediční množství			paleta	
dostupnost			skladem	
minimální objednávkové množství			paleta	
zrušení potvrzení objednávky před vývozem			bez omezení	
možnost konsignace			s fakturací do 30.11.	
vrácení odebraného zboží			s poplatkem	
kategorie zboží			CLASSIC	

V případě odběru zboží menšího než paleta bude účtován poplatek za rozbalení palety 150,- Kč/paleta.

Novinka GREEN BLOK bude k dispozici od 1. 5. 2022.

Technické parametry	možné zatížení	skladebné rozměry [mm]			počet			množství [m ²]		hmotnost	
		výška	délka	šířka	vrstev	ks/vrstva	ks/m ²	vrstva	paleta	kg/ks	kg/paleta
základní kámen		100	510	255	9	8	7,69	1,04	9,36	18,85	1382

Ukázka tvaru

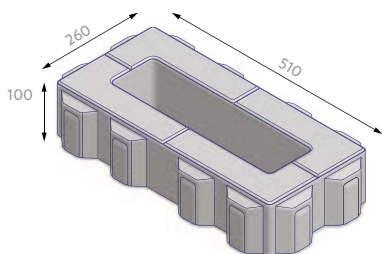

Skladba na paletě

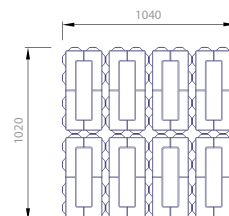

Ukázka skladby

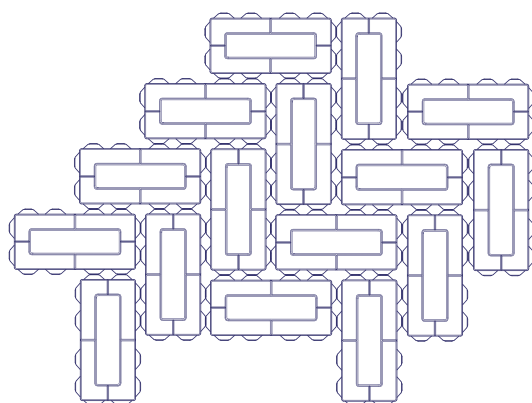

ŠEDÁ

Únosnost betonové dlažby

- chodníky nebo jiné nemotoristické komunikace
- příjezdové komunikace k rodinným domům pro osobní vozidla do 1,5 t
- příjezdové komunikace k rodinným domům pro osobní vozidla do 3,5 t s ojedinelým přejezdem speciálních vozidel (sanitka, požární vůz, apod.)
- místní/obslužné komunikace pro osobní vozidla do 3,5 t s možností pojezdu těžkých nákladních vozidel (několikrát týdně)
- komunikace s pravidelným provozem těžkých nákladních vozidel nad 3,5 t

CS05			povrch / barva / cena Kč bez DPH HLADKÝ	
	výška	MJ	ŠEDÁ	NOARBLANC, RIENTE
Skladba 17 kamenů	60	m ²	299,-	399,-
minimální expediční množství			vrstva	vrstva
dostupnost			na objednávku	na objednávku
minimální objednávací množství			120 m ² bez příplatku < 120 m ² s příplatkem	100 m ² bez příplatku < 100 m ² s příplatkem
zrušení potvrzení objednávky před vývozem			nelze zrušit	nelze zrušit
možnost konsignace			s fakturací do 30.11.	s fakturací do 30.11.
vrácení odebraného zboží			nelze vrátit	nelze vrátit
kategorie zboží			CLASSIC	CLASSIC
Skladba 17 kamenů	80	m ²	399,-	499,-
minimální expediční množství			vrstva	vrstva
dostupnost			na objednávku	na objednávku
minimální objednávací množství			120 m ² bez příplatku < 120 m ² s příplatkem	100 m ² bez příplatku < 100 m ² s příplatkem
zrušení potvrzení objednávky před vývozem			nelze zrušit	nelze zrušit
možnost konsignace			s fakturací do 30.11.	s fakturací do 30.11.
vrácení odebraného zboží			nelze vrátit	nelze vrátit
kategorie zboží			CLASSIC	CLASSIC

V případě odběru zboží menšího než paleta bude účtován poplatek za rozbalení palety 150,- Kč/paleta.

Technické parametry	možné zatížení	skladebné rozměry [mm]			počet			množství [m ²]		hmotnost
		výška	délka	šířka	vrstev	ks/vrstva	ks/m ²	vrstva	paleta	kg/paleta
skladba 17 kamenů		60	-	-	12	23	-	0,8602	10,3224	1444
skladba 17 kamenů		80	-	-	10	23	-	0,8602	8,6020	1606

Ukázka tří kamenů



Skladba na paletě

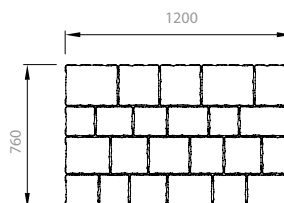

Tento typ dlažby má výjimečně široké distančníky. Lze ji považovat za retenční dlažbu, která snadno a rychle odvádí i velké množství vody.



ŠEDÁ

RIENTE

NOARBLANC

☆☆ Skladebné rozměry uvádějí rozměry prvku po jeho uložení nebo s minimální spárou.

* Hmotnost palety je uváděna včetně váhy palety samotné.

SKLAD Provedení, u kterých držíme skladová minima. Platí pro vybranou barvu a uvedenou výšku.

+ Symbol označuje výrobky s hloubkovou ochranou CLEAN PROTECT PLUS

CS03 povrch / barva / cena Kč bez DPH

RELIÉF

	výška	MJ	ŠEDÁ	ČERVENÁ, OKR, ČERNÁ, JAVOR
Základní kámen	80	m²	429,-	499,-
minimální expediční množství			paleta	vrstva
dostupnost			skladem	na objednávku
minimální objednávkové množství			paleta	80 m ² bez příplatku < 80 m ² s příplatkem
zrušení potvrzení objednávky před vývozem			bez omezení	nelze zrušit
možnost konsignace			s fakturací do 30. 11.	nelze na konsignaci
vrácení odebraného zboží			s poplatkem	nelze vrátit
kategorie zboží			CLASSIC	CLASSIC

V případě odběru zboží menšího než paleta bude účtován poplatek za rozbalení palety 150,- Kč/paleta.

Technické parametry	možné zatížení	skladebné rozměry [mm]**			počet		množství [m ²]		hmotnost*
		výška	délka	šířka	vrstev	ks/vrstva	vrstva	paleta	kg/paleta
základní kámen		80	240	170	10	25	1,0200	10,2000	1516

Ukázka kamene

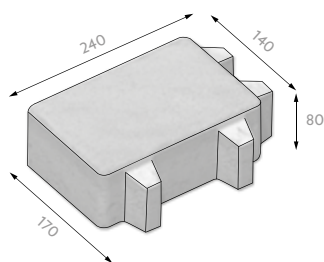

Skladba na paletě

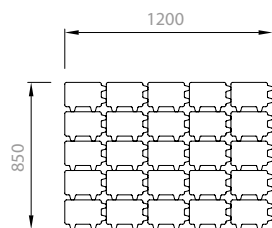

sklad

ŠEDÁ



ČERVENÁ

OKR

ČERNÁ

JAVOR

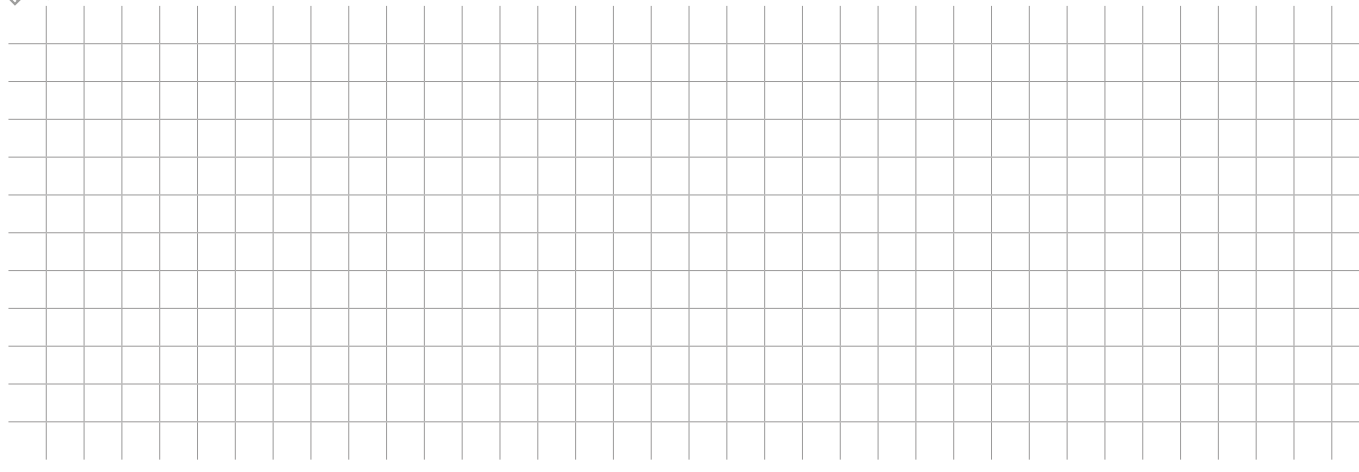

Únosnost betonové dlažby

- chodníky nebo jiné nemotoristické komunikace
- příjezdové komunikace k rodinným domům pro osobní vozidla do 1,5 t
- příjezdové komunikace k rodinným domům pro osobní vozidla do 3,5 t s ojedinelým přejezdem speciálních vozidel (sanitka, požární vůz, apod.)
- místní/obslužné komunikace pro osobní vozidla do 3,5 t s možností pojezdu těžkých nákladních vozidel (několikrát týdně)
- komunikace s pravidelným provozem těžkých nákladních vozidel nad 3,5 t

QUADRO VEGETAČNÍ



CS06 povrch / barva / cena Kč bez DPH
HLADKÝ

	výška	MJ	ŠEDÁ	ČERVENÁ, OKR, ČERNÁ, JAVOR
Základní kámen	80	m²	429,-	499,-
minimální expediční množství			paleta	vrstva
dostupnost			skladem	na objednávku
minimální objednávkové množství			paleta	80 m ² bez příplatku < 80 m ² s příplatkem
zrušení potvrzení objednávky před vývozem			bez omezení	nelze zrušit
možnost konsignace			s fakturací do 30. 11.	nelze na konsignaci
vrácení odebraného zboží			s poplatkem	nelze vrátit
kategorie zboží			CLASSIC	CLASSIC

V případě odběru zboží menšího než paleta bude účtován poplatek za rozbalení palety 150,- Kč/paleta.

Technické parametry	možné zatížení	skladebné rozměry [mm]**			počet		množství [m ²]		hmotnost*
		výška	délka	šířka	vrstev	ks/vrstva	vrstva	paleta	kg/paleta
základní kámen		80	200	200	8	30	1,2000	9,6	1464

Ukázka kamene

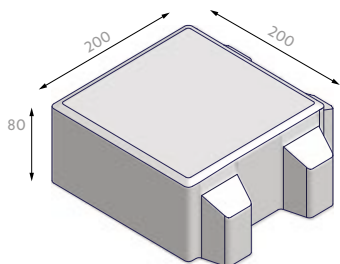

Skladba na paletě

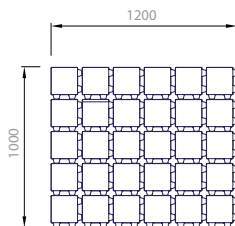

sklad

ŠEDÁ



ČERVENÁ



OKR



ČERNÁ



JAVOR



☆☆ Skladebné rozměry uvádějí rozměry prvku po jeho uložení nebo s minimální spárou.

* Hmotnost palety je uváděna včetně váhy palety samotné.

SKLAD Provedení, u kterých držíme skladová minima. Platí pro vybranou barvu a uvedenou výšku.

+ Symbol označuje výrobky s hloubkovou ochranou CLEAN PROTECT PLUS

VEGETAČNÍ TVÁRNICE VELKÁ



CS02		povrch / barva / cena Kč bez DPH	
		HLADKÝ	
		ŠEDÁ	
	výška	MJ	
Základní kámen	80	ks	82,-
minimální expediční množství			paleta
dostupnost			skladem
minimální objednávací množství			paleta
zrušení potvrzení objednávky před vývozem			bez omezení
možnost konsignace			bez omezení
vrácení odebraného zboží			s poplatkem
kategorie zboží			ECONOMY
Základní kámen	100	ks	119,-
minimální expediční množství			paleta
dostupnost			skladem
minimální objednávací množství			paleta
zrušení potvrzení objednávky před vývozem			bez omezení
možnost konsignace			bez omezení
vrácení odebraného zboží			s poplatkem
kategorie zboží			CLASSIC

V případě odběru zboží menšího než paleta bude účtován poplatek za rozbalení palety 150,- Kč/paleta.

Technické parametry	možné zatížení	skladebné rozměry [mm]**			počet				množství [m²]		hmotnost*	
		výška	délka	šířka	vrstev	ks/vrstva	ks/paleta	ks/m²	vrstva	paleta	kg/ks	kg/paleta
základní kámen		80	600	400	11	4	44	4,17	0,96	10,56	26,5	1191
základní kámen		100	600	400	9	4	36	4,17	0,96	8,64	33,5	1231

Ukázka kamene

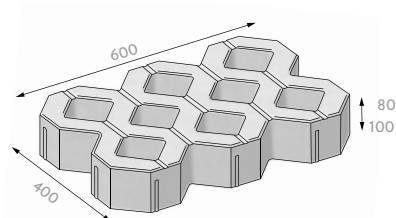

Składba na paletě

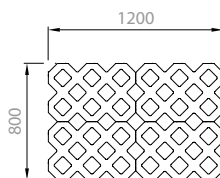

ŠEDÁ

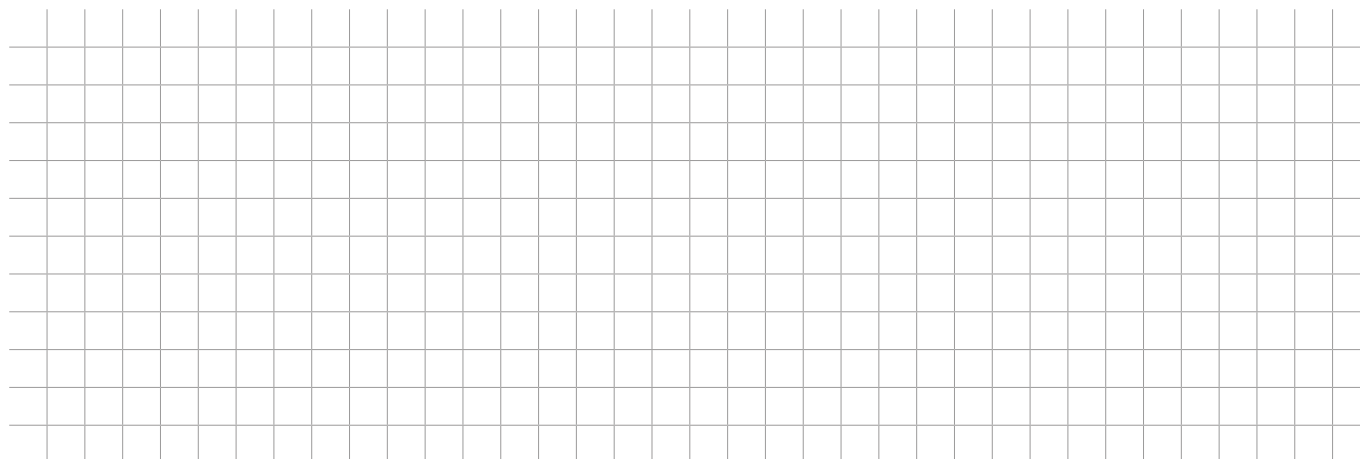

* * Skladebné rozměry uvádějí rozměry prvku po jeho uložení nebo s minimální spárou.

* Hmotnost palety je uváděna včetně váhy palety samotné.

SKLAD Provedení, u kterých držíme skladová minima. Platí pro vybranou barvu a uvedenou výšku.

+ Symbol označuje výrobky s hloubkovou ochranou CLEAN PROTECT PLUS

VEGETAČNÍ TVÁRNICE 20



CS04

povrch / barva / cena Kč bez DPH

HLADKÝ

ŠEDÁ

výška MJ

Základní kámen	200	ks	399,-
minimální expediční množství	vrstva		
dostupnost	na objednávku		
minimální objednávací množství	200 ks bez příplatku < 200 ks s příplatkem		
zrušení potvrzení objednávky před vývozem	nelze zrušit		
možnost konsignace	nelze na konsignaci		
vrácení odebraného zboží	s poplatkem		
kategorie zboží	CLASSIC		

V případě odběru zboží menšího než paleta bude účtován poplatek za rozbalení palety 150,- Kč/paleta.

Technické parametry	možné zatížení	skladebné rozměry [mm]**			počet				množství [m ²]		hmotnost*	
		výška	délka	šířka	vrstev	ks/vrstva	ks/paleta	ks/m ²	vrstva	paleta	kg/ks	kg/paleta
základní kámen		200	800	600	4	2	8	2,08	0,96	3,84	165	1345

Ukázka kamene

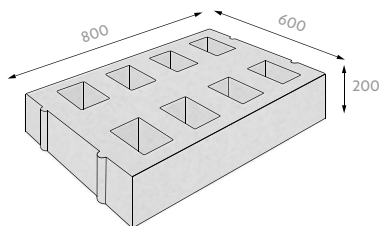

Skladba na paletě

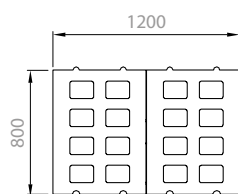

ŠEDÁ

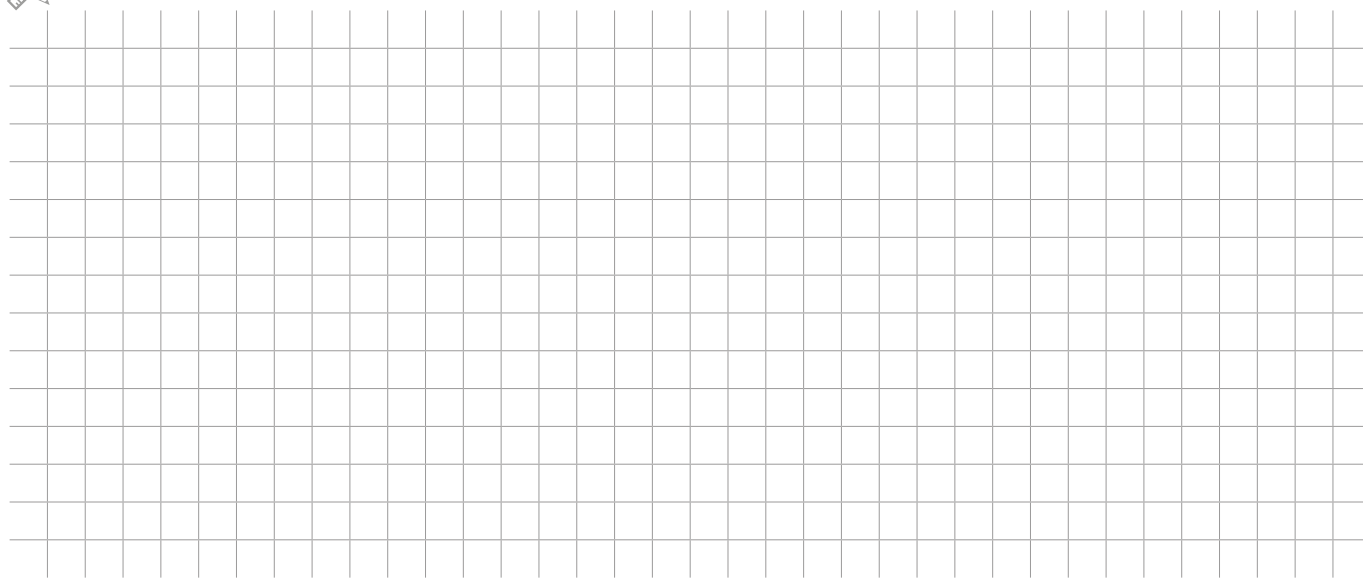

Únosnost betonové dlažby

- chodníky nebo jiné nemotoristické komunikace
- příjezdové komunikace k rodinným domům pro osobní vozidla do 1,5 t
- příjezdové komunikace k rodinným domům pro osobní vozidla do 3,5 t s ojedinelým přejezdem speciálních vozidel (sanítka, požární vůz, apod.)
- místní/obslužné komunikace pro osobní vozidla do 3,5 t s možností pojezdu těžkých nákladních vozidel (několikrát týdně)
- komunikace s pravidelným provozem těžkých nákladních vozidel nad 3,5 t

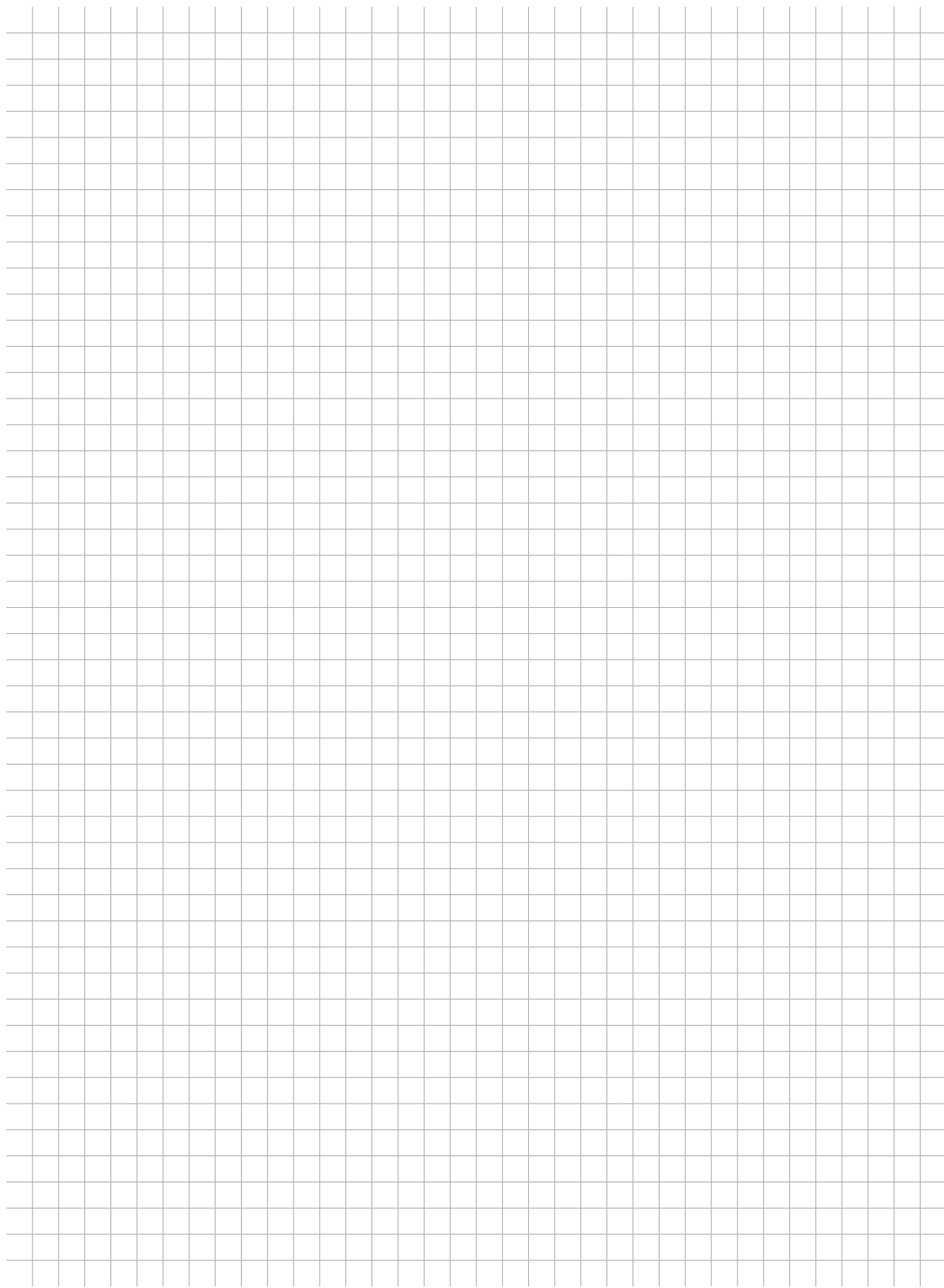

- ☆☆ Skladebné rozměry uvádějí rozměry prvku po jeho uložení nebo s minimální spárou.
- ☆ Hmotnost palety je uváděna včetně váhy palety samotné.
- SKLAD** Provedení, u kterých držíme skladová minima. Platí pro vybranou barvu a uvedenou výšku.
- ♯ Symbol označuje výrobky s hloubkovou ochranou CLEAN PROTECT PLUS



PALISÁDA CITY



DS04		povrch / barva / cena Kč bez DPH	
		RELIÉF	
výška	MJ	ŠEDÁ	ČERVENÁ, OKR, ČERNÁ, JAVOR, HNĚDÁ
Palisáda	400 ks	82,-	99,-
minimální expediční množství		ks	ks
dostupnost		skladem	na objednávku
minimální objednávací množství		ks	126 ks bez příplatku < 126 ks s příplatkem
zrušení potvrzení objednávky před vývozem		bez omezení	nelze zrušit
možnost konsignace		nelze na konsignaci	nelze na konsignaci
vrácení odebraného zboží		s poplatkem	nelze vrátit
kategorie zboží		CLASSIC	CLASSIC
Palisáda	600 ks	229,-	259,-
minimální expediční množství		ks	ks
dostupnost		skladem	na objednávku
minimální objednávací množství		ks	120 ks bez příplatku < 120 ks s příplatkem
zrušení potvrzení objednávky před vývozem		bez omezení	nelze zrušit
možnost konsignace		nelze na konsignaci	nelze na konsignaci
vrácení odebraného zboží		s poplatkem	nelze vrátit
kategorie zboží		CLASSIC	CLASSIC
Palisáda	1000 ks	289,-	303,-
minimální expediční množství		ks	ks
dostupnost		skladem	na objednávku
minimální objednávací množství		ks	100 ks bez příplatku < 100 ks s příplatkem
zrušení potvrzení objednávky před vývozem		bez omezení	nelze zrušit
možnost konsignace		nelze na konsignaci	nelze na konsignaci
vrácení odebraného zboží		s poplatkem	nelze vrátit
kategorie zboží		CLASSIC	CLASSIC
Palisáda	1200 ks	409,-	439,-
minimální expediční množství		ks	ks
dostupnost		skladem	na objednávku
minimální objednávací množství		ks	100 ks bez příplatku < 100 ks s příplatkem
zrušení potvrzení objednávky před vývozem		bez omezení	nelze zrušit
možnost konsignace		nelze na konsignaci	nelze na konsignaci
vrácení odebraného zboží		s poplatkem	nelze vrátit
kategorie zboží		CLASSIC	CLASSIC

V případě odběru zboží menšího než paleta bude účtován poplatek za rozbalení palety 150,- Kč/paleta.

Technické parametry	skladebné rozměry [mm]**			počet			hmotnost*	
	výška	délka	šířka	ks/paleta	ks/bm	bm/paleta	kg/ks	kg/paleta
palisáda	400	160	160	42	6,3	6,72	23,7	1021
palisáda	600	160	160	40	6,3	6,40	35,5	1445
palisáda	1000	160	160	25	6,3	4,00	59,2	1505
palisáda	1200	160	160	20	6,3	3,20	71,1	1447

SKLAD Provedení, u kterých držíme skladová minima. Platí pro vybranou barvu a uvedenou výšku.

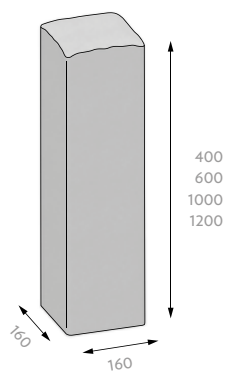

ŠEDÁ



ČERVENÁ



HNĚDÁ



OKR



ČERNÁ



JAVOR

PŘÍKLAD UŽITÍ PALISÁD

půdorys:

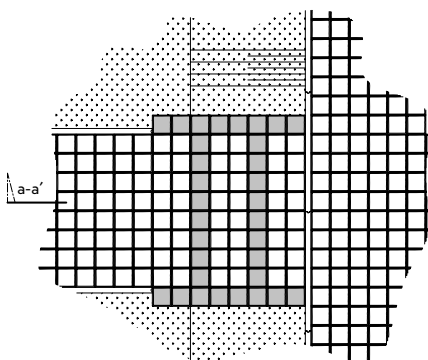

řez a-a'

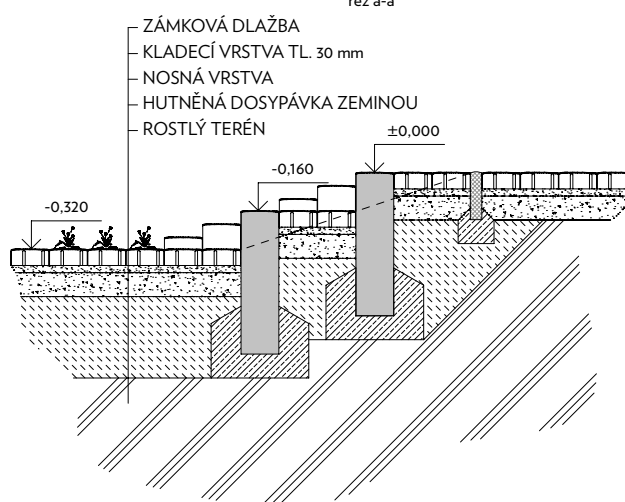

- ☆☆ Skladebné rozměry uvádějí rozměry prvku po jeho uložení nebo s minimální spárou.
- * Hmotnost palety je uváděna včetně váhy palety samotné.

DS02		povrch / barva / cena Kč bez DPH	
		HLADKÝ	
výška	MJ	ŠEDÁ	ČERVENÁ, OKR, ČERNÁ, JAVOR, HNĚDÁ
Palisáda	400 ks	75,-	83,-
minimální expediční množství		ks	ks
dostupnost		skladem	na objednávku
minimální objednávací množství		ks	126 ks bez příplatku < 126 ks s příplatkem
zrušení potvrzení objednávky před vývozem		bez omezení	nelze zrušit
možnost konsignace		nelze na konsignaci	nelze na konsignaci
vrácení odebraného zboží		s poplatkem	nelze vrátit
kategorie zboží		CLASSIC	CLASSIC
Palisáda	600 ks	199,-	233,-
minimální expediční množství		ks	ks
dostupnost		skladem	na objednávku
minimální objednávací množství		ks	80 ks bez příplatku < 80 ks s příplatkem
zrušení potvrzení objednávky před vývozem		bez omezení	nelze zrušit
možnost konsignace		nelze na konsignaci	nelze na konsignaci
vrácení odebraného zboží		s poplatkem	nelze vrátit
kategorie zboží		CLASSIC	CLASSIC
Palisáda	800 ks	269,-	315,-
minimální expediční množství		ks	ks
dostupnost		skladem	na objednávku
minimální objednávací množství		ks	80 ks bez příplatku < 80 ks s příplatkem
zrušení potvrzení objednávky před vývozem		bez omezení	nelze zrušit
možnost konsignace		nelze na konsignaci	nelze na konsignaci
vrácení odebraného zboží		s poplatkem	nelze vrátit
kategorie zboží		CLASSIC	CLASSIC
Palisáda	1200 ks	409,-	439,-
minimální expediční množství		ks	ks
dostupnost		skladem	na objednávku
minimální objednávací množství		ks	80 ks bez příplatku < 80 ks s příplatkem
zrušení potvrzení objednávky před vývozem		bez omezení	nelze zrušit
možnost konsignace		nelze na konsignaci	nelze na konsignaci
vrácení odebraného zboží		s poplatkem	nelze vrátit
kategorie zboží		CLASSIC	CLASSIC

V případě odběru zboží menšího než paleta bude účtován poplatek za rozbalení palety 150,- Kč/paleta. **Poplatek se netýká výšky 40 cm.**

Technické parametry	skladebné rozměry [mm]**			počet				hmotnost*	
	výška	délka	šířka	ks/paket	ks/paleta	ks/bm	bm/paleta	kg/ks	kg/paleta
palisáda 1. balení	400	180	120	21	42	5,6/8,3	7,3/5,1	19,8	857
palisáda 2. balení	400	180	120	24	48	5,6/8,3	8,3/5,8	19,8	976
palisáda	600	180	120	40	40	5,6/8,3	6,95/4,86	30,8	1257
palisáda	800	180	120	30	30	5,6/8,3	5,21/3,64	41,4	1267
palisáda	1200	180	120	20	20	5,6/8,3	3,48/2,428	61,6	1257

Ukázka prvku

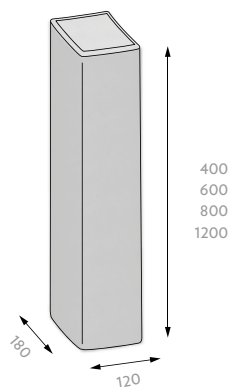

ŠEDÁ



ČERVENÁ



HNĚDÁ

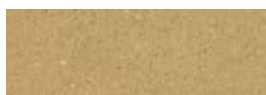

OKR



ČERNÁ



JAVOR

PŘÍKLAD UŽITÍ PALISÁD

půdorys:

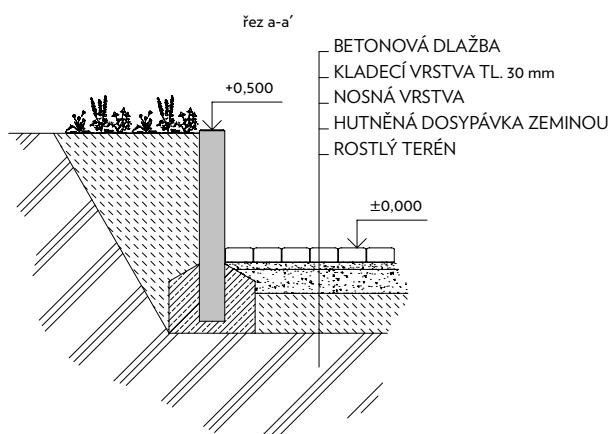
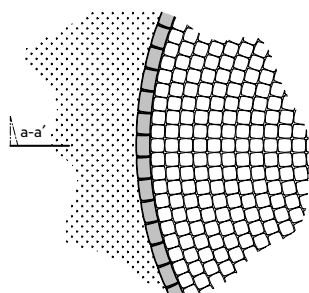

- ☆☆ Skladebné rozměry uvádějí rozměry prvku po jeho uložení nebo s minimální spárou.
- * Hmotnost palety je uváděna včetně váhy palety samotné.

PALISÁDA VERA



DS01

povrch / barva / cena Kč bez DPH

HLADKÝ

	výška	MJ	ŠEDÁ	ČERVENÁ, OKR, JAVOR	ČERNÁ, HNĚDÁ
Palisáda	400	ks	47,-	59,-	59,-
minimální expediční množství			ks	ks	ks
dostupnost			skladem	skladem	na objednávku
minimální objednávací množství			ks	ks	300 ks bez příplatku < 300 ks s příplatkem
zrušení potvrzení objednávky před vývozem			bez omezení	bez omezení	nelze zrušit
možnost konsignace			bez omezení	s fakturací do 30.11.	nelze na konsignaci
vrazení odebraného zboží			s poplatkem	nelze vrátit	nelze vrátit
kategorie zboží			CLASSIC	CLASSIC	CLASSIC
Palisáda	600	ks	139,-	158,-	158,-
minimální expediční množství			ks	ks	ks
dostupnost			skladem	skladem	na objednávku
minimální objednávací množství			ks	ks	204 ks bez příplatku < 204 ks s příplatkem
zrušení potvrzení objednávky před vývozem			bez omezení	bez omezení	nelze zrušit
možnost konsignace			bez omezení	nelze na konsignaci	nelze na konsignaci
vrazení odebraného zboží			s poplatkem	nelze vrátit	nelze vrátit
kategorie zboží			CLASSIC	CLASSIC	CLASSIC

V případě odběru zboží menšího než paleta bude účtován poplatek za rozbalení palety 150,- Kč/paleta. **Poplatek se netýká výšky 40 cm.**

Technické parametry	skladebné rozměry [mm]**			počet						hmotnost*		
	výška	délka	šířka	paket/paleta	vrstev/paleta	ks/paket	ks/vrstva	ks/paleta	ks/bm	bm/paleta	kg/ks	kg/paleta
palisáda 1. balení	400	110	110	2	-	30	-	60	9,1	6,6	10,00	625
palisáda 2. balení	400	110	110	2	-	40	-	80	9,1	7,48	10,00	825
palisáda	600	110	110	-	6	-	14	84	9,1	9,24	15,80	1353

PŘÍKLAD UŽITÍ PALISÁD

půdorys:

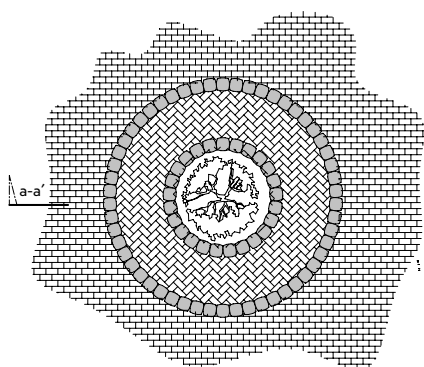

řez a-a'

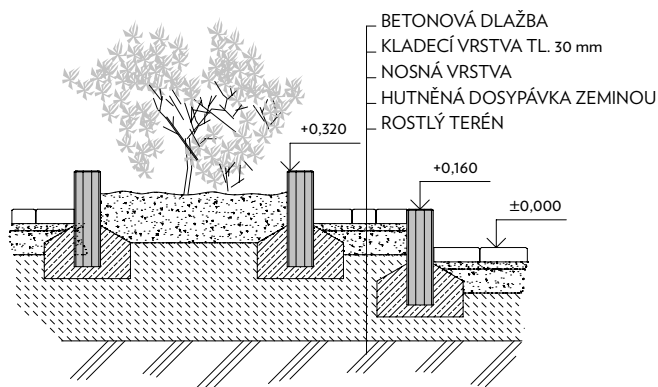

SKLAD Provedení, u kterých držíme skladová minima. Platí pro vybranou barvu a uvedenou výšku.

Ukázka prvku

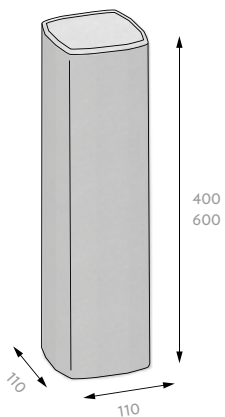

ČERVENÁ



OKR



JAVOR



ŠEDÁ



HNĚDÁ



ČERNÁ



- ★ ★ Skladebné rozměry uvádějí rozměry prvku po jeho uložení nebo s minimální spárou.
- ★ Hmotnost palety je uváděna včetně váhy palety samotné.

PALISÁDA YVETTE



DS03		povrch / barva / cena Kč bez DPH		HLADKÝ	
				ŠEDÁ	ČERVENÁ, OKR
	výška	MJ			
Palisáda	600	ks	245,-	255,-	
minimální expediční množství			ks	ks	
dostupnost			skladem	na objednávku	
minimální objednávací množství			ks	120 ks bez příplatku < 120 ks s příplatkem	
zrušení potvrzení objednávky před vývozem			bez omezení	nelze zrušit	
možnost konsignace			nelze na konsignaci	nelze na konsignaci	
vrácení odebraného zboží			s poplatkem	nelze vrátit	
kategorie zboží			CLASSIC	CLASSIC	
Palisáda	800	ks	315,-	349,-	
minimální expediční množství			ks	ks	
dostupnost			skladem	na objednávku	
minimální objednávací množství			ks	120 ks bez příplatku < 120 ks s příplatkem	
zrušení potvrzení objednávky před vývozem			bez omezení	nelze zrušit	
možnost konsignace			nelze na konsignaci	nelze na konsignaci	
vrácení odebraného zboží			s poplatkem	nelze vrátit	
kategorie zboží			CLASSIC	CLASSIC	
Palisáda	1000	ks	375,-	399,-	
minimální expediční množství			ks	ks	
dostupnost			skladem	na objednávku	
minimální objednávací množství			ks	120 ks bez příplatku < 120 ks s příplatkem	
zrušení potvrzení objednávky před vývozem			bez omezení	nelze zrušit	
možnost konsignace			nelze na konsignaci	nelze na konsignaci	
vrácení odebraného zboží			s poplatkem	nelze vrátit	
kategorie zboží			CLASSIC	CLASSIC	
Palisáda	1200	ks	455,-	499,-	
minimální expediční množství			ks	ks	
dostupnost			skladem	na objednávku	
minimální objednávací množství			ks	90 ks bez příplatku < 90 ks s příplatkem	
zrušení potvrzení objednávky před vývozem			bez omezení	nelze zrušit	
možnost konsignace			nelze na konsignaci	nelze na konsignaci	
vrácení odebraného zboží			s poplatkem	nelze vrátit	
kategorie zboží			CLASSIC	CLASSIC	
Palisáda	1500	ks	855,-	929,-	
minimální expediční množství			ks	ks	
dostupnost			skladem	na objednávku	
minimální objednávací množství			ks	90 ks bez příplatku < 90 ks s příplatkem	
zrušení potvrzení objednávky před vývozem			bez omezení	nelze zrušit	
možnost konsignace			nelze na konsignaci	nelze na konsignaci	
vrácení odebraného zboží			s poplatkem	nelze vrátit	
kategorie zboží			CLASSIC	CLASSIC	

V případě odběru zboží menšího než paleta bude účtován poplatek za rozbalení palety 150,- Kč/paleta.

Ukázka prvku

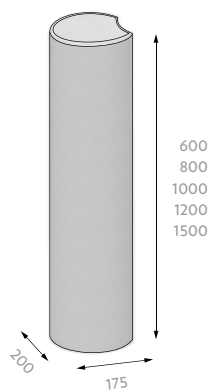

ŠEDÁ



ČERVENÁ



OKR

Technické parametry	skladebné rozměry [mm]**			počet				hmotnost*	
	výška	délka	šířka	ks/paket	ks/paleta	ks/bm	bm/paleta	kg/ks	kg/paleta
palisáda	600	175	200	-	30	5,7	5,25	42,5	1300
palisáda	800	175	200	-	25	5,7	4,38	56,7	1443
palisáda	1000	175	200	-	20	5,7	3,50	70,9	1443
palisáda	1200	175	200	-	15	5,7	2,63	85,1	1302
palisáda	1500	175	200	-	10	5,7	1,75	106,3	1088

PŘÍKLAD UŽITÍ PALISÁD

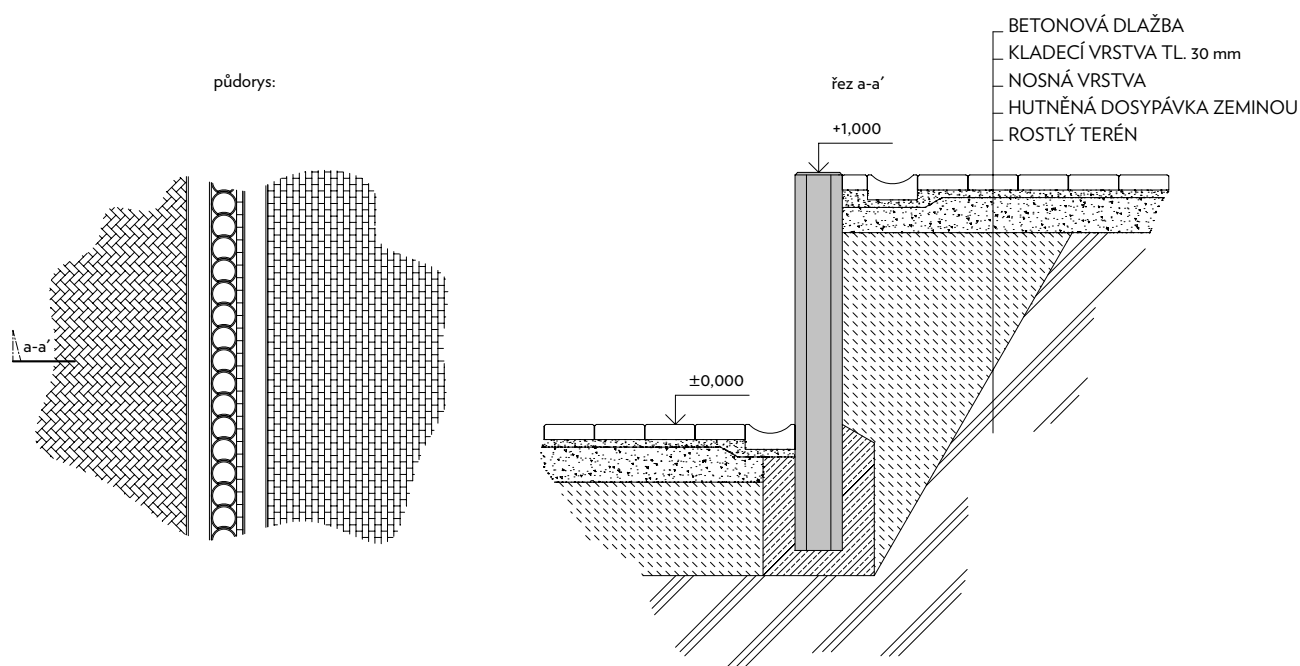

☆☆ Skladebné rozměry uvádějí rozměry prvku po jeho uložení nebo s minimální spárou.

* Hmotnost palety je uváděna včetně váhy palety samotné.



DUO STEP

DS06

povrch / barva / cena Kč bez DPH

HLADKÝ

ŠEDÁ

	výška	MJ	
Schod - skladba 2 kamenů	150	ks	539,-
minimální expediční množství			ks
dostupnost			skladem
minimální objednáací množství			ks
zrušení potvrzení objednávky před vývozem			nelze zrušit
možnost konsignace			nelze na konsignaci
vrácení odebraného zboží			nelze vrátit
kategorie zboží			CLASSIC

V případě odběru zboží menšího než paleta bude účtován poplatek za rozbalení palety 150,- Kč/paleta.

Měrná jednotka DUO STEP zahrnuje oba kusy schodnice, je možné dodávat pouze v páru.

Technické parametry	skladebné rozměry [mm]**			počet				hmotnost*	
	výška	délka	šířka	vrstev	ks/vrstva	ks/paleta	bm/paleta	kg/ks	kg/paleta
schod - skladba 2 kamenů	150	1000	350	4	3	12	12	120,51	1472

Ukázka prvků

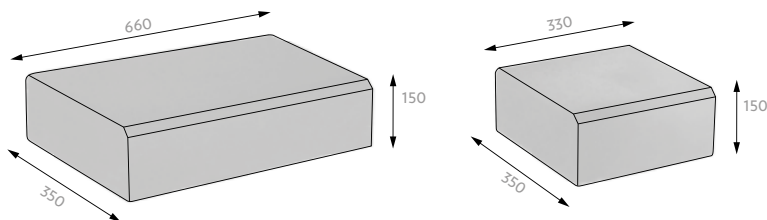

ŠEDÁ



SKLAD Provedení, u kterých držíme skladová minima. Platí pro vybranou barvu a uvedenou výšku.

DS05		povrch / barva / cena Kč bez DPH	
		HLADKÝ	
výška	MJ	ŠEDÁ	ČERVENÁ, OKR, ČERNÁ, JAVOR, HNĚDÁ
Schod	170 ks	159,-	189,-
minimální expediční množství		ks	ks
dostupnost		skladem	na objednávku
minimální objednávkové množství		ks	100 ks bez příplatku < 100 ks s příplatkem
zrušení potvrzení objednávky před vývozem		bez omezení	nelze zrušit
možnost konsignace		s fakturací do 30. 11.	nelze na konsignaci
vrácení odebraného zboží		nelze vrátit	nelze vrátit
kategorie zboží		CLASSIC	CLASSIC

V případě odběru zboží menšího než paleta bude účtován poplatek za rozbalení palety 150,- Kč/paleta.

Technické parametry	skladebné rozměry [mm]**				počet			hmotnost*		
	výška	délka	šířka	nášlapné šířky	vrstev	ks/vrstva	ks/paleta	bm/paleta	kg/ks	kg/paleta
schod	160	300	370	285/320	2	18	36	10,8	20,8	774

* Skladebné rozměry určují míry prvku po usazení.

Ukázka prvku

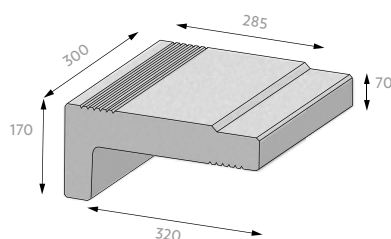

ŠEDÁ



ČERVENÁ



HNĚDÁ



OKR



ČERNÁ



JAVOR



SKLAD Provedení, u kterých držíme skladová minima. Platí pro vybranou barvu a uvedenou výšku.

PŘÍKLAD UŽITÍ

Příklad pokládky NATURBLOK SCHOD

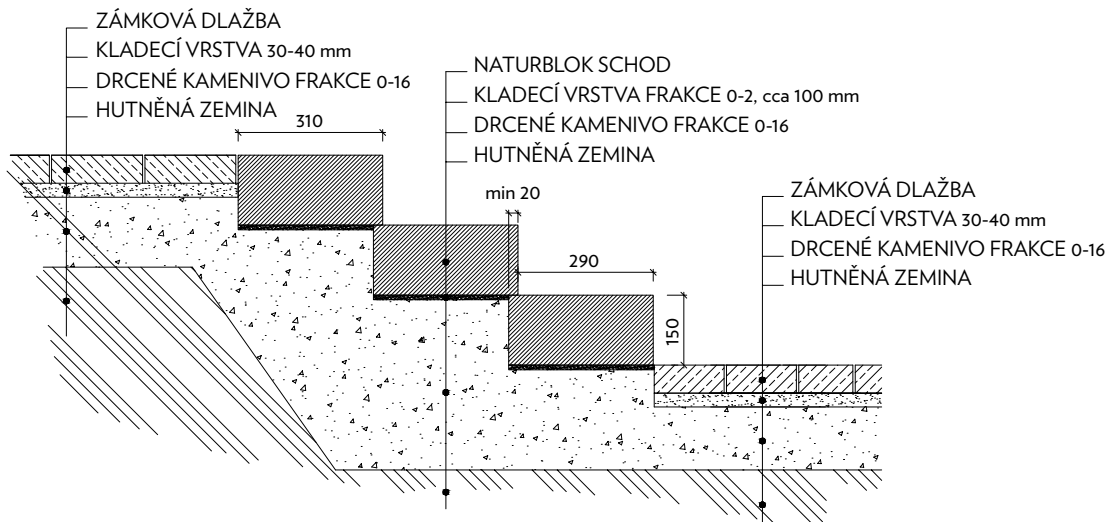

Příklad pokládky DUO STEP

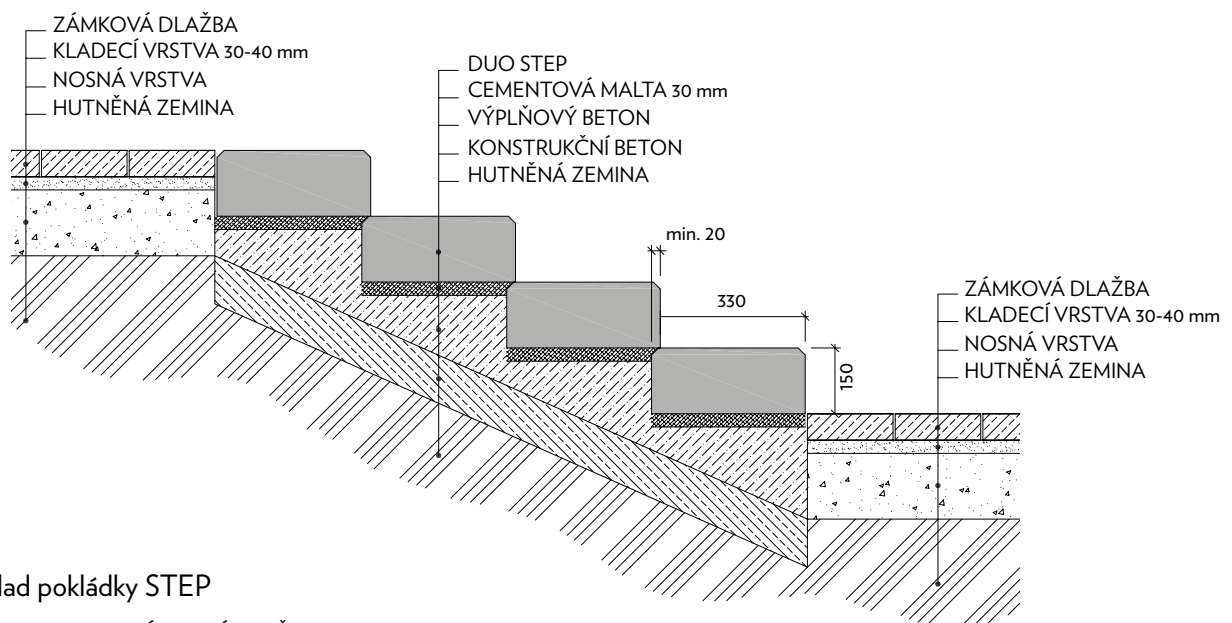

Příklad pokládky STEP

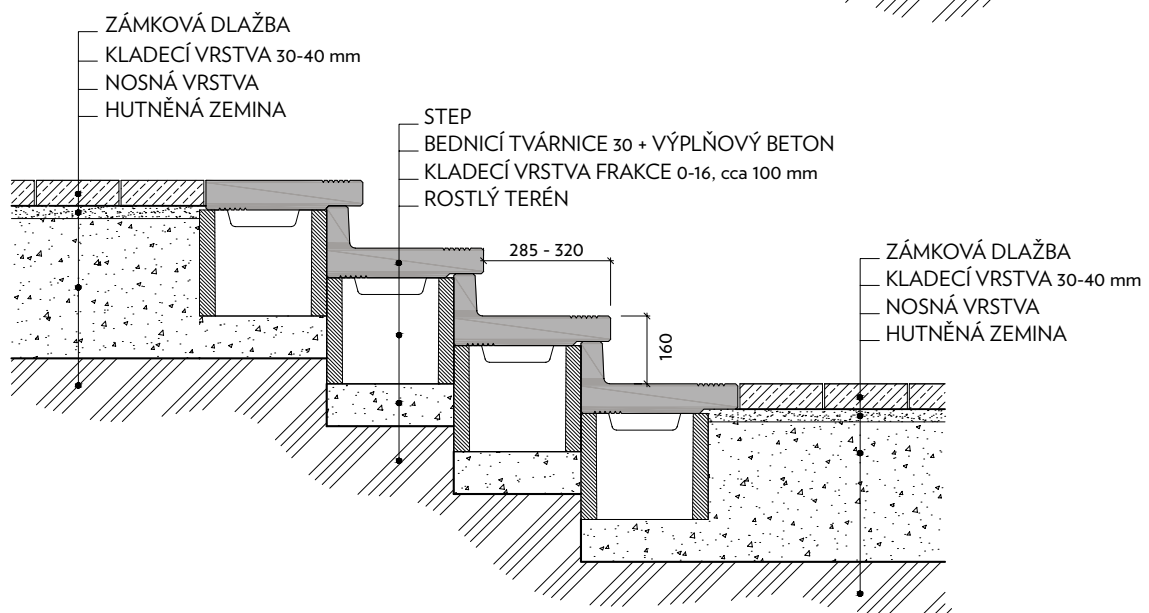

☆☆ Skladebné rozměry uvádějí rozměry prvku po jeho uložení nebo s minimální spárou.

* Hmotnost palety je uváděna včetně váhy palety samotné.



BEDNICÍ TVÁRNICE



ES01			povrch / barva / cena Kč bez DPH	
			HLADKÝ	
			ŠEDÁ	
	výška	MJ		
Tvárnice šířky 10 cm	250	ks	49,-	
Tvárnice šířky 15 cm	250	ks	53,-	
Tvárnice šířky 20 cm	250	ks	55,-	
Tvárnice šířky 25 cm	250	ks	59,-	
Tvárnice šířky 30 cm	250	ks	65,-	
Tvárnice šířky 40 cm	250	ks	74,-	
Tvárnice šířky 50 cm	250	ks	95,-	
minimální expediční množství			paleta	
dostupnost			skladem	
minimální objednávkové množství			paleta	
zrušení potvrzení objednávky před vývozem			bez omezení	
možnost konsignace			bez omezení	
vrácení odebraného zboží			nelze vrátit	
kategorie zboží			BEDNĚNÍ	

V případě odběru zboží menšího než paleta bude účtován poplatek za rozbalení palety 150,- Kč/paleta.

Technické parametry	skladebné rozměry [mm]**			počet					hmotnost*		spotřeba betonu na ks [m ³]
	výška	délka	šířka	vrstev	ks/vrstva	ks/paleta	ks/m ²	m ² /paleta	kg/ks	kg/paleta	
tvárnice šířky 10 cm	250	500	100	4	20	80	8	11,00	18,1	1618	0,0043
- k půlení					2	8					
tvárnice šířky 15 cm	250	500	150	4	15	60	8	8,00	21,4	1395	0,0089
- k půlení					1	4					
tvárnice šířky 20 cm	250	500	200	4	10	40	8	6,00	27,0	1321	0,0137
- k půlení					2	8					
tvárnice šířky 25 cm	250	500	250	5	7	35	8	5,00	28,7	1173	0,0190
- k půlení					1	5					
tvárnice šířky 30 cm	250	500	300	5	7	35	8	5,00	30,95	1263	0,0240
- k půlení					1	5					
tvárnice šířky 40 cm	250	500	400	5	5	25	8	3,75	35,2	1081	0,0347
- k půlení					1	5					
tvárnice šířky 50 cm	250	500	500	5	3	15	8	2,50	46,1	947	0,0433
- k půlení					1	5					

Ukázka prvku

tvárnice k půlení

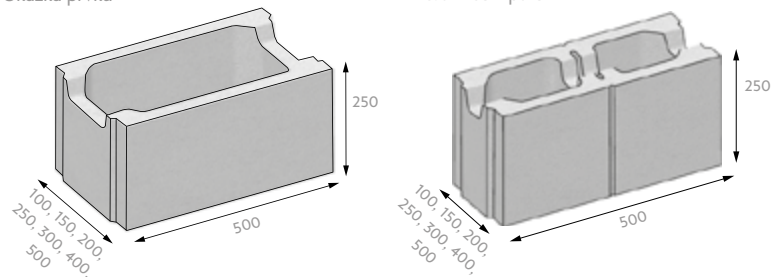

šedá

SKLAD Provedení, u kterých držíme skladová minima. Platí pro vybranou barvu a uvedenou výšku.

BETONKA

ES04

povrch / barva / cena Kč bez DPH

HLADKÝ

ŠEDÁ

	výška	MJ	
Cihla	65	ks	19,-
minimální expediční množství			paleta
dostupnost			skladem
minimální objednáací množství			paleta
zrušení potvrzení objednávky před vývozem			bez omezení
možnost konsignace			bez omezení
vrácení odebraného zboží			s poplatkem
kategorie zboží			CLASSIC

V případě odběru zboží menšího než paleta bude účtován poplatek za rozbalení palety 150,- Kč/paleta.

Technické parametry	skladebné rozměry [mm]**			počet			množství	hmotnost*	
	výška	délka	šířka	vrstev	ks/vrstva	ks/paleta	m ² /paleta	kg/ks	kg/paleta
cihla	75	300	140	5	48	240	5,4	6,1	1489

Ukázka prvku

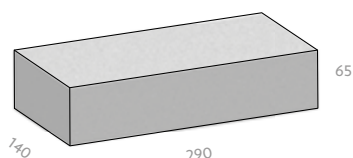

sklad

ŠEDÁ

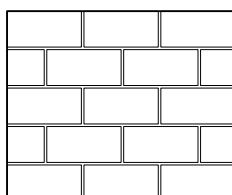

Spotřeba: 22,2 ks/m²

Použití:
 • vyzdívky revizních šachet (vodovody, kanalizace)

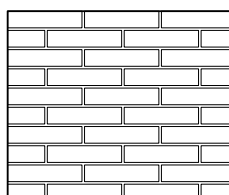

Spotřeba: 44,4 ks/m²

Použití:
 • zdicí prvek - náhražka pálených cihel (vyšší pevnost a menší nasákavost)



★ ★ Skladebné rozměry uvádějí rozměry prvku po jeho uložení nebo s minimální spárou.

★ Hmotnost palety je uváděna včetně váhy palety samotné.

ES03			povrch / barva / cena Kč bez DPH		
			ŠTÍPANÝ		
	výška	MJ	ŠEDÁ	OKR, JAVOR	ČERVENÁ, ČERNÁ, HNĚDÁ
Tvárnice hladká šířky 20 cm	200	ks	75,-	84,-	84,-
Tvárnice jednostranně štípaná šířky 20 cm	200	ks	79,-	94,-	94,-
Tvárnice jednostranně štípaná šířky 20 cm s prořezem	200	ks	79,-	94,-	94,-
Tvárnice protistranně štípaná šířky 20 cm	200	ks	100,-	117,-	117,-
minimální expediční množství			vrstva	ks	ks
dostupnost			skladem	skladem	na objednávku
minimální objednávací množství			vrstva	ks	300 ks bez příplatku < 300 ks s příplatkem
zrušení potvrzení objednávky před vývozem			bez omezení	bez omezení	nelze zrušit
možnost konsignace			bez omezení	bez omezení	nelze na konsignaci
vrácení odebraného zboží			s poplatkem	s poplatkem	nelze vrátit
kategorie zboží			ŠTÍPANÝ	ŠTÍPANÝ	ŠTÍPANÝ
Tvárnice jednostranně štípaná šířky 30 cm s prořezem	200	ks	126,-	138,-	138,-
minimální expediční množství			ks	ks	ks
dostupnost			na objednávku	na objednávku	na objednávku
minimální objednávací množství			200 ks bez příplatku < 200 ks s příplatkem	200 ks bez příplatku < 200 ks s příplatkem	200 ks bez příplatku < 200 ks s příplatkem
zrušení potvrzení objednávky před vývozem			nelze zrušit	nelze zrušit	nelze zrušit
možnost konsignace			nelze na konsignaci	nelze na konsignaci	nelze na konsignaci
vrácení odebraného zboží			nelze vrátit	nelze vrátit	nelze vrátit
kategorie zboží			ŠTÍPANÝ	ŠTÍPANÝ	ŠTÍPANÝ
Tvárnice rohová šířky 20 cm	200	ks	116,-	127,-	127,-
Tvárnice sloupková šířky 20 cm	200	ks	163,-	174,-	174,-
Tvárnice koncová šířky 20 cm	200	ks	186,-	197,-	197,-
Tvárnice čtyřstranně štípaná šířky 20 cm	200	ks	220,-	232,-	232,-
Stříška šířky 20 cm	70	ks	73,-	83,-	83,-
Stříška šířky 30 cm	77	ks	109,-	116,-	116,-
Stříška šířky 40 cm	84	ks	123,-	127,-	127,-
minimální expediční množství			ks	ks	ks
dostupnost			skladem	skladem	na objednávku
minimální objednávací množství			ks	ks	100 ks bez příplatku < 100 ks s příplatkem
zrušení potvrzení objednávky před vývozem			bez omezení	bez omezení	nelze zrušit
možnost konsignace			bez omezení	bez omezení	nelze na konsignaci
vrácení odebraného zboží			s poplatkem	s poplatkem	nelze vrátit
kategorie zboží			ŠTÍPANÝ	ŠTÍPANÝ	ŠTÍPANÝ

V případě odběru zboží menšího než paleta bude účtován poplatek za rozbalení palety 150,- Kč/paleta.

Tento příplatek neplatí pro výrobky: Tvárnice rohová šířky 20 cm, Tvárnice sloupková šířky 20 cm, Tvárnice koncová šířky 20 cm, Tvárnice čtyřstranně štípaná šířky 20 cm v barvách OKR, JAVOR, ČERNÁ, ČERVENÁ, HNĚDÁ.

Technické parametry	skladebné rozměry [mm]**			počet			množství		hmotnost*		spotřeba betonu na ks [m ³]
	výška	délka	šířka	vrstev	ks/vrstva	ks/paleta	ks/m ²	m ² /paleta	kg/ks	kg/paleta	
tvárnice hladká šířky 20 cm	200	400	200	5	12	60	12,5	4,80	20,15	1234	0,0089
tvárnice jednostranně štípaná šířky 20 cm	200	400	200	5	12	60	12,5	4,80	22,12	1353	0,0063
tvárnice jednostranně štípaná šířky 20 cm	200	400	200	5	12	60	12,5	4,80	22,12	1353	0,0063
tvárnice jednostranně štípaná šířky 30 cm	200	400	300	5	8	40	12,5	3,20	23,55	967	0,0125
tvárnice protistranně štípaná šířky 20 cm	200	400	200	5	10	50	12,5	4,00	25,72	1311	0,0053
tvárnice rohová šířky 20 cm	200	400	200	5	10	50	12,5	4,00	24,92	1271	0,0051
tvárnice sloupková šířky 20 cm	200	400	200	5	10	50	12,5	4,00	24,92	1271	0,0051
tvárnice koncová šířky 20 cm	200	400	200	5	10	50	12,5	4,00	25,76	1313	0,0051
tvárnice čtyřstranně štípaná šířky 20 cm	200	400	200	5	10	50	12,5	4,00	24,92	1271	0,0051
stříška šířky 20 cm	70	300	230	1	44	44	-	-	7,7	364	-
stříška šířky 30 cm	77	400	230	1	35	35	-	-	10,5	393	-
stříška šířky 40 cm	84	500	230	1	28	28	-	-	13,9	415	-

Ukázka prvků

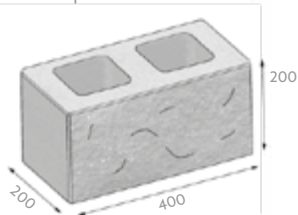

jednostranně štípaný

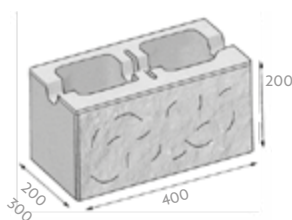

jednostranně štípaný k půlení s prolisem na výztuž

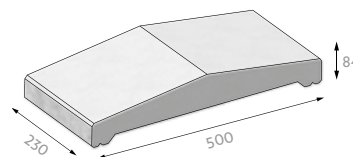

stříška 40 štípaná

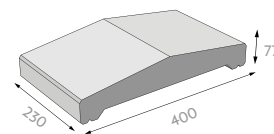

stříška 30 štípaná

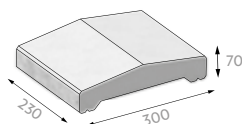

stříška 20 štípaná



OKR



JAVOR



ŠEDÁ



ČERVENÁ



HNĚDÁ



ČERNÁ

Půdorys

- označení štípaných stran

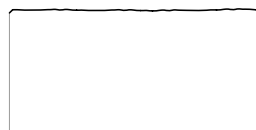

20, 30 jednostranně štípaný



20 protistranně štípaný



20 koncová



20 roh



20 sloupek



20 čtyřstranně štípaný

☆☆ Skladebné rozměry uvádějí rozměry prvku po jeho uložení nebo s minimální spárou.

* Hmotnost palety je uváděna včetně váhy palety samotné.

EE05 povrch / barva / cena Kč bez DPH

		TUMBLE			
	výška	MJ	ROCA	CAOBA, BASANITA	PLAYA
Skladba 3 kamenů	75	m²	1 690,-	1 690,-	2 030,-
minimální expediční množství			vrstva	vrstva	vrstva
dostupnost			na objednávku	skladové min	skladové min
minimální objednávací množství			vrstva	vrstva	vrstva
zrušení potvrzení objednávky před vývozem			bez omezení	bez omezení	bez omezení
možnost konsignace			nelze na konsignaci	s fakturací do 30. 11.	s fakturací do 30. 11.
vrácení odebraného zboží			s poplatkem	s poplatkem	s poplatkem
kategorie zboží			TUMBLE	TUMBLE	TUMBLE
Skladba 3 kamenů	150	m²	1 690,-	1 690,-	2 030,-
minimální expediční množství			vrstva	vrstva	vrstva
dostupnost			na objednávku	skladové min	skladové min
minimální objednávací množství			vrstva	vrstva	vrstva
zrušení potvrzení objednávky před vývozem			bez omezení	bez omezení	bez omezení
možnost konsignace			nelze na konsignaci	s fakturací do 30. 11.	s fakturací do 30. 11.
vrácení odebraného zboží			s poplatkem	s poplatkem	s poplatkem
kategorie zboží			TUMBLE	TUMBLE	TUMBLE
Skladba 3 kamenů - koncový prvek	75	m²	2 220,-	2 220,-	2 450,-
minimální expediční množství			vrstva	vrstva	vrstva
dostupnost			na objednávku	skladové min	skladové min
minimální objednávací množství			vrstva	vrstva	vrstva
zrušení potvrzení objednávky před vývozem			bez omezení	bez omezení	bez omezení
možnost konsignace			nelze na konsignaci	s fakturací do 30. 11.	s fakturací do 30. 11.
vrácení odebraného zboží			s poplatkem	s poplatkem	s poplatkem
kategorie zboží			TUMBLE	TUMBLE	TUMBLE
Skladba 3 kamenů - koncový prvek	150	m²	2 220,-	2 220,-	2 450,-
minimální expediční množství			vrstva	vrstva	vrstva
dostupnost			na objednávku	skladové min	skladové min
minimální objednávací množství			vrstva	vrstva	vrstva
zrušení potvrzení objednávky před vývozem			bez omezení	bez omezení	bez omezení
možnost konsignace			nelze na konsignaci	s fakturací do 30. 11.	s fakturací do 30. 11.
vrácení odebraného zboží			s poplatkem	s poplatkem	s poplatkem
kategorie zboží			TUMBLE	TUMBLE	TUMBLE

V případě odběru zboží menšího než paleta bude účtován poplatek za rozbalení palety 150,- Kč/paleta.

Ukázka kamenů

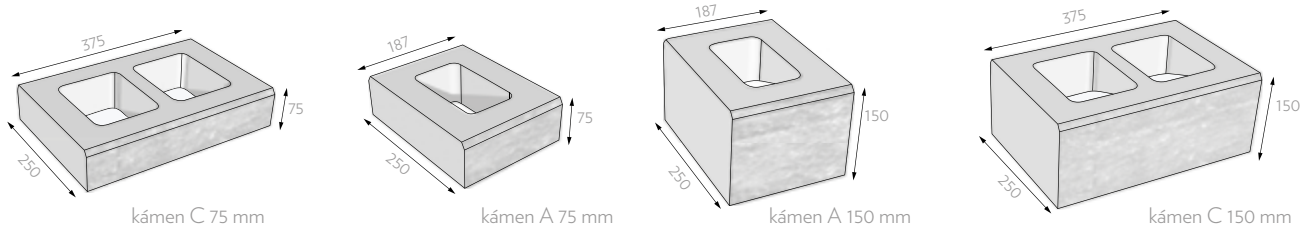

CAOBA

PLAYA

BASANITA



ROCA

SKLAD Provedení, u kterých držíme skladová minima. Platí pro vybranou barvu a uvedenou výšku.

NATURBLOK



EE01			povrch / barva / cena Kč bez DPH		
			TUMBLE		
	výška	MJ	ROCA	CAOBA, BASANITA	PLAYA
Skladba 5 kamenů	75	m ²	1 820,-	1 820,-	2 170,-
Skladba 5 kamenů	150	m ²	1 820,-	1 820,-	2 170,-
minimální expediční množství			vrstva	vrstva	vrstva
dostupnost			na objednávku	skladem	skladem
minimální objednávací množství			30 m ² bez příplatku < 30 m ² s příplatkem	vrstva	vrstva
zrušení potvrzení objednávky před vývozem			nelze zrušit	bez omezení	bez omezení
možnost konsignace			nelze na konsignaci	nelze na konsignaci	nelze na konsignaci
vrácení odebraného zboží			nelze vrátit	s poplatkem	s poplatkem
kategorie zboží			TUMBLE	TUMBLE	TUMBLE
Skladba 5 kamenů - stříška	75	bm	423,-	423,-	495,-
minimální expediční množství			vrstva	vrstva	vrstva
dostupnost			na objednávku	skladem	skladem
minimální objednávací množství			50 bm bez příplatku < 50 bm s příplatkem	vrstva	vrstva
zrušení potvrzení objednávky před vývozem			nelze zrušit	bez omezení	bez omezení
možnost konsignace			nelze na konsignaci	nelze na konsignaci	nelze na konsignaci
vrácení odebraného zboží			nelze vrátit	s poplatkem	s poplatkem
kategorie zboží			TUMBLE	TUMBLE	TUMBLE
Skladba 2 kamenů - stříška rovná sloupková	75	pár	419,-	419,-	489,-
minimální expediční množství			pár	pár	pár
dostupnost			na objednávku	skladem	skladem
minimální objednávací množství			60 ks bez příplatku < 60 ks s příplatkem	pár	pár
zrušení potvrzení objednávky před vývozem			nelze zrušit	bez omezení	bez omezení
možnost konsignace			nelze na konsignaci	nelze na konsignaci	nelze na konsignaci
vrácení odebraného zboží			nelze vrátit	s poplatkem	s poplatkem
kategorie zboží			TUMBLE	TUMBLE	TUMBLE
Sloupkový kámen základní	75	ks	116,-	116,-	139,-
Sloupkový kámen základní	150	ks	232,-	232,-	280,-
Sloupkový kámen půlka	75	ks	58,-	58,-	69,-
Sloupkový kámen půlka	150	ks	116,-	116,-	139,-
Rohový kámen	75	ks	128,-	128,-	146,-
Rohový kámen	150	ks	216,-	216,-	267,-
minimální expediční množství			ks	ks	ks
dostupnost			na objednávku	skladem	skladem
minimální objednávací množství			100 ks bez příplatku < 100 ks s příplatkem	ks	ks
zrušení potvrzení objednávky před vývozem			nelze zrušit	bez omezení	bez omezení
možnost konsignace			nelze na konsignaci	nelze na konsignaci	nelze na konsignaci
vrácení odebraného zboží			nelze vrátit	s poplatkem	s poplatkem
kategorie zboží			TUMBLE	TUMBLE	TUMBLE

V případě odběru zboží menšího než paleta bude účtován poplatek za rozbalení palety 150,- Kč/paleta.

Neplatí pro prvky Sloupkový kámen, Rohový kámen.

Ukázka několika kamenů

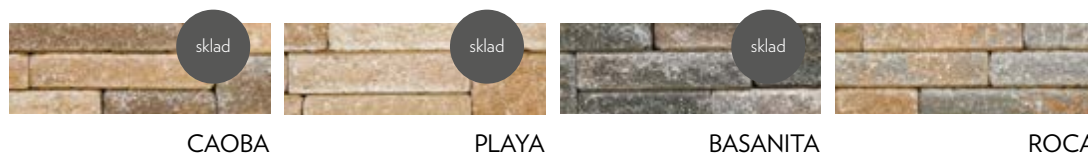
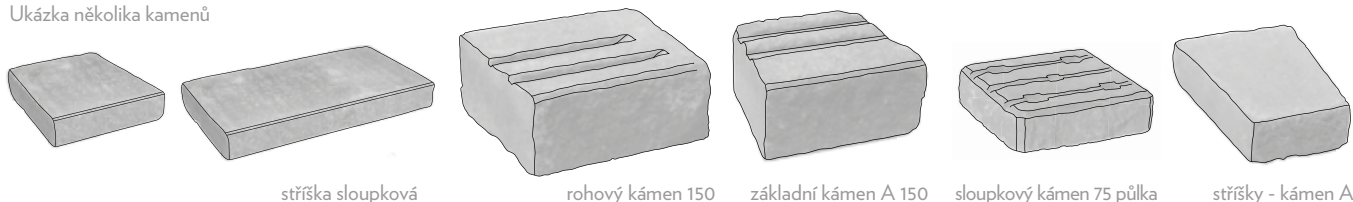

SKLAD Provedení, u kterých držíme skladová minima. Platí pro vybranou barvu a uvedenou výšku.

Skladba na paletě

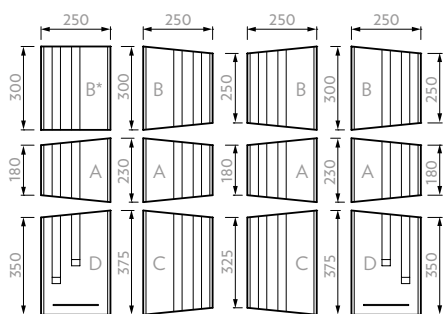

NATURBLOK kámen

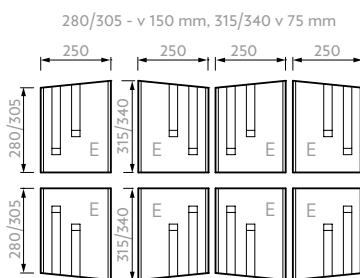

NATURBLOK ROH

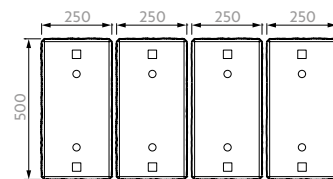

NATURBLOK SLOUPEK základní kámen

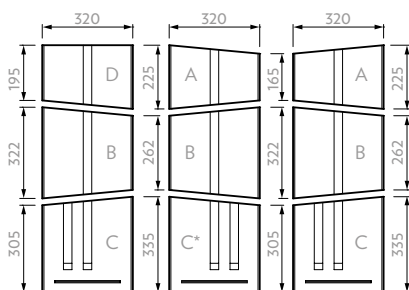

NATURBLOK STŘÍŠKA

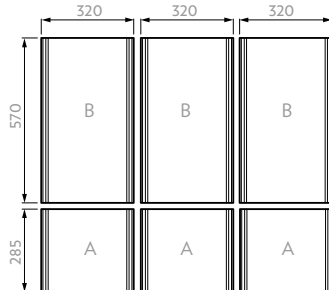

NATURBLOK STŘÍŠKA rovná

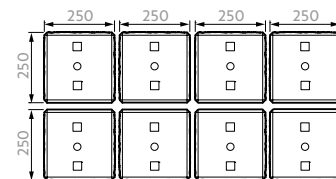

NATURBLOK SLOUPEK půlka

Technické parametry	kámen	skladebné rozměry [mm]**			vrstev	počet				hmotnost*	
		výška	délka°	šířka		ks/vrstva	ks/paleta	m²/paleta	bm/vrstva	kg/ks	kg/paleta
skladba 5 kamenů	A	75	205	250	10	4	40	2,5320	-	8,0	1355
	B		275			3	30			10,8	
	B*		300			1	10			11,7	
	C		350			2	20			13,7	
	D		362,5			1	10			14,7	
skladba 5 kamenů	D	362,5	1	10	14,7						
	A	205	250	5	4	20	2,5320	-	16,8	1411	
	B	275			3	15			22,5		
	B*	300			1	5			24,5		
	C	350			2	10			28,6		
D	362,5	1			5	30,2					
skladba 5 kamenů - stříška	D	362,5	1	5	30,2						
	A	195	320	10	2	20	-	2,4402	10,5	1392	
	B	292			3	30			15,7		
	C	320			2	20			18,6		
	C*	320			1	10			18,6		
D	210	1			10	11,3					
skladba 2 kamenů - stříška rovná sloupková	A	75	285	320	10	3	30	-	2,57	15,5	1420
	B	570	3			30	31,0				
sloupkový kámen základní	B	75	500	250	10	4	40	-	0,30	20,8	858
sloupkový kámen základní	B	150	500	250	5	4	20	-	0,60	41,4	854
sloupkový kámen půlka	A	75	250	250	10	8	80	-	0,30	10,3	846
sloupkový kámen půlka	A	150	250	250	5	8	40	-	0,60	20,5	844
rohový kámen	E	75	327,5	250	10	8	80	-	0,60	13,3	1089
rohový kámen	E	150	292,5	250	5	8	40	-	1,20	24,2	993

° Skladebnou délkou u kamenů se zkosenou hranou se rozumí délka středová.

Příslušenství

Příslušenství	MJ	rozměr	materiál	cena [Kč bez DPH]
Plastová spojka	ks	-	Plast	6,-

Plastové spojky jsou součástí dodávky. Je vždy počítáno s jedním kusem spojky na jeden kus kamene.

☆☆ Skladebné rozměry uvádějí rozměry prvku po jeho uložení nebo s minimální spárou.

* Hmotnost palety je uváděna včetně váhy palety samotné.

EE03			povrch / barva / cena Kč bez DPH		
			HLADKÝ		
	výška	MJ	ŠEDÁ	JAVOR, ČERNÁ	BÍLÁ
Skladba 3 kamenů	100	m²	1 220,-	1 380,-	1 500,-
minimální expediční množství			vrstva	vrstva	vrstva
dostupnost			na objednávku	na objednávku	na objednávku
minimální objednávací množství			60 m ² bez příplatku < 60 m ² s příplatkem	60 m ² bez příplatku < 60 m ² s příplatkem	60 m ² bez příplatku < 60 m ² s příplatkem
zrušení potvrzení objednávky před vývozem			nelze zrušit	nelze zrušit	nelze zrušit
možnost konsignace			nelze na konsignaci	nelze na konsignaci	nelze na konsignaci
vrácení odebraného zboží			nelze vrátit	nelze vrátit	nelze vrátit
kategorie zboží			CLASSIC	CLASSIC	CLASSIC
Stříška - základní kámen	50	ks	184,-	196,-	261,-
minimální expediční množství			ks	ks	ks
dostupnost			skladem	na objednávku	na objednávku
minimální objednávací množství			100 ks bez příplatku < 100 bm s příplatkem	100 ks bez příplatku < 100 bm s příplatkem	100 ks bez příplatku < 100 bm s příplatkem
zrušení potvrzení objednávky před vývozem			nelze zrušit	nelze zrušit	nelze zrušit
možnost konsignace			nelze na konsignaci	nelze na konsignaci	nelze na konsignaci
vrácení odebraného zboží			nelze vrátit	nelze vrátit	nelze vrátit
kategorie zboží			CLASSIC	CLASSIC	CLASSIC
Stříška - půlka	50	ks	96,-	107,-	134,-
minimální expediční množství			ks	ks	ks
dostupnost			skladem	na objednávku	na objednávku
minimální objednávací množství			100 ks bez příplatku < 100 bm s příplatkem	100 ks bez příplatku < 100 bm s příplatkem	100 ks bez příplatku < 100 bm s příplatkem
zrušení potvrzení objednávky před vývozem			nelze zrušit	nelze zrušit	nelze zrušit
možnost konsignace			nelze na konsignaci	nelze na konsignaci	nelze na konsignaci
vrácení odebraného zboží			nelze vrátit	nelze vrátit	nelze vrátit
kategorie zboží			CLASSIC	CLASSIC	CLASSIC

V případě odběru zboží menšího než paleta bude účtován poplatek za rozbalení palety 150,- Kč/paleta.

Technické parametry	označení	skladebné rozměry [mm]**			počet		množství		hmotnost*		spotřeba betonu na ks [m ³]
		výška	délka	šířka	vrstev	ks/vrstva	bm/paleta	m ² /paleta	kg/ks	kg/paleta	
skladba 3 kamenů	C	100	600	200	10	6	-	6,006	12,66	1360	0,00152
	B		400			4			9,01		0,00383
	A		200			4			5,36		0,00614
stříška - základní kámen	-	50	460	260	10	8	36,8	-	13	1065	-
stříška - půlka	-	50	230	260	10	16	36,8	-	6,5	1065	-

Ukázka prvků

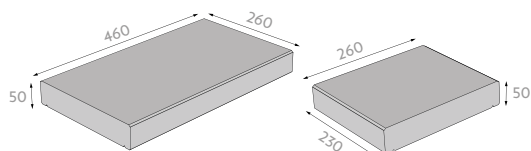

Stříška - základní kámen
SOLOBLOK/NEWBLOK

Stříška - půlka
SOLOBLOK/NEWBLOK

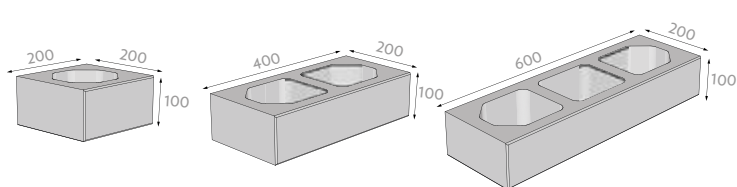

Skladba 3 kamenů



ŠEDÁ



BÍLÁ



ČERNÁ



JAVOR

SKLAD Provedení, u kterých držíme skladová minima. Platí pro vybranou barvu a uvedenou výšku.

OPĚRNÉ ZDI ÚHLOVÉ

5

ES05

povrch / barva / cena Kč bez DPH

VIBROLITÝ S ÚPRAVOU

	výška	MJ	ŠEDÁ
Přímá	600	ks	1 320,-
Přímá	800	ks	1 530,-
Přímá	1000	ks	1 690,-
Přímá	1200	ks	1 830,-
Rohová	600	ks	2 010,-
Rohová	800	ks	2 320,-
Rohová	1000	ks	2 830,-
Rohová	1200	ks	2 950,-
minimální expediční množství			ks
dostupnost			na objednávku
minimální objednávací množství			ks
zrušení potvrzení objednávky před vývozem			nelze zrušit
možnost konsignace			nelze na konsignaci
vrácení odebraného zboží			nelze vrátit
kategorie zboží			SPECIAL

Technické parametry	skladebné rozměry [mm]			počet ks/paleta	hmotnost	
	výška	hloubka	šířka		kg/ks	kg/paleta
přímá	600	600	500	4	132	553
přímá	800	600	500	4	156	649
přímá	1000	600	500	4	180	745
přímá	1200	600	500	4	204	841
rohová	600	600	600	1	218	243
rohová	800	600	600	1	271	296
rohová	1000	600	600	1	324	349
rohová	1200	600	600	1	377	402

Ukázka prvků

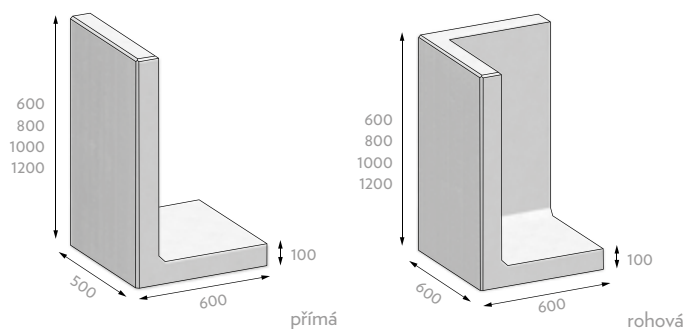

ŠEDÁ

☆☆ Skladebné rozměry uvádějí rozměry prvku po jeho uložení nebo s minimální spárou.

* Hmotnost palety je uváděna včetně váhy palety samotné.

SOLOBLOK

ES09		povrch / barva / cena Kč bez DPH			
		HLADKÝ			
	výška	MJ	ŠEDÁ	OKR, JAVOR	ČERVENÁ, ČERNÁ, HNĚDÁ
Tvárnice základní	200	ks	75,-	85,-	85,-
minimální expediční množství			vrstva	ks	ks
dostupnost			skladem	skladem	na objednávku
minimální objednávací množství			vrstva	ks	300 ks bez příplatku < 300 ks s příplatkem
zrušení potvrzení objednávky před vývozem			bez omezení	bez omezení	nelze zrušit
možnost konsignace			bez omezení	bez omezení	nelze na konsignaci
vrácení odebraného zboží			s poplatkem	s poplatkem	nelze vrátit
kategorie zboží			ŠTÍPANÝ	ŠTÍPANÝ	ŠTÍPANÝ
Tvárnice půlka	200	ks	49,-	54,-	54,-
minimální expediční množství			vrstva	ks	ks
dostupnost			skladem	skladem	na objednávku
minimální objednávací množství			vrstva	ks	300 ks bez příplatku < 300 ks s příplatkem
zrušení potvrzení objednávky před vývozem			bez omezení	bez omezení	nelze zrušit
možnost konsignace			bez omezení	bez omezení	nelze na konsignaci
vrácení odebraného zboží			s poplatkem	s poplatkem	nelze vrátit
kategorie zboží			ŠTÍPANÝ	ŠTÍPANÝ	ŠTÍPANÝ
Stříška - základní kámen	50	ks	184,-	196,-	196,-
minimální expediční množství			ks	ks	ks
dostupnost			skladem	na objednávku	na objednávku
minimální objednávací množství			100 ks bez příplatku < 100 bm s příplatkem	100 ks bez příplatku < 100 bm s příplatkem	100 ks bez příplatku < 100 bm s příplatkem
zrušení potvrzení objednávky před vývozem			nelze zrušit	nelze zrušit	nelze zrušit
možnost konsignace			nelze na konsignaci	nelze na konsignaci	nelze na konsignaci
vrácení odebraného zboží			nelze vrátit	nelze vrátit	nelze vrátit
kategorie zboží			CLASSIC	CLASSIC	CLASSIC
Stříška - půlka	50	ks	96,-	107,-	107,-
minimální expediční množství			ks	ks	ks
dostupnost			skladem	na objednávku	na objednávku
minimální objednávací množství			100 ks bez příplatku < 100 bm s příplatkem	100 ks bez příplatku < 100 bm s příplatkem	100 ks bez příplatku < 100 bm s příplatkem
zrušení potvrzení objednávky před vývozem			nelze zrušit	nelze zrušit	nelze zrušit
možnost konsignace			nelze na konsignaci	nelze na konsignaci	nelze na konsignaci
vrácení odebraného zboží			nelze vrátit	nelze vrátit	nelze vrátit
kategorie zboží			CLASSIC	CLASSIC	CLASSIC

V případě odběru zboží menšího než paleta bude účtován poplatek za rozbalení palety 150,- Kč/paleta.

Technické parametry	skladebné rozměry [mm]**			počet			množství		hmotnost*		spotřeba betonu na ks [m ³]
	výška	délka	šířka	vrstev	ks/vrstva	ks/paleta	ks/m ²	m ² /paleta	kg/ks	kg/paleta	
tvárnice základní	200	400	200	5	10	50	12,5	4,80	20,15	1234	0,0089
- k půlení					2	10					
tvárnice půlka	200	200	200	5	24	120	25,0	4,80	11,00	1345	0,0039
stříška - základní kámen	50	460	260	10	8	80	36,8	-	13	1065	-
stříška - půlka	50	230	260	10	16	160	36,8	-	6,5	1065	-

* * Skladebné rozměry uvádějí rozměry prvku po jeho uložení nebo s minimální spárou.

* Hmotnost palety je uváděna včetně váhy palety samotné.

Ukázka kamenů

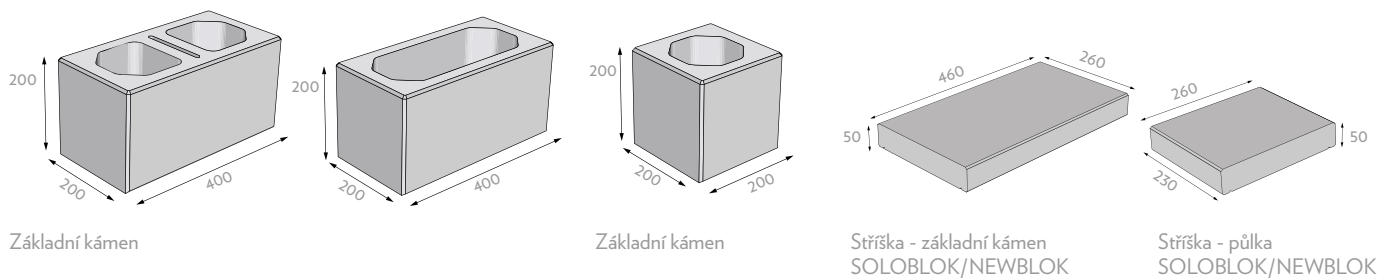

PŘÍKLAD UŽITÍ

Postup práce

- Plotové prvky se osazují na betonový základ z prostého betonu (C12/15) nebo na základ vytvořený z plotových či bednicích tvárníc, opatřený svislou výztuží.
- V obou případech musíme základ zpevnit výztuží. Pro výztuž můžeme využít betonářskou ocel, minimálně o průměru 10 mm. Tvárnice vyztužujeme jak v podélném, tak ve svislém směru.
- První vrstvu štípaných tvárníc usazujeme do cementové malty a srovnáme ji do roviny. Následující tvárnice skládáme na vazbu již na sucho.
- Po vyzdění plotu do výšky 4 tvárníc vyléváme tvárnice, a to do výšky 3,5 řady. Používáme beton třídy C12/15. Prolévat více vrstev se nedoporučuje, může dojít k podlití spodní vrstvy a k eventuálnímu vyplavání plotových tvárníc způsobené vzlakem řídké betonové směsi.
- Zákrytové stříšky se osazují do cementové malty nebo do 4 mm silné vrstvy flexibilního stavebního lepidla. Zákrytové stříšky CSBLOK/SOLOBLOK jsou pouze okrasné.
- Tvárnice tvořící sloupek plotu by se měly navlékat na min. 4 pruty o průměru 10 mm, které jsou zakotvené do spodního soklu plotu (základ).
- Veškeré úpravy na betonových tvárnících provádíme pouze řezáním nebo vrtáním, sekáním tvárnici můžeme poškodit.

Řez

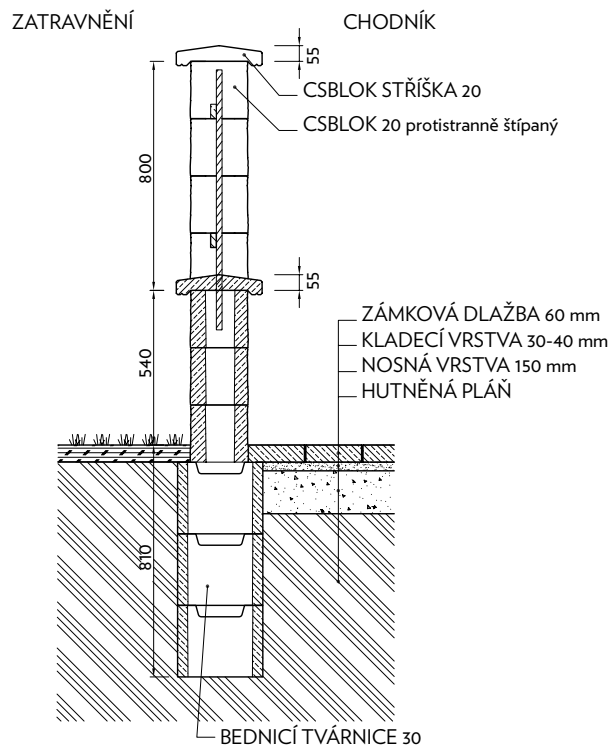

ZDICÍ TVÁRNICE

ES07		povrch / barva / cena Kč bez DPH	
		HLADKÝ	
		ŠEDÁ	
	výška	MJ	
Skladba 3 tvárnic	190	ks	52,-
minimální expediční množství			paleta
dostupnost			na objednávku
minimální objednáací množství			600 ks bez příplatku < 600 ks s příplatkem
zrušení potvrzení objednávky před vývozem			nelze zrušit
možnost konsignace			nelze na konsignaci
vrácení odebraného zboží			nelze vrátit
kategorie zboží			CLASSIC

V případě odběru zboží menšího než paleta bude účtován poplatek za rozbalení palety 150,- Kč/paleta.

Technické parametry	skladebné rozměry [mm]**			počet				hmotnost*		spotřeba betonu	
	výška	délka	šířka	vrstev	ks/vrstva	ks/paleta	ks/m ²	m ² /paleta	kg/ks	kg/paleta	na ks [m ³]
tvárnice základní	190	500	200	5	6	30	10	6,00	20,59	1296	0,0072
tvárnice k půlení	190	500	200		2	10			23,23		0,0088
tvárnice rohová	190	500	200		4	20			21,05		0,0084

POZOR! Spotřeba betonu jen v případě uložení dnem dolů! Při zdění dnem vzhůru, jak je doporučeno, vyplnit pouze armovací otvor (tvárnice 3: 0,0035 m³).

Ukázka prvku

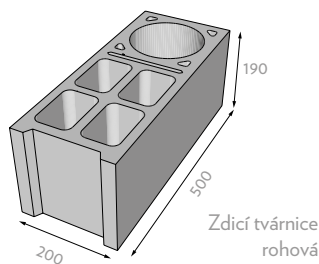
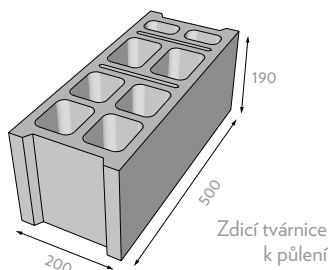
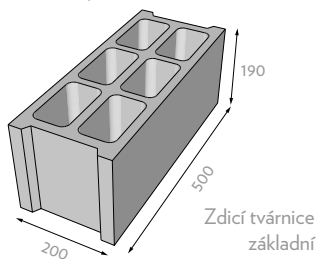

Skladba na paletě

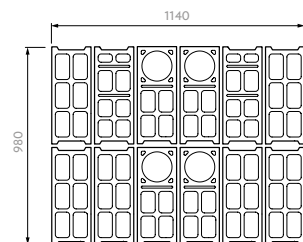

ŠEDÁ

DŮLEŽITÁ DOPORUČENÍ!

Stavební tvarovky prolévané betonem typu:	CSBLOK, SOLOBLOK, NEWBLOK, EDITBLOK, BEDNICÍ TVÁRNICE
LEPENÍ TVAROVEK NA STYKU	Lepení kontaktních ploch tvarovek zajišťuje vzájemné podepření prvků mezi sebou. Tím se předejde budoucímu praskání bloků vlivem stříhu nebo ohybu. Je nutné prolévané kameny při skládání lepit na flexibilní lepidlo, popřípadě nízkoexpanzní polyuretanovou pěnou, a to na styku všech ploch vertikálně i horizontálně.
VÝPLŇOVÝ BETON	Pro výše uvedené typy výrobků doporučujeme použít pro vylévání zdi mezerovitý/drenážní beton. Tento drenážní beton nebude zadržovat vlivem nasákavosti vodu uvnitř zdi nebo sloupku. Zabráníte tak popraskání prvků v zimním období, kdy vlivem mrazu dochází k objemové změně vody na led (k roztažení). Po vyzdění plotu do výšky 4 tvárnic vyléváme tvárnice, a to do výšky 3,5 řady. Prolévat více vrstev se nedoporučuje, může dojít k podlití spodní vrstvy a k eventuálnímu vyplavání plotových tvárnic způsobenému vzlakem řídké betonové směsi.

* * Skladebné rozměry uvádějí rozměry prvku po jeho uložení nebo s minimální spárou.

* Hmotnost palety je uváděna včetně váhy palety samotné.



ALTO KRUH



FE02		povrch / barva / cena Kč bez DPH ANTIKO RELIÉF	
	výška	MJ	
			ALLEGRIO, NOARBLANC, RUSTIKAL, CAOBA
			PLAYA
Sestava	60	ks	4 530,-
minimální expediční množství			ks
dostupnost			na objednávku
minimální objednávkové množství			ks
zrušení potvrzení objednávky před vývozem			nelze zrušit
možnost konsignace			nelze na konsignaci
vrácení odebraného zboží			nelze vrátit
kategorie zboží			CLASSIC

Technické parametry	skladebné rozměry [mm]**			počet	hmotnost*		
	výška kamenů	průměr kruhu	m ² /MJ			ks/vrstva	vrstev
sestava	60	3200	8,0	1	36	12	1367

Ukázka kamenů

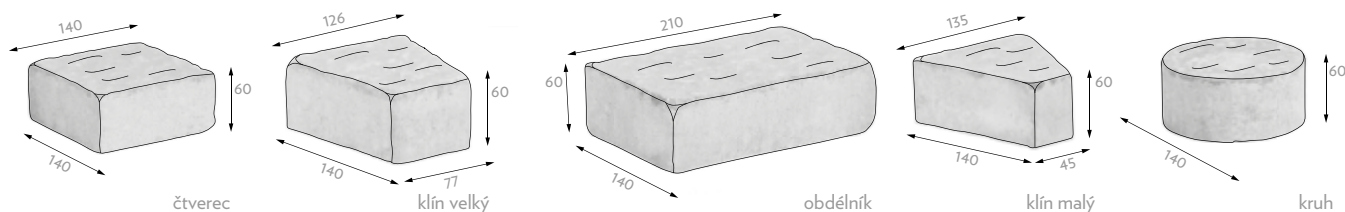

Składba na paletě

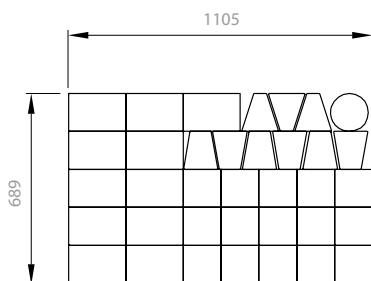

Kruh je dodáván na 1 paletě jako jeden kus.

Vzhledem k technologii výroby po pokládce kruhu vždy několik kamenů přebývá.



ALLEGRIO

NOARBLANC

RUSTIKAL

CAOBA

PLAYA

SKLAD Provedení, u kterých držíme skladová minima. Platí pro vybranou barvu a uvedenou výšku.

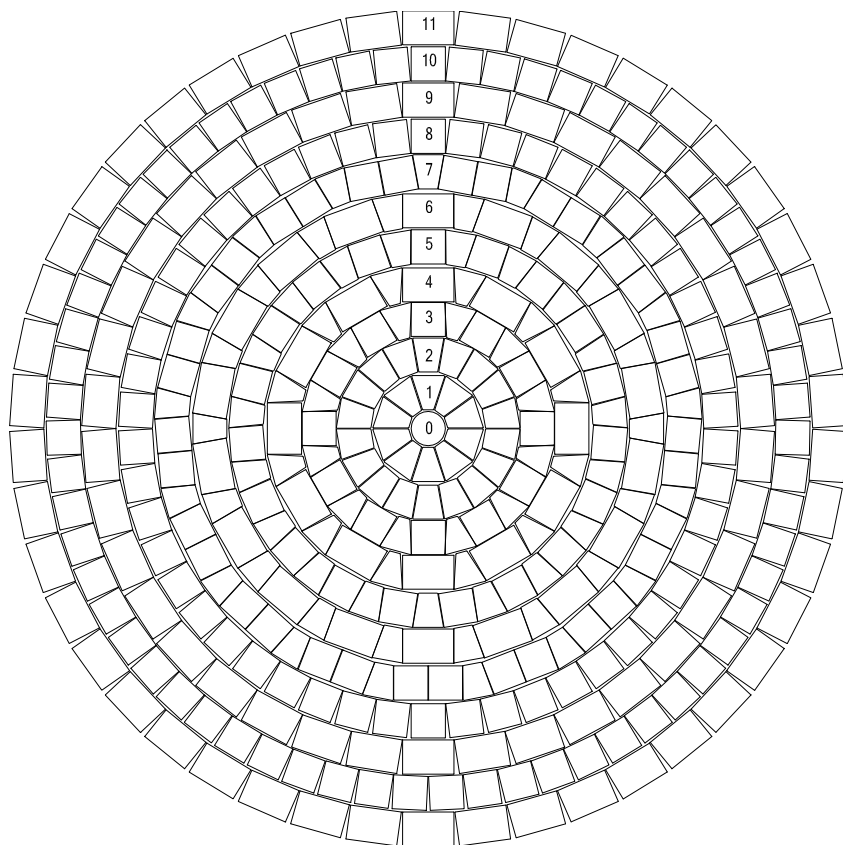

Při stavbě postupujte takto.

ŘÁDA	POČET KS				
	KRUH	MALÝ KLÍN	VELKÝ KLÍN	ČTVEREC	OBDELNÍK
0	1	-	-	-	-
1	-	10	-	-	-
2	-	-	18	-	-
3	-	12	-	12	-
4	-	12	-	-	12
5	-	-	19	19	-
6	-	-	18	-	18
7	-	-	17	34	-
8	-	-	-	50	-
9	-	-	-	-	38
10	-	-	-	63	-
11	-	-	-	-	46
celkem: 1ks		celkem: 34ks	celkem: 72ks	celkem: 178ks	celkem: 114ks



- ☆☆ Skladebné rozměry uvádějí rozměry prvku po jeho uložení nebo s minimální spárou.
- ☆ Hmotnost palety je uváděna včetně váhy palety samotné.

FS03		povrch / barva / cena Kč bez DPH		
		HLADKÝ		
	výška	MJ	ŠEDÁ	ČERVENÁ, OKR, ČERNÁ, JAVOR, HNĚDÁ
Květináč	300	ks	164,-	213,-
minimální expediční množství			ks	ks
dostupnost			skladem	na objednávku
minimální objednávkové množství			ks	160 ks bez příplatku < 160 ks s příplatkem
zrušení potvrzení objednávky před vývozem			bez omezení	nelze zrušit
možnost konsignace			s fakturací do 30. 11.	nelze na konsignaci
vracení odebraného zboží			s poplatkem	nelze vrátit
kategorie zboží			CLASSIC	CLASSIC

V případě odběru zboží menšího než paleta bude účtován poplatek za rozbalení palety 150,- Kč/paleta.

Technické parametry	skladebné rozměry [mm]**			počet			množství		hmotnost*	
	výška	délka	šířka	vrstev	ks/vrstva	ks/paleta	ks/m ²	m ² /paleta	ks	paleta
květináč	300	500	209	3	4	12	9,35	1,28	45,3	569

Ukázka prvku

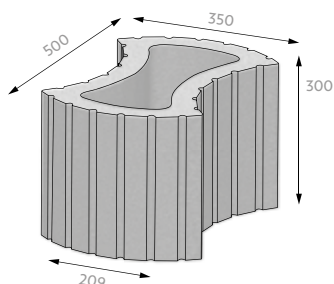

sklad

ŠEDÁ



ČERVENÁ

HNĚDÁ

OKR

ČERNÁ

JAVOR

Plastové dno ke svahovému prvku
FS02 TIESTO

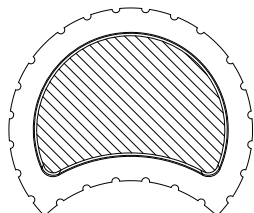

Plastové dno ke svahovému prvku
FS03 FLORETA

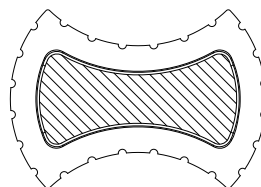

Příslušenství

Název produktu	MJ	rozměry [mm]	materiál	cena [Kč bez DPH]
FS02 TIESTO plastové dno	ks	386/281	plast	65,-
FS03 FLORETA plastové dno	ks	386/177	plast	52,-

SKLAD Provedení, u kterých držíme skladová minima. Platí pro vybranou barvu a uvedenou výšku.

FS01			povrch / barva / cena Kč bez DPH	
			HLADKÝ	
	výška	MJ	ŠEDÁ	ČERVENÁ, OKR, ČERNÁ, JAVOR, HNĚDÁ
Květináč	140	ks	84,-	97,-
minimální expediční množství			ks	ks
dostupnost			skladem	na objednávku
minimální objednáací množství			ks	240 ks bez příplatku < 240 ks s příplatkem
zrušení potvrzení objednávky před vývozem			bez omezení	nelze zrušit
možnost konsignace			s fakturací do 30. 11.	nelze na konsignaci
vrácení odebraného zboží			s poplatkem	nelze vrátit
kategorie zboží			CLASSIC	CLASSIC

V případě odběru zboží menšího než paleta bude účtován poplatek za rozbalení palety 150,- Kč/paleta.

Technické parametry	skladebné rozměry [mm]**			počet				hmotnost*		
	výška	délka	šířka	vrstev	ks/vrstva	ks/paleta	ks/m ²	m ² /paleta	kg/ks	kg/paleta
květináč	130	370	320	4	6	24	13,7	1,79	13	337

Ukázka prvku

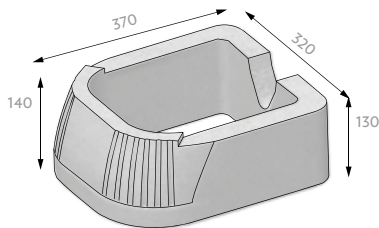

sklad

ŠEDÁ



ČERVENÁ



HNĚDÁ



OKR



ČERNÁ



JAVOR

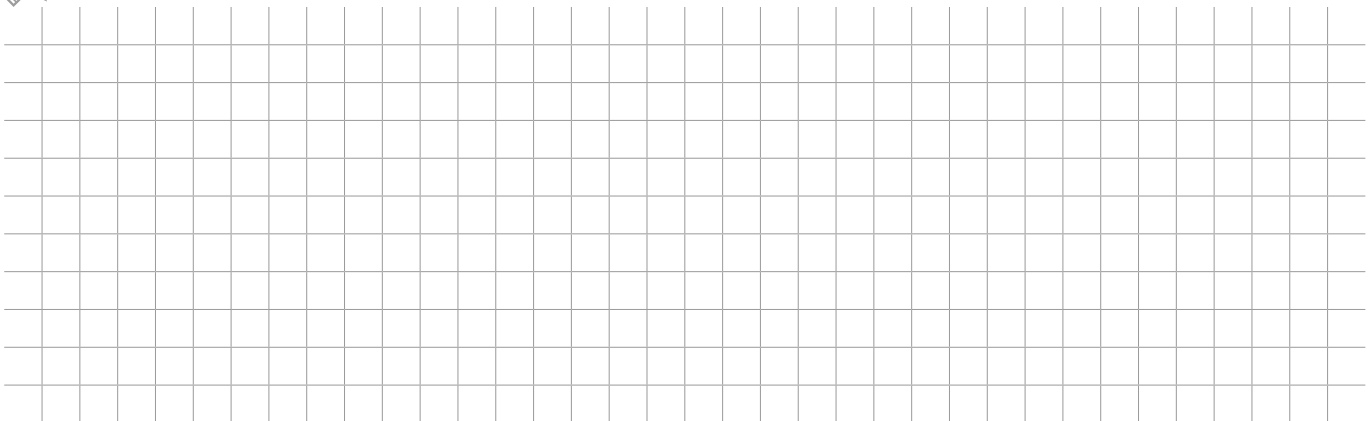

☆☆ Skladebné rozměry uvádějí rozměry prvku po jeho uložení nebo s minimální spárou.
 ☆ Hmotnost palety je uváděna včetně váhy palety samotné.

NATURBLOK STUDNA/OHNIŠTĚ



FE03

povrch / barva / cena Kč bez DPH

TUMBLE

	výška sestavy	MJ	BASANITA, ROCA, CAOBA	PLAYA
Sestava	600	ks	5 660,-	6 110,-
minimální expediční množství			ks	ks
dostupnost			na objednávku	na objednávku
minimální objednávkové množství			ks	ks
zrušení potvrzení objednávky před vývozem			nelze zrušit	nelze zrušit
možnost konsignace			nelze na konsignaci	nelze na konsignaci
vrácení odebraného zboží			nelze vrátit	nelze vrátit
kategorie zboží			TUMBLE	TUMBLE

Technické parametry

	skladebné rozměry [mm]**			MJ/paleta	počet		hmotnost* kg/paleta
	výška kamenů	výška sestavy	průměr		ks/vrstva	vrstev	
sestava	75	600	1316	1	16	8	1116

Ukázka kamenů

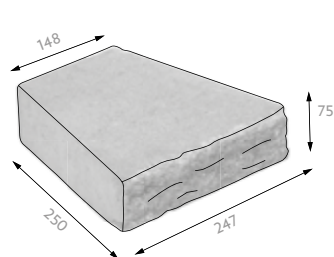

základní kámen

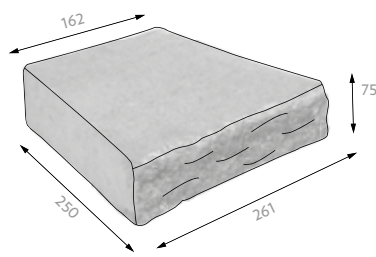

stříška

Składba na paletě

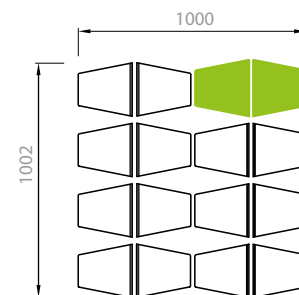

V každé vrstvě je 14 základních kamenů 247 x 148 mm a 2 stříšky 261 x 162 mm.



ROCA



CAOBA



PLAYA



BASANITA

Příslušenství k ohništi

Název produktu	MJ	popis	cena [Kč bez DPH]
příslušenství	ks	popelník, grilovací rošt z ušlechtilé oceli ø 57 cm, okrasný kryt	10 800,-

Na příslušenství se nevztahují velkoobchodní prodejní podmínky. Nelze na něj uplatnit žádné akční slevy.

V ohništi doporučujeme jako otop dřevěné uhlí. Okrasný poklop nesmí být vystaven prudkému žáru a přímému ohni. Příslušenství obsahuje: popelník, grilovací rošt, okrasný poklop.

SKLAD Provedení, u kterých držíme skladová minima. Platí pro vybranou barvu a uvedenou výšku.

NATURBLOK STUDNA/OHNIŠTĚ



Ukázka užití NATURBLOK STUDNA/OHNIŠTĚ. Systém je vhodný pro okrasný gril, ale i pro obklad skruže domácí zahradní studny. Uložení viz níže.

NATURBLOK STUDNA/OHNIŠTĚ je určen pro grilování za pomoci dřevěného uhlí. Okrasný poklop nesmí být vystaven prudkému žáru a přímému ohni.

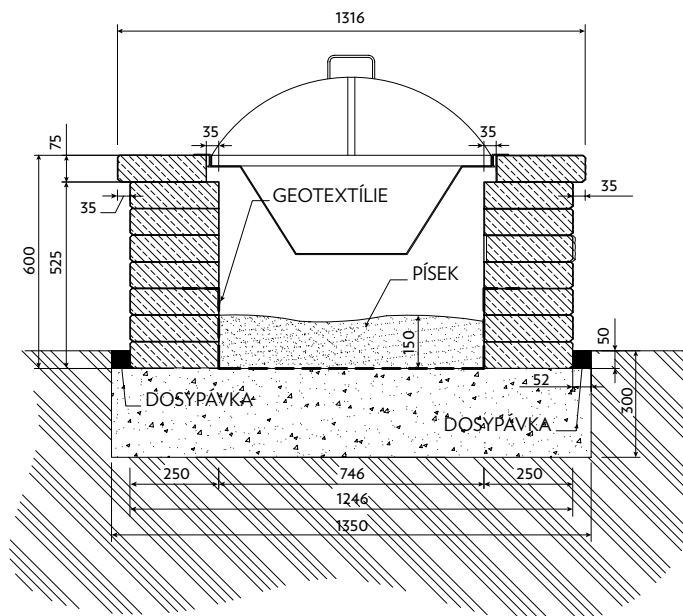

NATURBLOK STUDNA/OHNIŠTĚ je určen pro uložení na tzv. Přechodovou desku v celé sestavě, viz str. 146. Předpokládá se, že sestava skruží leží pod úrovní terénu. NATURBLOK STUDNA má za standardního uložení vnitřní průměr 746 mm. Přechodová deska slouží k překlenutí velkého průměru skruží 800 a 1000 mm. Výška studny je pak 600 mm. **Toto řešení není vhodné pro uložení na plast.**

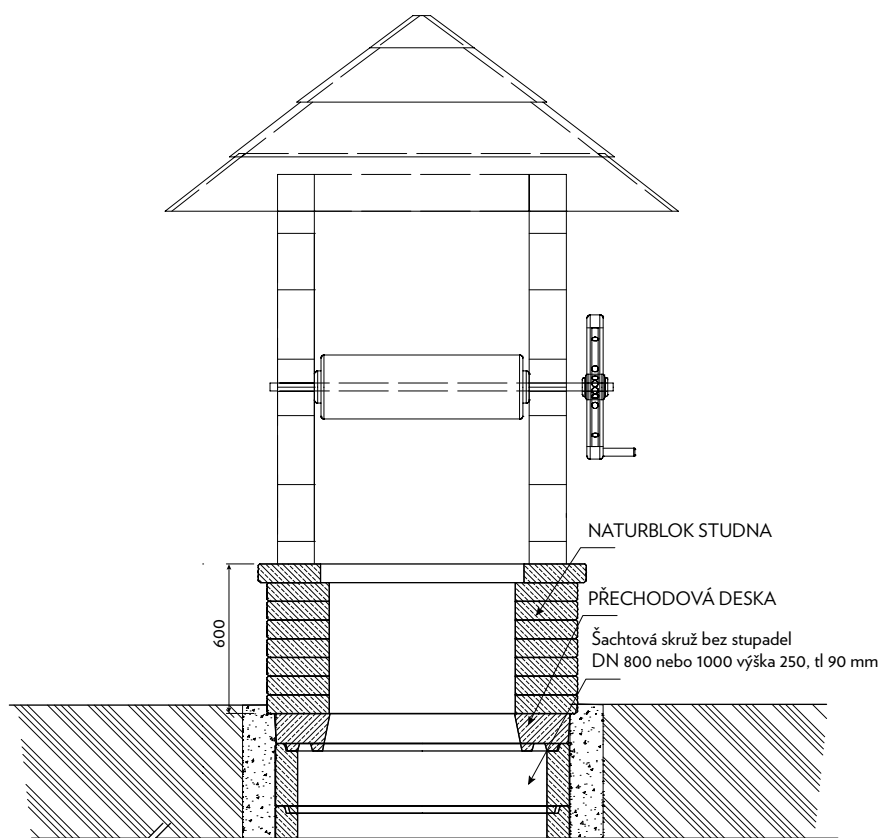

☆☆ Skladebné rozměry uvádějí rozměry prvku po jeho uložení nebo s minimální spárrou.

* Hmotnost palety je uváděna včetně váhy palety samotné.

OBRUBNÍK HK - BEZBARIÉROVÝ



GS07

technologie / barva / cena Kč bez DPH

VIBROLITÉ

	výška	MJ	výrobní závod	ŠEDÁ
Obrubník náběhový pravý 31 - 25 cm	310-250	ks	VZ, GR	cena nabídkou
Obrubník náběhový levý 25 - 31 cm	250-310	ks	VZ, GR	cena nabídkou
Obrubník náběhový pravý 25 - 19 cm	250-190	ks	VZ, GR	cena nabídkou
Obrubník náběhový levý 19 - 25 cm	190-250	ks	VZ, GR	cena nabídkou
Obrubník náběhový pravý 19 - 13 cm	190-130	ks	VZ, GR	cena nabídkou
Obrubník náběhový levý 13 - 19 cm	130-190	ks	VZ, GR	cena nabídkou
Obrubník přechodový pravý 31 - 25 cm	310-H25	ks	VZ, GR	cena nabídkou
Obrubník přechodový levý 25 - 31 cm	H25-310	ks	VZ, GR	cena nabídkou
Obrubník přímý	330	ks	VZ, GR	cena nabídkou
Obrubník náběhový pravý 33 - 31 cm	330-310	ks	VZ, GR	cena nabídkou
Obrubník náběhový levý 31 - 33 cm	310-330	ks	VZ, GR	cena nabídkou
Obrubník přímý	290	ks	VZ, GR	cena nabídkou
Obrubník přechodový pravý 29 - 25 cm	290-H25	ks	VZ, GR	cena nabídkou
Obrubník přechodový levý 25 - 29 cm	H25-290	ks	VZ, GR	cena nabídkou
Obrubník odvodňovací	330	ks	VZ, GR	cena nabídkou
Obrubník odvodňovací	290	ks	VZ, GR	cena nabídkou
Obrubník odvodňovací - příslušenství *	-	ks	VZ, GR	cena nabídkou
minimální expediční množství				ks
dostupnost				na objednávku
minimální objednávkové množství				ks
zrušení potvrzení objednávky před vývozem				nelze zrušit
možnost konsignace				nelze na konsignaci
vrazení odebraného zboží				nelze vrátit
kategorie zboží				SPECIAL

Technické parametry	skladebné rozměry [mm]**			vrstev	počet		hmotnost kg/ks
	výška	délka	šířka		ks/vrstva	ks/paleta	
obrubník náběhový pravý 31 - 25 cm	310-250	1006	400	2	3	6	227
obrubník náběhový levý 25 - 31 cm	250-310	1006	400		3		227
obrubník náběhový pravý 25 - 19 cm	250-190	1006	400	2	3	6	192
obrubník náběhový levý 19 - 25 cm	190-250	1006	400		3		192
obrubník náběhový pravý 19 - 13 cm	190-130	1006	400	2	3	6	150
obrubník náběhový levý 13 - 19 cm	130-190	1006	400		3		150
obrubník přechodový pravý 31 - 25 cm	310-H25	1006	400-150	2	2	4	164
obrubník přechodový levý 25 - 31 cm	H25-310	1006	150-400		2		164
obrubník přímý	330	1006	400	2	3	6	248
obrubník náběhový pravý 33 - 31 cm	330-310	1006	400	2	3	6	244
obrubník náběhový levý 31 - 33 cm	310-330	1006	400		3		244
obrubník přímý	290	1006	400	2	3	6	225
obrubník přechodový pravý 29 - 25 cm	290-H25	1006	400-150	2	2	4	151
obrubník přechodový levý 25 - 29 cm	H25-290	1006	150-400		2		151
obrubník odvodňovací	330	1006	400	-	-	-	235
obrubník odvodňovací	290	1006	400	-	-	-	217

V případě odběru zboží menším než paleta je účtován manipulační poplatek za rozbalení palety 150,- Kč/paleta. Některé výrobky jsou z tohoto pravidla vyjmuty. Pozorně čtěte text pod ceníkovou tabulkou.

Výrobní závody: VZ - Velké Žernoseky, LU - Lužec nad Vltavou, GR - Grygov

Ukázka základních prvků

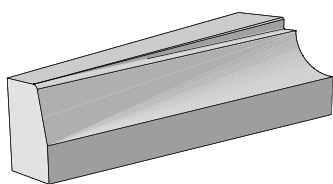

obrubník HK přechodový

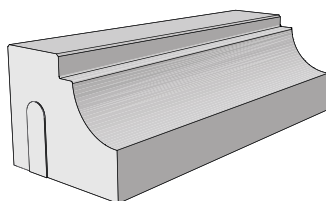

obrubník HK náběhový

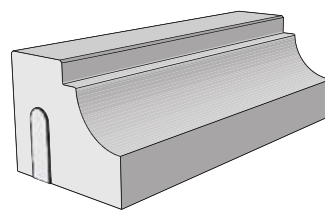

obrubník HK přímý

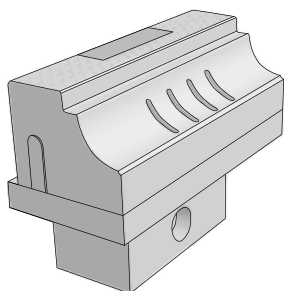

obrubník HK odvodňovací

Odvodňovací bezbariérový obrubník slouží k odvodnění nástupní hrany v případech, kdy je plocha jízdního pruhu nebo zálivu spádovaná k nástupní hraně. Odvodňovací bezbariérový obrubník tvoří bodové odvodnění. Voda z vozovky je odváděna pomocí nátokových otvorů v obrubníku přes kalové koše do odtokového hrnce, který je možné napojit do stokové sítě (DN 125). Pochodzí plocha obrubníku je opatřena odnímatelným víkem, díky kterému lze provádět údržbu a čištění. Na poklopu je vytvořen lístečkový vzor identický se vzorem na základních bezbariérových obrubnících.

Odvodňovací bezbariérový obrubník je tvořen betonovým bezbariérovým obrubníkem a příslušenstvím*:

- betonovou zákrytovou deskou
- betonovým odtokovým hrncem s otvorem pro napojení na stokovou síť (DN 125)
- dvěma kalovými košíky
- ocelovým poklopem

Celý systém se dodává jako komplet.



ŠEDÁ



☆☆ Skladebné rozměry uvádějí rozměry prvku po jeho uložení nebo s minimální spárou.

OBRUBNÍK KE KRUHOVÝM OBJEzdŮM - KO



GS06

technologie / barva / cena Kč bez DPH

VIBROLITÉ

	výška	MJ	výrobní závod	ŠEDÁ
Obrubník přímý	195	ks	VZ, GR	350,-
Obrubník půlka	195	ks	VZ, GR	220,-
Vnější oblouk R 0,5	195	ks	VZ, GR	210,-
Vnější oblouk R 1,0	195	ks	VZ, GR	300,-
Vnitřní oblouk R 0,5	195	ks	VZ, GR	290,-
Vnitřní oblouk R 1,0	195	ks	VZ, GR	300,-
Koncový oblouk R 0,6	195	ks	VZ, GR	550,-
Koncový oblouk R 0,75	195	ks	VZ, GR	560,-
Obrubník přechodový 15 pravý 250 - 195	250	ks	VZ, GR	490,-
Obrubník přechodový 15 levý 195 - 250	195	ks	VZ, GR	490,-
minimální expediční množství				ks
dostupnost				na objednávku
minimální objednávací množství				ks
zrušení potvrzení objednávky před vývozem				bez omezení
možnost konsignace				nelze na konsignaci
vrácení odebraného zboží				nelze vrátit
kategorie zboží				SPECIAL

Technické parametry	skladebné rozměry [mm]**			počet			hmotnost	
	výška	délka	šířka	vrstev	ks/vrstva	ks/paleta	kg/ks	kg/paleta
obrubník přímý	195	600	300	2	8	16	67	1097
obrubník půlka	195	300	300	1	16	16	34	569
vnější oblouk R 0,5	195	262	300	3	12	12	20	265
vnější oblouk R 1,0	195	514	300	3	6	18	49	907
vnitřní oblouk R 0,5	195	262	300	3	6	18	39	727
vnitřní oblouk R 1,0	195	524	300	3	3	9	69	646
koncový oblouk R 0,6	195	942	600	2	2	4	108	457
koncový oblouk R 0,75	195	1178	750	2	2	4	175	725
obrubník přechodový 15 pravý 250 - 195	250	600	150-300	-	-	-	63	-
obrubník přechodový 15 levý 195 - 250	195	600	150-300	-	-	-	63	-

Ukázka základních prvků

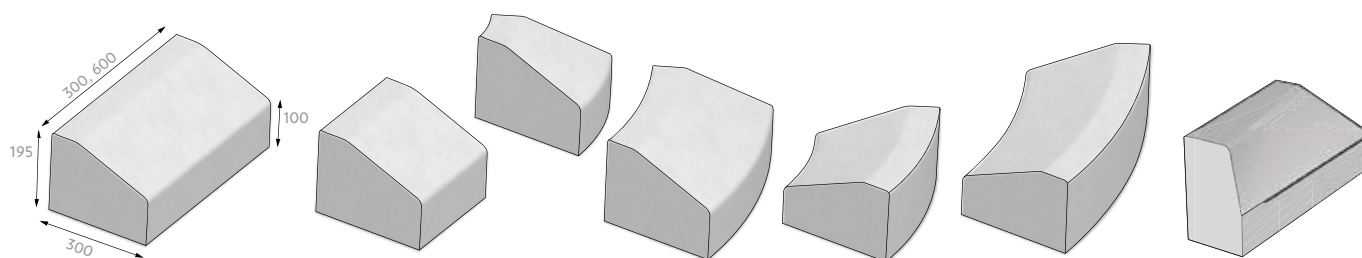

ŠEDÁ

V případě odběru zboží menším než paleta je účtován manipulační poplatek za rozbalení palety 150,- Kč/paleta. Některé výrobky jsou z tohoto pravidla vyjmuty. Pozorně čtěte text pod ceníkovou tabulkou.

Výrobní závody: VZ - Velké Žernoseky, LU - Lužec nad Vltavou, GR - Grygov

Ukázka užití výrobku:

Ukázka použití přechodových prvků KO 195-H25

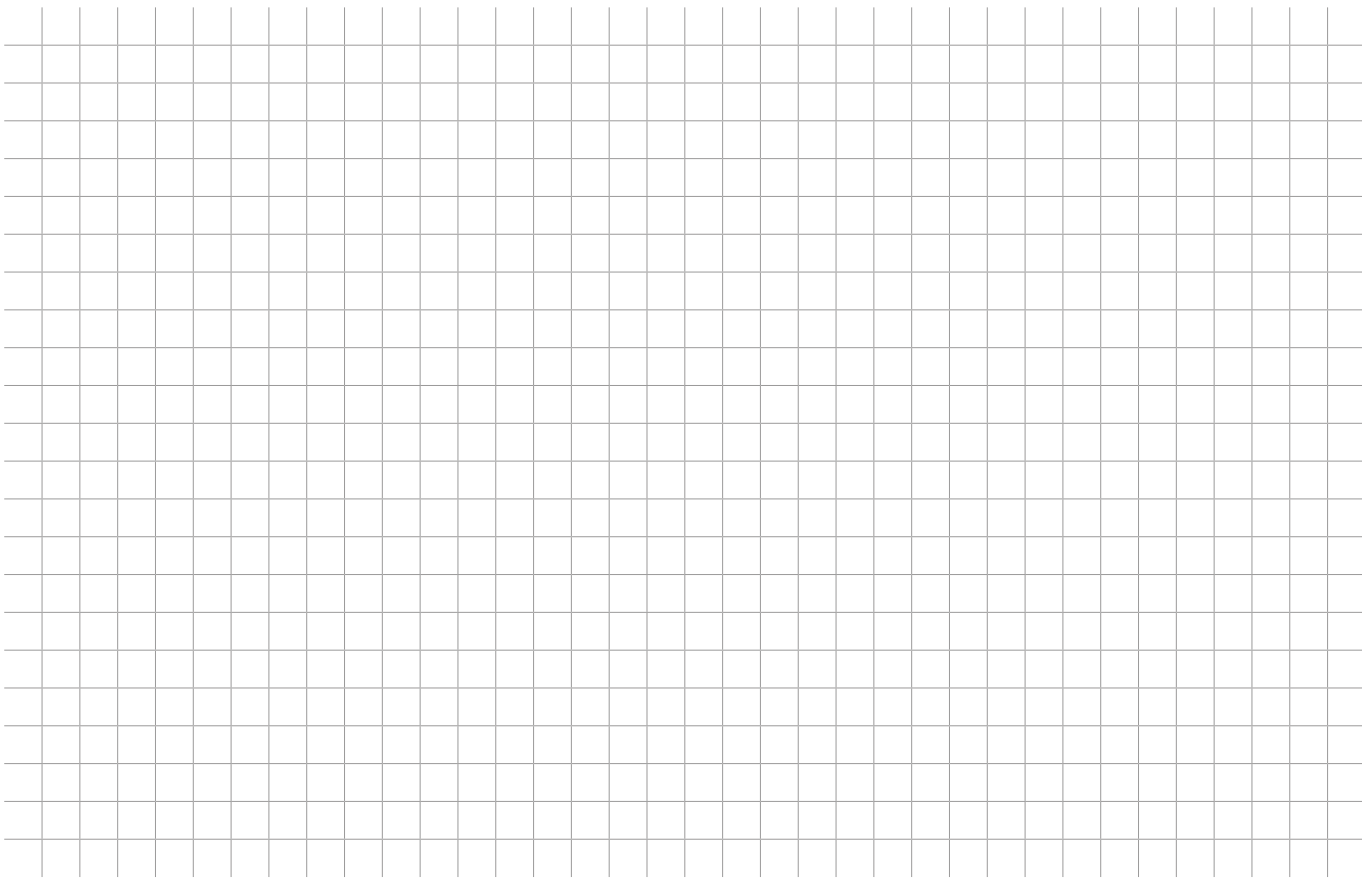
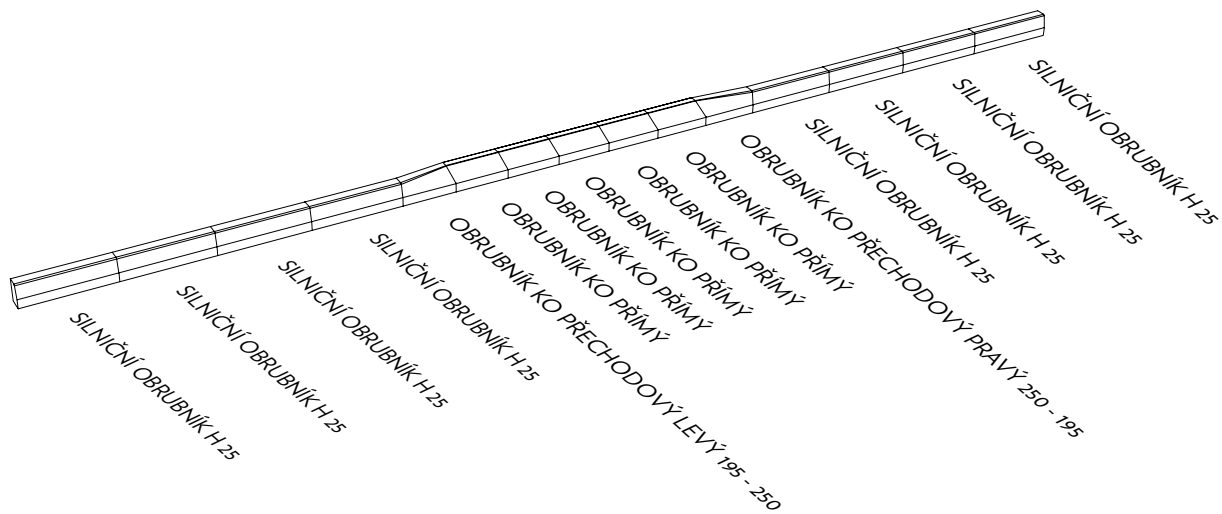

☆☆ Skladebné rozměry uvádějí rozměry prvku po jeho uložení nebo s minimální spárou.

OBRUBNÍK SILNIČNÍ H



GS01

technologie / barva / cena Kč bez DPH

VIBROLISOVANÉ

	výška	MJ	výrobní závod	ŠEDÁ
Obrubník přímý	300	ks	VZ	199,-
minimální expediční množství				vrstva
dostupnost				skladem
minimální objednávací množství				vrstva
zrušení potvrzení objednávky před vývozem				bez omezení
možnost konsignace				nelze na konsignaci
vrácení odebraného zboží				s poplatkem
kategorie zboží				CLASSIC
Obrubník přímý	250	ks	VZ	173,-
minimální expediční množství				vrstva
dostupnost				skladem
minimální objednávací množství				vrstva
zrušení potvrzení objednávky před vývozem				bez omezení
možnost konsignace				bez omezení
vrácení odebraného zboží				s poplatkem
kategorie zboží				ECONOMY
Obrubník půlka	250	ks	VZ	119,-
minimální expediční množství				ks
dostupnost				skladem
minimální objednávací množství				ks
zrušení potvrzení objednávky před vývozem				bez omezení
možnost konsignace				bez omezení
vrácení odebraného zboží				s poplatkem
kategorie zboží				CLASSIC
Vnitřní oblouk R 0,5	250	ks	VZ	389,-
Vnitřní oblouk R 1,0	250	ks	VZ	389,-
Vnější oblouk R 0,5	250	ks	VZ	389,-
Vnější oblouk R 1,0	250	ks	VZ	389,-
Vnější oblouk R 2,0	250	ks	VZ	389,-
Roh 90° vnitřní	250	ks	VZ	390,-
Roh 90° vnější	250	ks	VZ	390,-
minimální expediční množství				ks
dostupnost				skladem
minimální objednávací množství				ks
zrušení potvrzení objednávky před vývozem				bez omezení
možnost konsignace				s fakturací do 30. 11.
vrácení odebraného zboží				s poplatkem
kategorie zboží				CLASSIC
Obrubník nájezdový	150	ks	VZ	145,-
Obrubník náběhový pravý 15-25 cm	150/250	ks	VZ	445,-
Obrubník náběhový levý 25-15 cm	250/150	ks	VZ	445,-
minimální expediční množství				ks
dostupnost				skladem
minimální objednávací množství				ks
zrušení potvrzení objednávky před vývozem				bez omezení
možnost konsignace				bez omezení
vrácení odebraného zboží				s poplatkem
kategorie zboží				CLASSIC

V případě odběru zboží menším než paleta bude účtován poplatek za rozbalení palety 150,- Kč/paleta.

Příplatek neplatí pro tyto prvky: vnitřní i vnější oblouk, roh, levý a pravý náběh.

V případě odběru zboží menším než paleta je účtován manipulační poplatek za rozbalení palety 150,- Kč/paleta. Některé výrobky jsou z tohoto pravidla vyjmuty. Pozorně čtěte text pod ceníkovou tabulkou.

Výrobní závody: VZ - Velké Žernoseky, LU - Lužec nad Vltavou, GR - Grygov

Technické parametry	skladebné rozměry [mm]**			počet					hmotnost	
	výška	délka	šířka	vrstev	ks/vrstva	ks/paleta	ks/bm	bm/paleta	kg/ks	kg/paleta
obrubič přímý	300	1000	150	3	5	15	1	15	98,9	1509
obrubič přímý	250	1000	150	3	6	18	1	18	80,6	1476
obrubič půlka	250	500	150	3	12	36	2	18	40,3	1476
vnitřní oblouk R 0,5	250	780	150	3	5	15	-	-	60,8	937
vnitřní oblouk R 1,0	250	780	150	3	5	15	-	-	72,0	1105
vnější oblouk R 0,5	250	780	150	3	5	15	-	-	53,9	834
vnější oblouk R 1,0	250	780	150	3	5	15	-	-	58,6	904
vnější oblouk R 2,0	250	780	150	3	5	15	-	-	61,1	942
roh 90° vnitřní	250	150	150	2	35	70	-	-	12,4	893
roh 90° vnější	250	150	150	2	35	70	-	-	11,1	802
obrubič nájezdový	150	1000	150	4	6	24	1	24	50,0	1225
obrubič náběhový 15-25 cm	150/250	1000	150	2	4	8	1	8	66,0	553
obrubič náběhový 25-15 cm	250/150	1000	150	2	4	8	1	8	66,0	553

Ukázka základních prvků

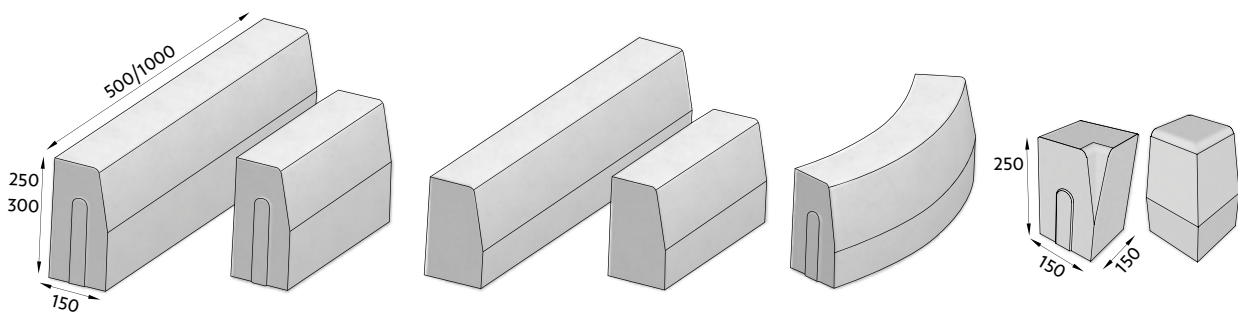

ŠEDÁ



☆☆ Skladebné rozměry uvádějí rozměry prvku po jeho uložení nebo s minimální spárou.

OBRUBNÍK SILNIČNÍ T



GS02

technologie / barva / cena Kč bez DPH

VIBROLISOVANÉ

	výška	MJ	výrobní závod	ŠEDÁ
Obrubník přímý šířky 6 cm	200	ks	VZ	89,-
minimální expediční množství				vrstva
dostupnost				skladem
minimální objednávací množství				vrstva
zrušení potvrzení objednávky před vývozem				bez omezení
možnost konsignace				s fakturací do 30. 11.
vrácení odebraného zboží				s poplatkem
kategorie zboží				CLASSIC
Obrubník přímý šířky 8 cm	250	ks	VZ	125,-
minimální expediční množství				vrstva
dostupnost				skladem
minimální objednávací množství				vrstva
zrušení potvrzení objednávky před vývozem				bez omezení
možnost konsignace				bez omezení
vrácení odebraného zboží				s poplatkem
kategorie zboží				ECONOMY
Obrubník půlka šířky 8 cm	250	ks	VZ	83,-
minimální expediční množství				vrstva
dostupnost				skladem
minimální objednávací množství				vrstva
zrušení potvrzení objednávky před vývozem				bez omezení
možnost konsignace				bez omezení
vrácení odebraného zboží				s poplatkem
kategorie zboží				ECONOMY
Oblouk R 0,5 šířky 8 cm	250	ks	VZ	319,-
minimální expediční množství				ks
dostupnost				skladem
minimální objednávací množství				ks
zrušení potvrzení objednávky před vývozem				bez omezení
možnost konsignace				s fakturací do 30. 11.
vrácení odebraného zboží				s poplatkem
kategorie zboží				CLASSIC
Oblouk R 1,0 šířky 8 cm	250	ks	VZ	319,-
minimální expediční množství				ks
dostupnost				skladem
minimální objednávací množství				ks
zrušení potvrzení objednávky před vývozem				bez omezení
možnost konsignace				s fakturací do 30. 11.
vrácení odebraného zboží				s poplatkem
kategorie zboží				CLASSIC
Obrubník přímý šířky 10 cm	250	ks	VZ	146,-
minimální expediční množství				vrstva
dostupnost				skladem
minimální objednávací množství				vrstva
zrušení potvrzení objednávky před vývozem				bez omezení
možnost konsignace				s fakturací do 30. 11.
vrácení odebraného zboží				s poplatkem
kategorie zboží				CLASSIC

V případě odběru zboží menším než paleta bude účtován poplatek za rozbalení palety 150,- Kč/paleta.

V případě odběru zboží menším než paleta je účtován manipulační poplatek za rozbalení palety 150,- Kč/paleta. Některé výrobky jsou z tohoto pravidla vyjmuty. Pozorně čtěte text pod ceníkovou tabulkou.

Výrobní závody: VZ - Velké Žernoseky, LU - Lužec nad Vltavou, GR - Grygov

Technické parametry	skladebné rozměry [mm]**			počet			množství		hmotnost	
	výška	délka	šířka	vrstev	ks/vrstva	ks/paleta	ks/bm	bm/paleta	kg/ks	kg/paleta
obrubič přímý šířky 6 cm	200	1000	60	3	13	39	1	39	27,7	1106
obrubič přímý šířky 8 cm	250	1000	80	3	10	30	1	30	46,7	1426
obrubič půlka šířky 8 cm	250	500	80	3	20	60	2	30	23,3	1423
oblouk R 0,5 šířky 8 cm	250	780	80	3	4	12	výseč 90°	4 ks/kruh	34,0	433
oblouk R 1,0 šířky 8 cm	250	780	80	3	5	15	výseč 45°	8 ks/kruh	33,0	520
obrubič přímý šířky 10 cm	250	1000	100	3	9	27	1	27	58,3	1600

Ukázka základního prvku

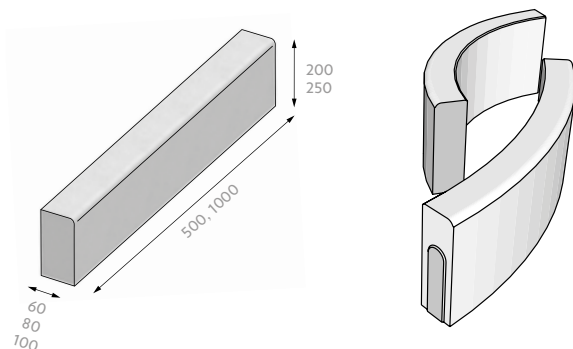

sklad

ŠEDÁ

Ukázka užití obloukových prvků

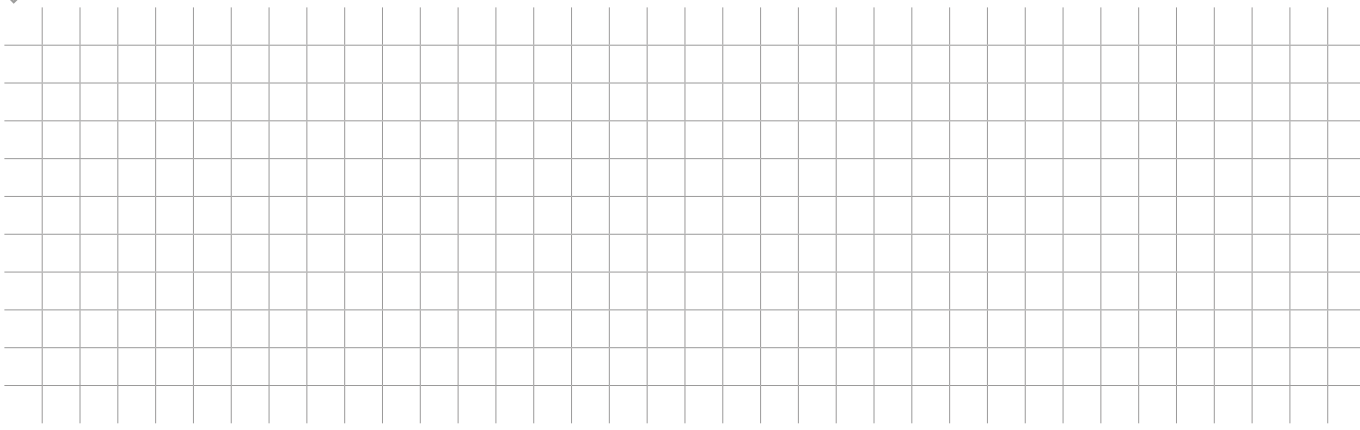
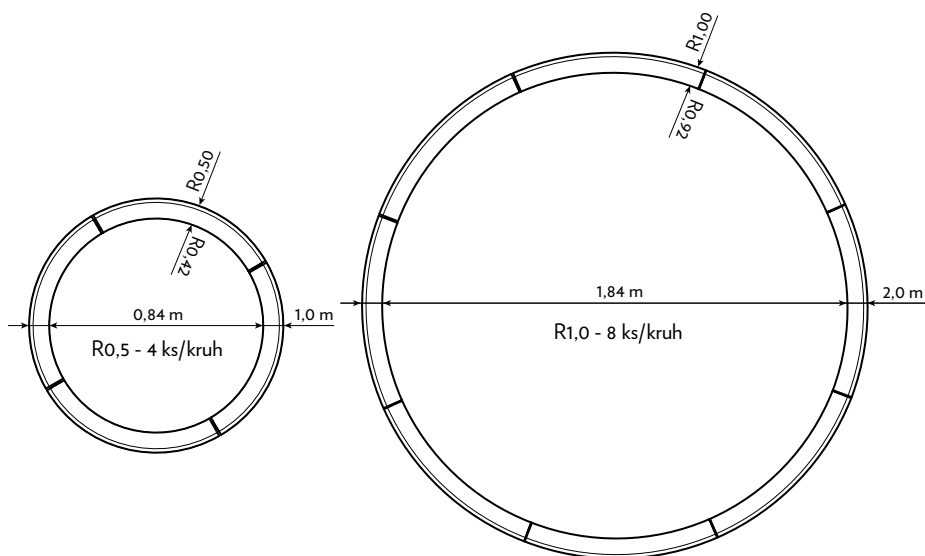

☆☆ Skladebné rozměry uvádějí rozměry prvku po jeho uložení nebo s minimální spárou.

OBRUBNÍK ZAHRADNÍ R



GS03

technologie / barva / cena Kč bez DPH

VIBROLISOVANÉ

	výška	MJ	výrobní závod	ŠEDÁ	ČERVENÁ, OKR. JAVOR, HNĚDÁ, ČERNÁ
Půlka	150	ks	VZ	37,-	-
minimální expediční množství				vrstva	-
dostupnost				skladem	-
minimální objednávkové množství				vrstva	-
zrušení potvrzení objednávky před vývozem				bez omezení	-
možnost konsignace				bez omezení	-
vrácení odebraného zboží				s poplatkem	-
kategorie zboží				CLASSIC	-
Obrubník	200	ks	VZ	66,-	106,-
minimální expediční množství				vrstva	ks
dostupnost				skladem	skladem
minimální objednávkové množství				vrstva	ks
zrušení potvrzení objednávky před vývozem				bez omezení	bez omezení
možnost konsignace				bez omezení	s fakturací do 30. 11.
vrácení odebraného zboží				s poplatkem	s poplatkem
kategorie zboží				ECONOMY	CLASSIC
Půlka	200	ks	VZ	44,-	63,-
minimální expediční množství				vrstva	ks
dostupnost				skladem	skladem
minimální objednávkové množství				vrstva	ks
zrušení potvrzení objednávky před vývozem				bez omezení	bez omezení
možnost konsignace				bez omezení	s fakturací do 30. 11.
vrácení odebraného zboží				s poplatkem	s poplatkem
kategorie zboží				ECONOMY	CLASSIC
Obrubník	250	ks	VZ	87,-	-
minimální expediční množství				vrstva	-
dostupnost				skladem	-
minimální objednávkové množství				vrstva	-
zrušení potvrzení objednávky před vývozem				bez omezení	-
možnost konsignace				bez omezení	-
vrácení odebraného zboží				s poplatkem	-
kategorie zboží				CLASSIC	-
Půlka	250	ks	VZ	52,-	-
minimální expediční množství				vrstva	-
dostupnost				skladem	-
minimální objednávkové množství				vrstva	-
zrušení potvrzení objednávky před vývozem				bez omezení	-
možnost konsignace				bez omezení	-
vrácení odebraného zboží				s poplatkem	-
kategorie zboží				CLASSIC	-
Obrubník	300	ks	VZ	92,-	-
minimální expediční množství				vrstva	-
dostupnost				skladem	-
minimální objednávkové množství				vrstva	-
zrušení potvrzení objednávky před vývozem				bez omezení	-
možnost konsignace				bez omezení	-
vrácení odebraného zboží				s poplatkem	-
kategorie zboží				CLASSIC	-

V případě odběru zboží menším než paleta bude účtován poplatek za rozebrání palety 150,- Kč/paleta.

V případě odběru zboží menším než paleta je účtován manipulační poplatek za rozebrání palety 150,- Kč/paleta. Některé výrobky jsou z tohoto pravidla vyjmuty. Pozorně čtěte text pod ceníkovou tabulkou.

Výrobní závody: VZ - Velké Žernoseky, LU - Lužec nad Vltavou, GR - Grygov

GS05				technologie / barva / cena Kč bez DPH	
				VIBROLISOVANÉ	VIBROLITÉ
	výška	MJ	výrobní závod	ŠEDÁ	ŠEDÁ
Žlabovka 20	100	ks	VZ	69,-	-
Žlabovka 60	140	ks	VZ	95,-	-
minimální expediční množství				ks	
dostupnost				skladem	
minimální objednávací množství				ks	
zrušení potvrzení objednávky před vývozem				bez omezení	
možnost konsignace				bez omezení	
vrácení odebraného zboží				s poplatkem	
kategorie zboží				CLASSIC	
Žlabovka 75	155	ks	VZ	159,-	-
minimální expediční množství				ks	
dostupnost				skladem	
minimální objednávací množství				ks	
zrušení potvrzení objednávky před vývozem				bez omezení	
možnost konsignace				nelze na konsignaci	
vrácení odebraného zboží				s poplatkem	
kategorie zboží				CLASSIC	
Žlabovka - rovné hrany	140	ks	VZ	72,-	-
minimální expediční množství				ks	
dostupnost				skladem	
minimální objednávací množství				ks	
zrušení potvrzení objednávky před vývozem				bez omezení	
možnost konsignace				nelze na konsignaci	
vrácení odebraného zboží				s poplatkem	
kategorie zboží				CLASSIC	
Žlabovka svahová	85-155	ks	VZ	-	700,-
minimální expediční množství					ks
dostupnost					na objednávku
minimální objednávací množství					ks
zrušení potvrzení objednávky před vývozem					nelze zrušit
možnost konsignace					nelze na konsignaci
vrácení odebraného zboží					nelze vrátit
kategorie zboží					SPECIAL

V případě odběru zboží menším než paleta bude účtován poplatek za rozbalení palety 150,- Kč/paleta.

Technické parametry	skladebné rozměry [mm]**			počet					hmotnost	
	výška	délka	šířka	vrstev	ks/vrstva	ks/paleta	ks/bm	bm/paleta	kg/ks	kg/paleta
žlabovka 20	100	250	200	3	44	132	4	33	8,9	1200
žlabovka 60	140	330	570/607	2	16	32	3	10,7	37,6	1229
žlabovka 75	155	330	750/800	3	8	24	3	8	48,2	1182
žlabovka - rovné hrany	140	250	600	3	12	36	4	9	35,1	1289
žlabovka svahová	302	500	600	1	6	6	2	3	94	589

V případě odběru zboží menším než paleta je účtován manipulační poplatek za rozbalení palety 150,- Kč/paleta. Některé výrobky jsou z tohoto pravidla vyjmuty. Pozorně čtěte text pod ceníkovou tabulkou.

Výrobní závody: **VZ** - Velké Žernoseky, **LU** - Lužec nad Vltavou, **GR** - Grygov

Ukázka základních prvků

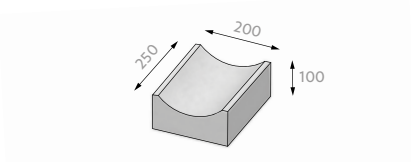

žlabovka 20

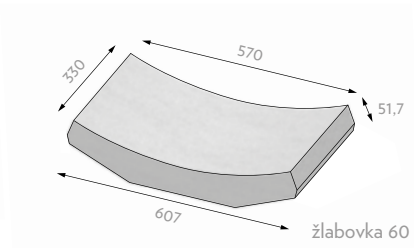

žlabovka 60

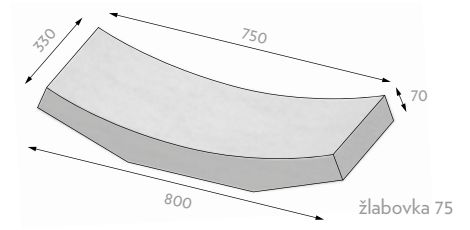

žlabovka 75

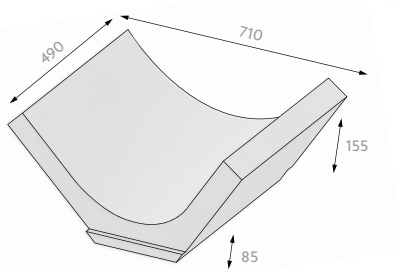

žlabovka svahová

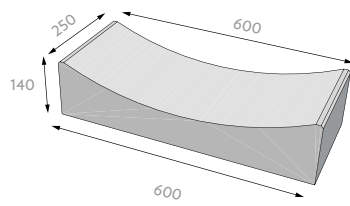

žlabovka - rovné hrany NOVINKA!



ŠEDÁ/VIBROLISOVANÁ



ŠEDÁ/VIBROLITÁ



A large grid area for technical drawing or calculation, consisting of a grid of small squares.

☆☆ Skladebné rozměry uvádějí rozměry prvku po jeho uložení nebo s minimální spárou.

SVODIDLO 50 - malá stěna vodící

HS01				technologie / barva / cena Kč bez DPH
				VIBROLITÉ
				ŠEDÁ
	výška	MJ	výrobní závod	
Základní	500	ks	VZ, GR	cena nabídkou
Zkrácené - doplněk	500	ks	VZ, GR	cena nabídkou
Koncové	500	ks	VZ, GR	cena nabídkou
Roh 90° vnější	500	ks	VZ, GR	cena nabídkou
Oblouk R 0,5 - 90°	500	ks	VZ, GR	cena nabídkou
Oblouk R 1,0 - 90°	500	ks	VZ, GR	cena nabídkou
Nástřík bezpečnostních pruhů	-	ks	VZ, GR	cena nabídkou
Bezpečnostní zábradlí	-	ks	VZ, GR	cena nabídkou
minimální expediční množství				ks
dostupnost				na objednávku
minimální objednávk. množství				ks
zrušení potvrzení objednávky před vývozem				nelze zrušit
možnost konsignace				nelze na konsignaci
vrácení odebraného zboží				s poplatkem
kategorie zboží				SPECIAL

Technické parametry	skladebné rozměry [mm]**			počet	hmotnost
	výška	délka	šířka	ks/paleta	kg/ks
základní	500	2000	440	2	525
zkrácené - doplněk	500	1000	440	2	260
koncové levé, pravé	500	2000	440	2	443
roh 90° vnější	500	490	440	2	145
oblouk R 0,5 - 90°	500	790	440	2	119
oblouk R 1,0 - 90°	500	1575	440	1	330

Ukázka prvků

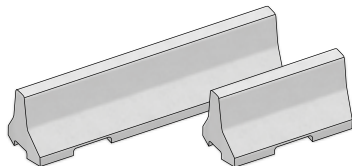

svodidlo základní

svodidlo zkrácené

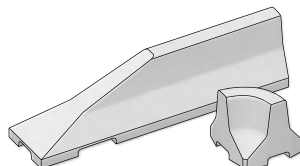

svodidlo koncové

svodidlo oblouk



ŠEDÁ

Příslušenství

Název produktu	MJ	rozměr [mm]	hmotnost [kg]	povrchová úprava	materiál	cena bez DPH
Šroub - malá stěna vodící	ks	M16 x 35	0,008	Zn	ocel	26,-
Spona - malá stěna vodící	ks	300 x 70 x 5	0,850	Zn	ocel	230,-

☆☆ Skladebné rozměry uvádějí rozměry prvku po jeho uložení nebo s minimální spárou.

SVODIDLO 80 - silniční záchytný systém

HS07 - jednostranné				technologie / barva / cena Kč bez DPH
				VIBROLITÉ
				ŠEDÁ
	výška	MJ	výrobní závod	
Základní	800	ks	VZ, GR	cena nabídkou
Zkrácené - doplněk	800	ks	VZ, GR	cena nabídkou
Koncové levé, pravé	800	ks	VZ, GR	cena nabídkou
Přechodové levé, pravé (beton/ocel)	800	ks	VZ, GR	cena nabídkou
Přechodové levé, pravé (výškové na 1 m)	800-1000	ks	VZ, GR	cena nabídkou
minimální expediční množství				ks
dostupnost				na objednávku
minimální objednávací množství				ks
zrušení potvrzení objednávky před vývozem				nelze zrušit
možnost konsignace				nelze na konsignaci
vrácení odebraného zboží				s poplatkem
kategorie zboží				SPECIAL

Spoj a kryt spoje nejsou součástí dodávky.

Technické parametry	skladebné rozměry [mm]**			hmotnost
	výška	délka	šířka	kg/ks
základní	800	4000	549	2465
zkrácené - doplněk*	800	2000	549	1230
koncové levé, pravé	800	4000	549	2088
přechodové levé (beton/ocel)	800	4000	549	2474
přechodové pravé (beton/ocel)	800	4000	549	2474
přechodové levé (výškové na 1 m)	1000-800	4000	549	2716
přechodové pravé (výškové na 1 m)	800-1000	4000	549	2716

Ukázka prvků



svodidlo koncové



svodidlo základní

* Doplněk svodidel „Svodidlo zkrácené - doplněk“ o délce 2 m nelze použít jako plnohodnotný, samostatný prvek. Používá se vždy max. 1 kus v celé sestavě, a to jen v případě potřeby kratší vzdálenosti. Umísťuje se vždy na konec sestavy.



ŠEDÁ

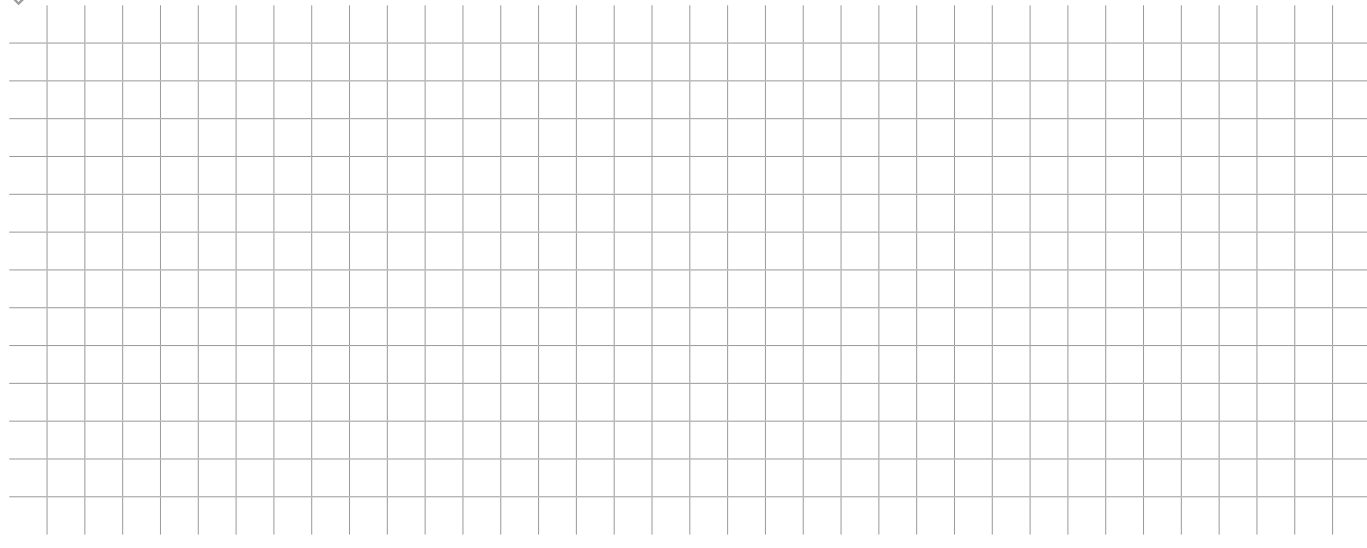

☆☆ Skladebné rozměry uvádějí rozměry prvku po jeho uložení nebo s minimální spárou.

SVODIDLO 120 - silniční záchytný systém



HS02 - oboustranné

technologie / barva / cena Kč bez DPH

VIBROLITÉ

	výška	MJ	výrobní závod	ŠEDÁ
Základní	1200	ks	VZ, GR	cena nabídkou
Zkrácené - doplněk	1200	ks	VZ, GR	cena nabídkou
Koncové levé, pravé	1200	ks	VZ, GR	cena nabídkou
Přechodové levé, pravé (beton/ocel)	1200	ks	VZ, GR	cena nabídkou
Přechodové levé, pravé (výškové na 1 m)	1200-1000	ks	VZ, GR	cena nabídkou
minimální expediční množství				ks
dostupnost				na objednávku
minimální objednávací množství				ks
zrušení potvrzení objednávky před vývozem				nelze zrušit
možnost konsignace				nelze na konsignaci
vrácení odebraného zboží				s poplatkem
kategorie zboží				SPECIAL

Spoj a kryt spoje nejsou součástí dodávky.

Technické parametry	skladebné rozměry [mm]**			hmotnost
	výška	délka	šířka	kg/ks
základní	1200	4000	695	3587
zkrácené - doplněk*	1200	2000	695	1790
koncové levé, pravé	1200	4000	695	2707
přechodové levé (beton/ocel)	1200	4000	695	3520
přechodové pravé (beton/ocel)	1200	4000	695	3520
přechodové levé (výškové na 1 m)	1000-1200	4000	695	3380
přechodové pravé (výškové na 1 m)	1200-1000	4000	695	3380

Ukázka prvků

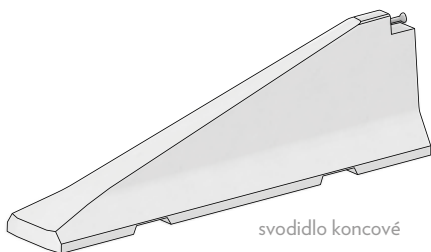

svodidlo koncové

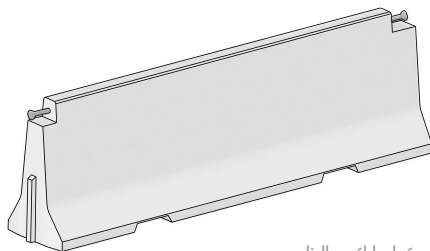

svodidlo základní

* Doplněk svodidel „Svodidlo zkrácené - doplněk“ o délce 2 m nelze použít jako plnohodnotný, samostatný prvek. Používá se vždy max. 1 kus v celé sestavě, a to jen v případě potřeby kratší vzdálenosti. Umísťuje se vždy na konec sestavy.



ŠEDÁ



Výrobní závody: VZ - Velké Žernoseky, LU - Lužec nad Vltavou, GR - Grygov

SVODIDLO 120 - silniční záchytný systém

HS03 - jednostranné				technologie / barva / cena Kč bez DPH VIBROLITÉ
	výška	MJ	výrobní závod	ŠEDÁ
Základní	1200	ks	VZ, GR	cena nabídkou
Zkrácené - doplněk	1200	ks	VZ, GR	cena nabídkou
Koncové levé, pravé	1200	ks	VZ, GR	cena nabídkou
Přechodové levé, pravé (beton/ocel)	1200	ks	VZ, GR	cena nabídkou
Přechodové levé, pravé (výškové na 1 m)	1200-1000	ks	VZ, GR	cena nabídkou
minimální expediční množství				ks
dostupnost				na objednávku
minimální objednávací množství				ks
zrušení potvrzení objednávky před vývozem				nelze zrušit
možnost konsignace				nelze na konsignaci
vrácení odebraného zboží				s poplatkem
kategorie zboží				SPECIAL

Spoj a kryt spoje nejsou součástí dodávky.

Technické parametry	skladebné rozměry [mm]**			hmotnost
	výška	délka	šířka	kg/ks
základní	1200	4000	549	3350
zkrácené - doplněk*	1200	2000	549	1672
koncové levé, pravé	1200	4000	549	2477
přechodové levé (beton/ocel)	1200	4000	549	3280
přechodové pravé (beton/ocel)	1200	4000	549	3280
přechodové levé (výškové na 1 m)	1000-1200	4000	549	3143
přechodové pravé (výškové na 1 m)	1200-1000	4000	549	3143

Ukázka prvků



svodidlo koncové



svodidlo základní

* Doplněk svodidel „Svodidlo zkrácené - doplněk“ o délce 2 m nelze použít jako plnohodnotný, samostatný prvek. Používá se vždy max. 1 kus v celé sestavě, a to jen v případě potřeby kratší vzdálenosti. Umísťuje se vždy na konec sestavy.



ŠEDÁ

Příslušenství

Název produktu	MJ	povrchová úprava	materiál	cena bez DPH
Velká stěna vodicí - krytka PLAST	ks	-	plast	790,-
Spoj (pro svodidla základní 80 - 120)	ks	Zn	ocel	2 700,-
Spoj pro svodidla 80-120 levý	ks	Zn	ocel	1 260,-
Spoj pro svodidla 80-120 pravý	ks	Zn	ocel	1 440,-

☆☆ Skladebné rozměry uvádějí rozměry prvku po jeho uložení nebo s minimální spárou.

UKÁZKA TVARŮ SVODIDEL

Základní prvek

- SVODIDLA 50 malá stěna vodičů

bokorys - svodidla oboustranného

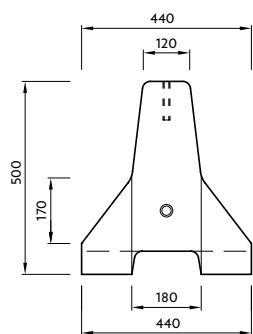

pohled čelní - svodidla oboustranného

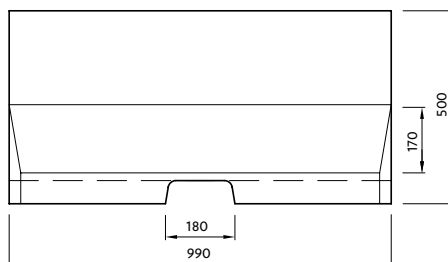

Základní prvek

- SVODIDLA 120
- SVODIDLA 100
- SVODIDLA 80

bokorys - svodidla jednostranného

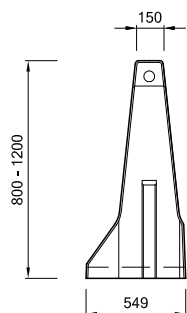

bokorys - svodidla oboustranného

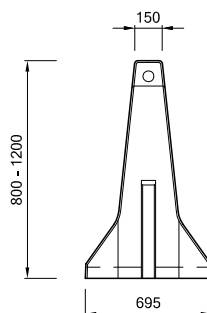

SVODIDLA 120 - čelní pohled

Jednostranné svodidlo - koncový prvek (levý)

- SVODIDLA 120
- SVODIDLA 100
- SVODIDLA 80

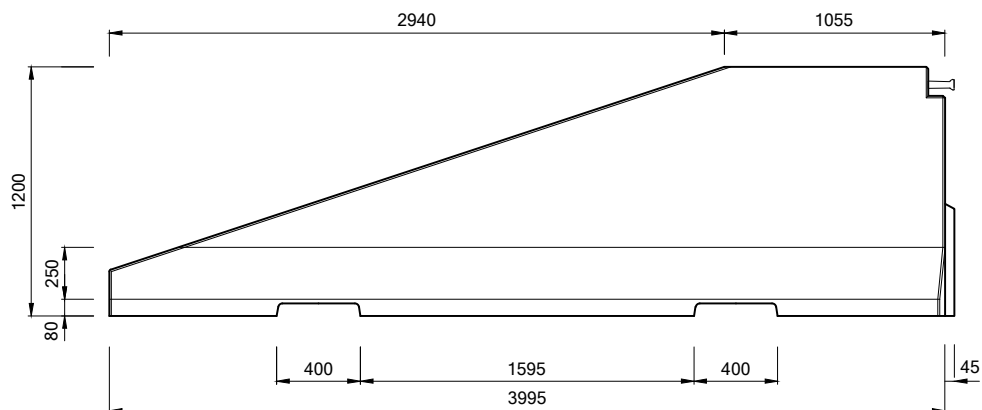

SVODIDLA 120 - čelní pohled

Svodidlo přechodové (výškové)

- SVODIDLA 120
- SVODIDLA 100

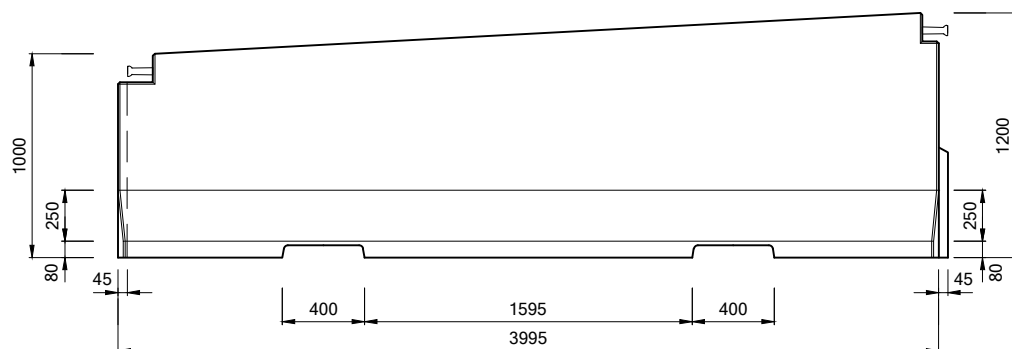

UKÁZKA TVARŮ SVODIDEL

SVODIDLA 100 - čelní pohled

Svodidlo přechodové (beton/ocel)

- SVODIDLA 120
- SVODIDLA 100

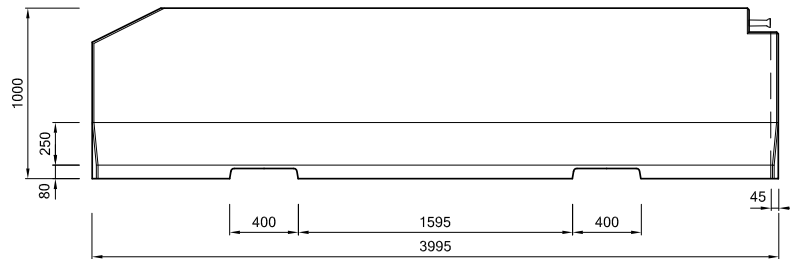

SVODIDLA 80 - čelní pohled

Svodidlo přechodové (beton/ocel)

- SVODIDLA 80

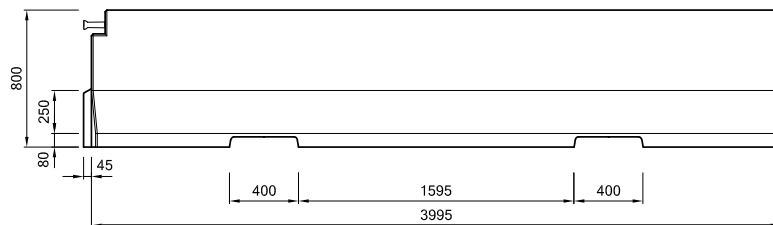

SVODIDLA 100 - čelní pohled

Oboustranné svodidlo - základní prvek

- SVODIDLA 120
- SVODIDLA 100
- SVODIDLA 80

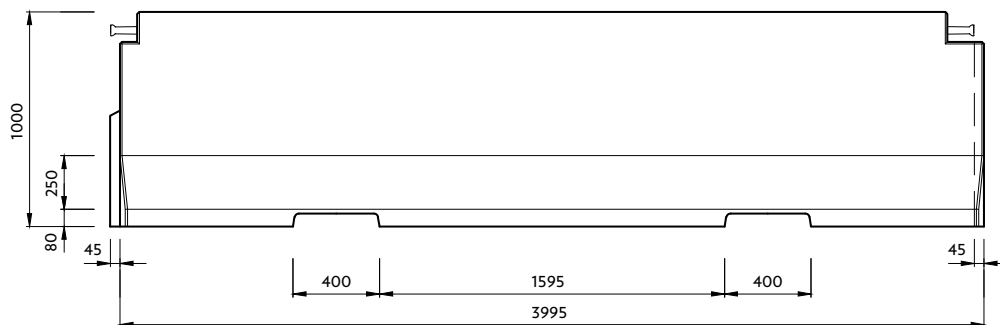

SVODIDLA 100 - čelní pohled

Oboustranné svodidlo - doplňkový prvek - zkrácený

- SVODIDLA 120
- SVODIDLA 100
- SVODIDLA 80

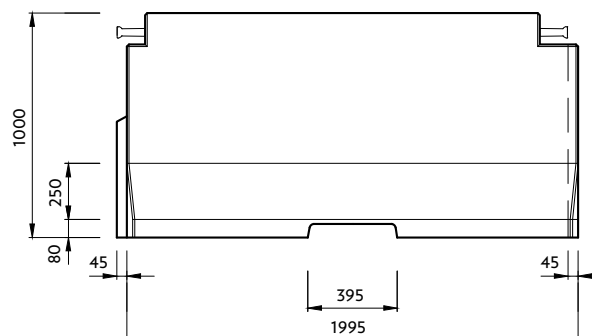

☆☆ Skladebné rozměry uvádějí rozměry prvku po jeho uložení nebo s minimální spárou.



ŠEDÁ

MIKROŠTĚRBINOVÁ TROUBA - PROFIL M



IS01	technologie / barva / cena [Kč/ks bez DPH]			
	VIBROLITÉ			
	ŠEDÁ			
	výška	označení	skladem v závodě	zatížení D400 kN
MŠT s přerušovanou štěrbinou	260	M-T	VZ, GR	1 230,-
MŠT s přerušovanou štěrbinou, spád dna 0,5 %	260	M-G	VZ, GR	1 330,-
MŠT rohová s přerušovanou štěrbinou (levá/pravá)	260	M-roh	VZ, GR	1 710,-
Vpusťový komplet základní V0	260	M-V0	VZ, GR	2 030,-
Vpusťový komplet úžlabí VU	260	M-VU	VZ, GR	2 030,-
Čisticí kus základní C0	260	M-C0	VZ, GR	1 330,-
Čisticí kus vrcholový CS	260	M-CS	VZ, GR	1 330,-
Záslepka pero	260	M-ZU	VZ, GR	150,-
Záslepka drážka	260	M-ZZ	VZ, GR	150,-
minimální expediční množství				ks
dostupnost				na objednávku
minimální objednávací množství				ks
zrušení potvrzení objednávky před vývozem				bez omezení
možnost konsignace				nelze na konsignaci
vrácení odebraného zboží				s poplatkem
kategorie zboží				SPECIAL

Ukázka základního prvku

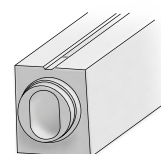

TYP M

Technické parametry	označení	skladebné rozměry (mm)**			hmotnost (kg/ks)
		výška	šířka	délka	
MŠT s přerušovanou štěrbinou	M-T	260	220	1000	103
MŠT s přerušovanou štěrbinou, spád dna 0,5 %	M-G	260	220	1000	103 - 113
MŠT rohová s přerušovanou štěrbinou (levá/pravá)	M-roh	260	400	400	67
Vpusťový komplet základní V0	M-V0	260	220	1000	93
Vpusťový komplet úžlabí VU	M-VU	260	220	1000	89
Čisticí kus základní C0	M-C0	260	220	1000	100
Čisticí kus vrcholový CS	M-CS	260	220	1000	116
Záslepka pero	M-ZU	260	220	120	15
Záslepka drážka	M-ZZ	260	220	120	11

PŘÍKLAD UŽITÍ

Vzorový příčný řez - profil M

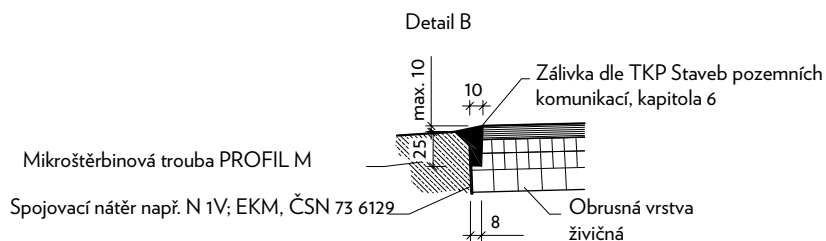
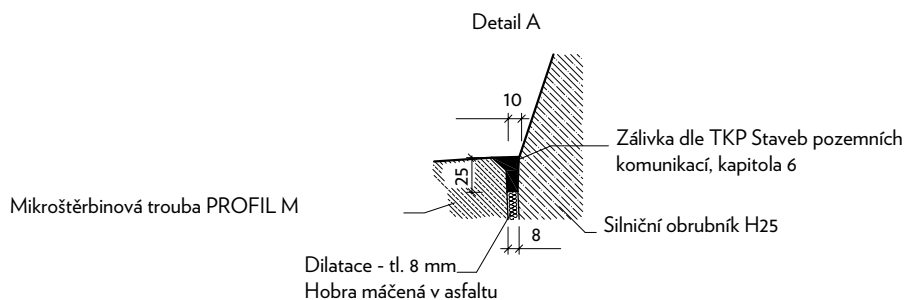
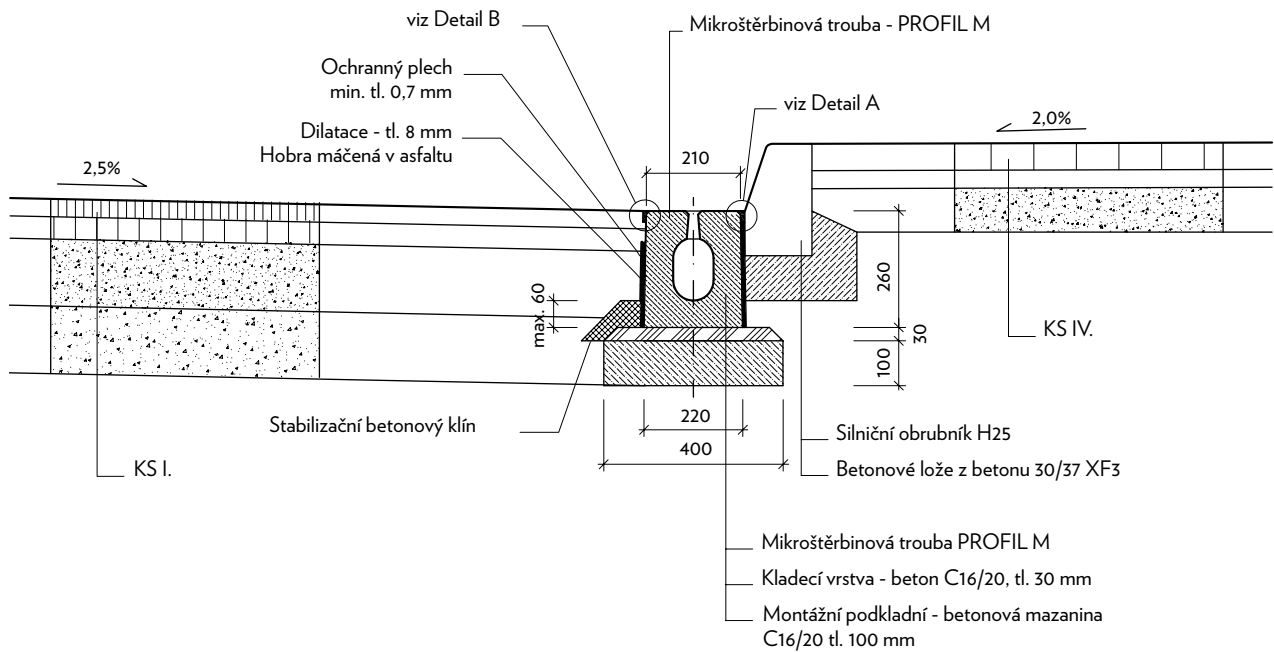

Spára pro zálivku se provede buď vložením lišty nebo proříznutím.

Pozn.: PRO DILATACI SE POUŽÍJE ELASTICKÝ, STLAČITELNÝ A OBJEMOVĚ STÁLÝ MATERIÁL (např. Hobra máčená v asfaltu, EPS70 apod.), jako ochrana proti mechanickému poškození se u hutněných vrstev použije plech tl. min. 0,7 mm; přesah cca 20 mm nad hutněnou vrstvu.
 ABSENCE TEPLTNÍ DILATACE POUZE U NESTMELENÝCH VRSTEV! V případě, že konstrukce přilehlých ploch neobsahuje stmelené vrstvy (např. podkladní betony, betony, KSC, vrstvy stmelené hydraulickými pojivy apod.) na celou výšku štěrbinového žlabu, je možné od dilatace upustit.

☆☆ Skladebné rozměry uvádějí rozměry prvku po jeho uložení nebo s minimální spárou.

ŠTĚRBINOVÁ TROUBA PROFIL T

IS02	technologie / barva / cena [Kč/ks bez DPH]			
	VIBROLITÉ			
	ŠEDÁ			
	výška	označení	skladem v závodě	zatížení D400 kN
ŠT s průběžnou štěrbinou	310	T-0	VZ	cena nabídkou
ŠT s přerušovanou štěrbinou	310	T-1	VZ	cena nabídkou
ŠT s průběžnou štěrbinou s obrubníkem 12 cm	310	T-3	VZ	cena nabídkou
ŠT s průběžnou štěrbinou a obrubníkem, náběhová 0-12 cm (levá, pravá)	310	T-0-3	VZ	cena nabídkou
ŠT s průběžnou štěrbinou a obrubníkem, náběhová 12-0 cm (levá, pravá)	310	T-3-0	VZ	cena nabídkou
Speciální obrubník 12 cm	150	T-3-O	VZ	cena nabídkou
Speciální obrubník náběhový 12-0 cm (levý, pravý)	150	T-3-0-N	VZ	cena nabídkou
Vyměnitelný kus	310	T-3-V	VZ	cena nabídkou
Bezpečnostní protipožární uzávěra	600	T-PP	VZ	cena nabídkou
Vpusťový komplet základní V0	310	T-V0	VZ	cena nabídkou
Vpusťový komplet úžlabí VU	310	T-VU	VZ	cena nabídkou
Čisticí kus základní C0	310	T-C0	VZ	cena nabídkou
Čisticí kus vrcholový CS	310	T-CS	VZ	cena nabídkou
Záslepka pero	310	T-ZU	VZ	cena nabídkou
Záslepka drážka	310	T-ZZ	VZ	cena nabídkou
minimální expediční množství				ks
dostupnost				na objednávku
minimální objednávací množství				ks
zrušení potvrzení objednávky před vývozem				nelze zrušit
možnost konsignace				nelze na konsignaci
vrácení odebraného zboží				nelze vrátit
kategorie zboží				SPECIAL

Ke všem typům profilu T nabízíme tyto doplňky:

- bezpečnostní protipožární uzávěra
- vpusťový komplet základní V0, vpusťový komplet úžlabí VU
- čisticí kus základní C0, čisticí kus vrcholový CS
- záslepka pero, záslepka drážka

Ukázka základních prvků

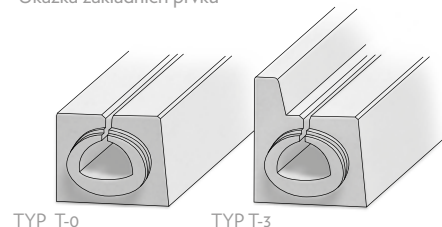

Technické parametry	označení	výška obrubníku	skladebné rozměry (mm)**			hmotnost (kg/ks)
			výška	šířka	délka	
ŠT s průběžnou štěrbinou	T-0	-	310	400	4000	945
ŠT s přerušovanou štěrbinou	T-1	-	310	400	4000	995
ŠT s průběžnou štěrbinou s obrubníkem 12 cm	T-3	120	310	400	4000	1061
ŠT s průběžnou štěrbinou a obrubníkem, náběhová 0-12 cm (levá, pravá)	T-0-3	0-120	310	400	1000	277
ŠT s průběžnou štěrbinou a obrubníkem, náběhová 12-0 cm (levá, pravá)	T-3-0	0-120	310	400	1000	277
Speciální obrubník 12 cm	T-3-O	120	150	370	2000	310
Speciální obrubník náběhový 12-0 cm (levý, pravý)	T-3-O-N	120-0	150	370	1000	142
Vyměnitelný kus	T-3-V	-	310	400	-	-
Bezpečnostní protipožární uzávěra	T-PP	-	600	400	1000	-
Vpusťový komplet základní V0	T-V0	-	310	400	1000	-
Vpusťový komplet úžlabí VU	T-VU	-	310	400	1000	-
Čisticí kus základní C0	T-C0	-	310	400	1000	-
Čisticí kus vrcholový CS	T-CS	-	310	400	1000	-
Záslepka pero	T-ZU	-	310	400	120	-
Záslepka drážka	T-ZZ	-	310	400	120	-

Výrobní závody: VZ - Velké Žernoseky, LU - Lužec nad Vltavou, GR - Grygov

ŠTĚRBINOVÁ TROUBA PROFIL I

IS03	technologie / barva / cena [Kč/ks bez DPH]		VIBROLITÉ		
	označení	skladem v závodě	ŠEDÁ		
			zatížení D400 kN	zatížení E600 kN	zatížení F900 kN
ŠT s průběžnou štěrbinou bez spádu dna	I-0	VZ, GR	cena nabídkou		
ŠT s průběžnou štěrbinou se spádem dna 0,5 %	I-0-G	VZ, GR	cena nabídkou		
ŠT s přerušovanou štěrbinou bez spádu dna	I-1	VZ, GR	-	cena nabídkou	cena nabídkou
ŠT s přerušovanou štěrbinou se spádem dna 0,5 %	I-1-G	VZ, GR	-	cena nabídkou	cena nabídkou
ŠT s průběžnou štěrbinou a obrubníkem 7 cm bez spádu dna	I-0-2	VZ	cena nabídkou	-	-
ŠT s průběžnou štěrbinou a obrubníkem 7 cm se spádem dna 0,5 %	I-0-2-G	VZ	cena nabídkou	-	-
ŠT s průběžnou štěrbinou a obrubníkem 12 cm bez spádu dna	I-0-3	VZ	cena nabídkou	-	-
ŠT s průběžnou štěrbinou a obrubníkem 12 cm se spádem dna 0,5 %	I-0-3-G	VZ	cena nabídkou	-	-
ŠT s průběžnou štěrbinou a obrubníkem 15 cm bez spádu dna	I-0-4	VZ	cena nabídkou	-	-
ŠT s průběžnou štěrbinou a obrubníkem 15 cm se spádem dna 0,5 %	I-0-4-G	VZ	cena nabídkou	-	-
ŠT s průběžnou překrytou štěrbinou a obrubníkem 12 cm bez spádu dna	I-0-5	VZ	cena nabídkou	-	-
ŠT s průběžnou překrytou štěrbinou a obrubníkem 12 cm se spádem dna 0,5 %	I-0-5-G	VZ	cena nabídkou	-	-
ŠT náběhová s průběžnou štěrbinou a obrubníkem 7 cm bez spádu dna	I-0-2 N	VZ	cena nabídkou	-	-
ŠT náběhová s průběžnou štěrbinou a obrubníkem 12 cm bez spádu dna	I-0-3 N	VZ	cena nabídkou	-	-
ŠT náběhová s průběžnou štěrbinou a obrubníkem 15 cm bez spádu dna	I-0-4 N	VZ	cena nabídkou	-	-
ŠT náběhová se zaslepenou překrytou štěrbinou a obrubníkem 12 cm bez spádu dna	I-ZS-5 N	VZ	cena nabídkou	-	-
ŠT oblouková se zaslepenou štěrbinou	I-ZS-OB	VZ	-	cena nabídkou	cena nabídkou
ŠT s přerušovanou štěrbinou pro cyklisty bez spádu dna	I-1-CY	VZ	-	cena nabídkou	cena nabídkou
ŠT s přerušovanou štěrbinou pro cyklisty se spádem dna 0,5 %	I-1-CY-G	VZ	-	cena nabídkou	cena nabídkou
ŠT s kolmými boky a průběžnou štěrbinou bez spádu dna	I-0-K	VZ	cena nabídkou	-	-
ŠT s kolmými boky a průběžnou štěrbinou se spádem dna 0,5 %	I-0-K-G	VZ	cena nabídkou	-	-
ŠT s kolmými boky a přerušovanou štěrbinou bez spádu dna	I-1-K	VZ	-	cena nabídkou	cena nabídkou
ŠT s kolmými boky a přerušovanou štěrbinou se spádem dna 0,5 %	I-1-K-G	VZ	-	cena nabídkou	cena nabídkou
ŠT s kolmými boky a průběžnou štěrbinou bez spádu dna	I-0-KD	VZ	cena nabídkou	-	-
ŠT s kolmými boky a průběžnou štěrbinou se spádem dna 0,5 %	I-0-KD-G	VZ	cena nabídkou	-	-
ŠT s kolmými boky a přerušovanou štěrbinou bez spádu dna	I-1-KD	VZ	-	cena nabídkou	cena nabídkou
ŠT s kolmými boky a přerušovanou štěrbinou se spádem dna 0,5 %	I-1-KD-G	VZ	-	cena nabídkou	cena nabídkou
ŠT s průběžnou štěrbinou - vyměnitelný kus	I-0-V	VZ	-	cena nabídkou	cena nabídkou
ŠT s přerušovanou štěrbinou - vyměnitelný kus	I-1-V	VZ	-	cena nabídkou	cena nabídkou
Bezpečnostní protipožární uzávěra	I-PP	VZ, GR	cena nabídkou	-	-
Vpustový komplet základní VO	I-VO	VZ, GR	cena nabídkou	-	cena nabídkou
Vpustový komplet úžlabí VU	I-VU	VZ, GR	cena nabídkou	-	cena nabídkou
Čistící kus základní CO	I-CO	VZ, GR	cena nabídkou	-	cena nabídkou
Čistící kus vrcholový CS	I-CS	VZ, GR	cena nabídkou	-	cena nabídkou
Záslepka pero	I-ZU	VZ, GR	cena nabídkou	-	cena nabídkou
Záslepka drážka	I-ZZ	VZ, GR	cena nabídkou	-	cena nabídkou
Záslepka pero s napojením na KG	I-ZU-KG	VZ	cena nabídkou	-	cena nabídkou
Záslepka drážka s napojením na KG	I-ZZ-KG	VZ	cena nabídkou	-	cena nabídkou
minimální expediční množství			ks		
dostupnost			na objednávku		
minimální objednávací množství			ks		
zrušení potvrzení objednávky před vývozem			nelze zrušit		
možnost konsignace			nelze na konsignaci		
vrácení odebraného zboží			nelze vrátit		
kategorie zboží			SPECIAL		

☆☆ Skladebné rozměry uvádějí rozměry prvku po jeho uložení nebo s minimální spárou.

ŠTĚRBINOVÁ TROUBA PROFIL I

Technické parametry	označení	výška obrubníku	skladebné rozměry (mm)**			hmotnost (kg/ks)
			výška	šířka	délka	
ŠT s průběžnou štěrbinou bez spádu dna	I-0	-	500	400/450	4000	1468-1656
ŠT s průběžnou štěrbinou se spádem dna 0,5 %	I-0-G	-	500	400/450	4000	1487-1637
ŠT s přerušovanou štěrbinou bez spádu dna	I-1	-	500	400/450	4000	1478-1690
ŠT s přerušovanou štěrbinou se spádem dna 0,5 %	I-1-G	-	500	400/450	4000	1496-1637
ŠT s průběžnou štěrbinou a obrubníkem 7 cm bez spádu dna	I-0-2	70	500	400/450	4000	1584-1771
ŠT s průběžnou štěrbinou a obrubníkem 7 cm se spádem dna 0,5 %	I-0-2-G	70	500	400/450	4000	1603-1752
ŠT s průběžnou štěrbinou a obrubníkem 12 cm bez spádu dna	I-0-3	120	500	400/450	4000	1704-1877
ŠT s průběžnou štěrbinou a obrubníkem 12 cm se spádem dna 0,5 %	I-0-3-G	120	500	400/450	4000	1723-1877
ŠT s průběžnou štěrbinou a obrubníkem 15 cm bez spádu dna	I-0-4	150	500	400/450	4000	1710-1898
ŠT s průběžnou štěrbinou a obrubníkem 15 cm se spádem dna 0,5 %	I-0-4-G	150	500	400/450	4000	1730-1898
ŠT s průběžnou překrytou štěrbinou a obrubníkem 12 cm bez spádu dna	I-0-5	120	500	400/450	4000	1681-1912
ŠT s průběžnou překrytou štěrbinou a obrubníkem 12 cm se spádem dna 0,5 %	I-0-5-G	120	500	400/450	4000	1758-1895
ŠT náběhová s průběžnou štěrbinou a obrubníkem 7 cm bez spádu dna	I-0-2 N	0-70	500	400/450	1000	383-430
ŠT náběhová s průběžnou štěrbinou a obrubníkem 12 cm bez spádu dna	I-0-3 N	0-120	500	400/450	1000	392-439
ŠT náběhová s průběžnou štěrbinou a obrubníkem 15 cm bez spádu dna	I-0-4 N	0-150	500	400/450	1000	398-445
ŠT náběhová se zaslepenou překrytou štěrbinou a obrubníkem 12 cm bez spádu dna	I-ZS-5 N	0-120	500	400/450	1000	402-449
ŠT oblouková se zaslepenou štěrbinou	I-ZS-OB	-	500	400/450	147-943	55-365
ŠT s přerušovanou štěrbinou pro cyklisy bez spádu dna	I-1-CY	-	500	400/450	4000	1510-1702
ŠT s přerušovanou štěrbinou pro cyklisy se spádem dna 0,5 %	I-1-CY-G	-	500	400/450	4000	1529-1683
ŠT s kolmými boky a průběžnou štěrbinou bez spádu dna	I-0-K	-	500	400	4000	1350-1538
ŠT s kolmými boky a průběžnou štěrbinou se spádem dna 0,5 %	I-0-K-G	-	500	400	4000	1369-1520
ŠT s kolmými boky a přerušovanou štěrbinou bez spádu dna	I-1-K	-	500	400	4000	1361-1573
ŠT s kolmými boky a přerušovanou štěrbinou se spádem dna 0,5 %	I-1-K-G	-	500	400	4000	1380-1554
ŠT s kolmými boky a průběžnou štěrbinou bez spádu dna	I-0-KD	-	500	400	4000	1343-1531
ŠT s kolmými boky a průběžnou štěrbinou se spádem dna 0,5 %	I-0-KD-G	-	500	400	4000	1362-1512
ŠT s kolmými boky a přerušovanou štěrbinou bez spádu dna	I-1-KD	-	500	400	4000	1354-1566
ŠT s kolmými boky a přerušovanou štěrbinou se spádem dna 0,5 %	I-1-KD-G	-	500	400	4000	1372-1547
ŠT s průběžnou štěrbinou - vyměnitelný kus	I-0-V	-	500	400/450	4000	823-1688
ŠT s přerušovanou štěrbinou - vyměnitelný kus	I-1-V	-	500	400/450	2100-4000	823-1688
Bezpečnostní protipožární uzávěra	I-PP	-	950	400/450	2000	-
Vpusťový komplet základní V0	I-V0	-	500	400/450	1000	-
Vpusťový komplet úžlabí VU	I-VU	-	500	400/450	1000	-
Čisticí kus základní C0	I-C0	-	500	400/450	1000	-
Čisticí kus vrcholový CS	I-CS	-	500	400/450	1000	-
Záslepka pero	I-ZU	-	500	400/450	120	-
Záslepka drážka	I-ZZ	-	500	400/450	120	-
Záslepka pero s napojením na KG	I-ZU-KG	-	500	400/450	120	-
Záslepka drážka s napojením na KG	I-ZZ-KG	-	500	400/450	120	-

Ke všem typům profilu I nabízíme tyto doplňky:

- bezpečnostní protipožární uzávěra
- vpusťový komplet základní V0, vpusťový komplet úžlabí VU
- čisticí kus základní C0, čisticí kus vrcholový CS
- záslepka pero, záslepka drážka

Výšku obrubníku a váhu prvku určuje typ profilu.

ŠTĚRBINOVÁ TROUBA PROFIL I

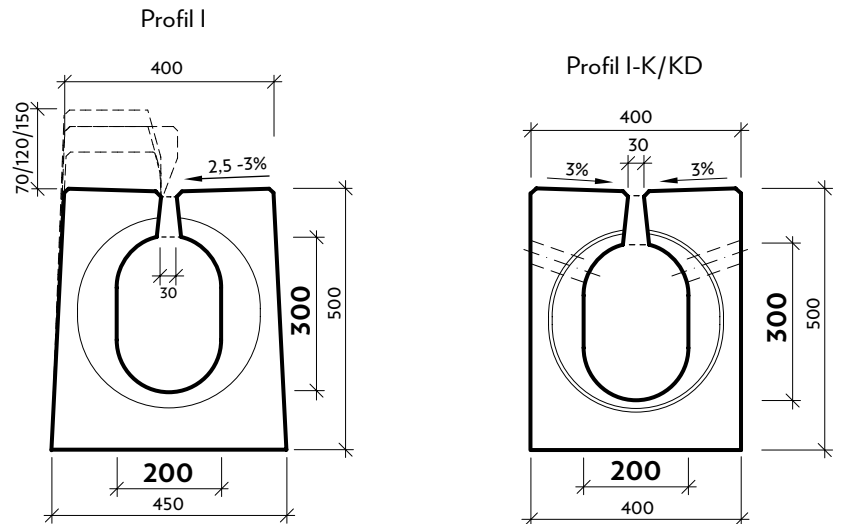

Ukázka základních prvků

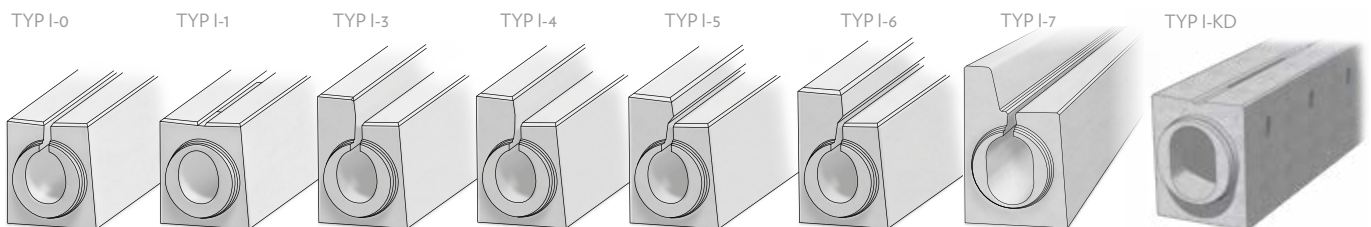

Vzorový příčný řez Profil I s obrubníkem

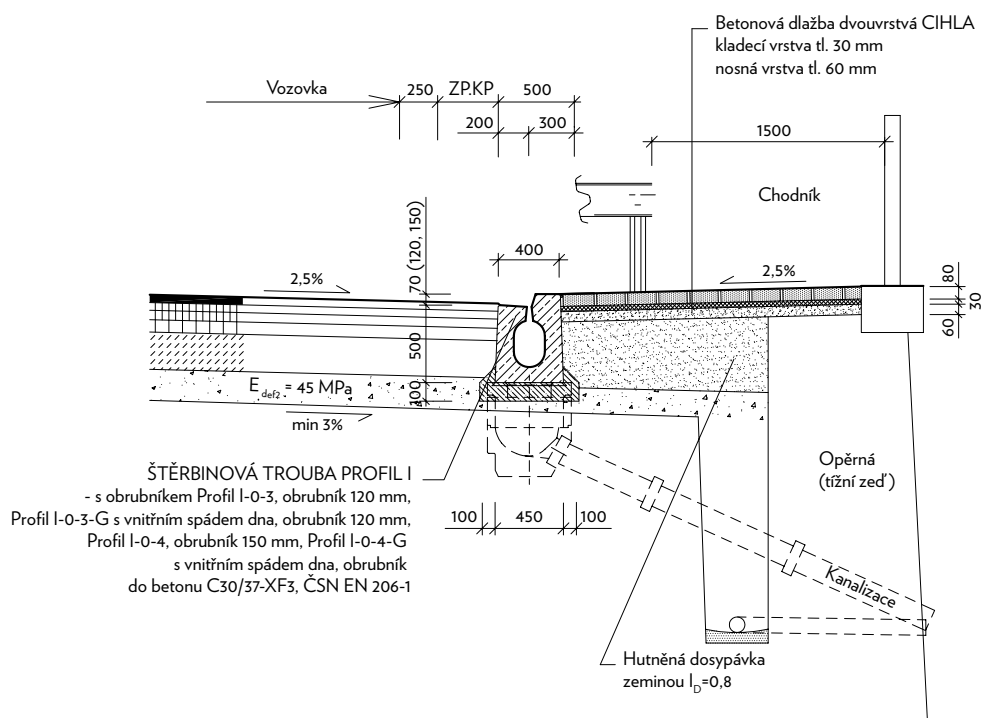

☆☆ Skladebné rozměry uvádějí rozměry prvku po jeho uložení nebo s minimální spárou.

ŠTĚRBINOVÁ TROUBA PROFIL III

IS05	technologie / barva / cena [Kč/ks bez DPH]			VIBROLITÉ	
	výška	označení	skladem v závodě	ŠEDÁ	
				zatížení D400 kN	zatížení F900 kN
ŠT s průběžnou štěrbinou	600	III-0	VZ	cena nabídkou	-
ŠT bez vnitřního spádu s přerušovanou štěrbinou	600	III-1	VZ	cena nabídkou	cena nabídkou
Vpusťový komplet základní V0	600	III-V0	VZ	cena nabídkou	cena nabídkou
Vpusťový komplet úžlabí VU	600	III-VU	VZ	cena nabídkou	cena nabídkou
Čisticí kus základní C0	600	III-C0	VZ	cena nabídkou	cena nabídkou
Čisticí kus vrcholový CS	600	III-CS	VZ	cena nabídkou	cena nabídkou
Záslepka pero	600	III-ZU	VZ	cena nabídkou	cena nabídkou
Záslepka drážka	600	III-ZZ	VZ	cena nabídkou	cena nabídkou
minimální expediční množství				ks	ks
dostupnost				na objednávku	na objednávku
minimální objednávací množství				ks	ks
zrušení potvrzení objednávky před vývozem				nelze zrušit	nelze zrušit
možnost konsignace				nelze na konsignaci	nelze na konsignaci
vrácení odebraného zboží				nelze vrátit	nelze vrátit
kategorie zboží				SPECIAL	SPECIAL

Ukázka základního prvku

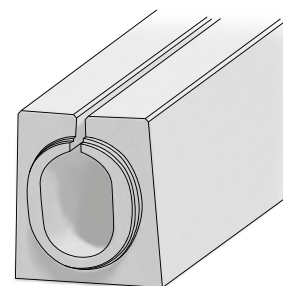

TYP III-0

Ke všem typům profilu III nabízíme tyto doplňky:

- bezpečnostní protipožární uzávěra
- vpusťový komplet základní V0, vpusťový komplet úžlabí VU
- čisticí kus základní C0, čisticí kus vrcholový CS
- záslepka pero, záslepka drážka

Výšku obrubníku a váhu prvku určuje typ profilu.

Technické parametry	označení	skladebné rozměry (mm)**			hmotnost (kg/ks)
		výška	šířka	délka	
ŠT s průběžnou štěrbinou	III-0	600	520	4000	1869
ŠT bez vnitřního spádu s přerušovanou štěrbinou	III-1	600	520	4000	1897
Vpusťový komplet základní V0	III-V0	600	520	1000	396
Vpusťový komplet úžlabí VU	III-VU	600	520	1000	385
Čisticí kus základní C0	III-C0	600	520	1000	426
Čisticí kus vrcholový CS	III-CS	600	520	1000	437
Záslepka pero	III-ZU	600	520	120	102
Záslepka drážka	III-ZZ	600	520	120	67



☆☆ Skladebné rozměry uvádějí rozměry prvku po jeho uložení nebo s minimální spárou.

ŠTĚRBINOVÁ TROUBA PROFIL IV

IS06				technologie / barva / cena [Kč/ks bez DPH] VIBROLITÉ	
výška	označení	skladem v závodě	ŠEDÁ		
			zatížení D400 kN	zatížení F900 kN	
ŠT s průběžnou štěrbinou	700	IV-0	VZ	cena nabídkou	-
ŠT se spádem dna 0,5 % a průběžnou štěrbinou	700	IV-0-G	VZ	cena nabídkou	-
ŠT bez vnitřního spádu s přerušovanou štěrbinou	700	IV-1	VZ	cena nabídkou	cena nabídkou
ŠT se spádem dna 0,5 % a přerušovanou štěrbinou	700	IV-1-G	VZ	cena nabídkou	cena nabídkou
ŠT oblouková levá	700	IV-O-L	VZ	cena nabídkou	cena nabídkou
ŠT oblouková pravá	700	IV-O-P	VZ	cena nabídkou	cena nabídkou
Vpusťový komplet základní V0	700	IV-V0	VZ	cena nabídkou	cena nabídkou
Vpusťový komplet úžlabí VU	700	IV-VU	VZ	cena nabídkou	cena nabídkou
Čisticí kus základní C0	700	IV-C0	VZ	cena nabídkou	cena nabídkou
Čisticí kus vrcholový CS	700	IV-CS	VZ	cena nabídkou	cena nabídkou
Záslepka pero	700	IV-ZU	VZ	cena nabídkou	cena nabídkou
Záslepka drážka	700	IV-ZZ	VZ	cena nabídkou	cena nabídkou
minimální expediční množství				ks	ks
dostupnost				na objednávku	na objednávku
minimální objednávk. množství				ks	ks
zrušení potvrzení objednávky před vývozem				nelze zrušit	nelze zrušit
možnost konsignace				nelze na konsignaci	nelze na konsignaci
vracení odebraného zboží				nelze vrátit	nelze vrátit
kategorie zboží				SPECIAL	SPECIAL

Ke všem typům profilu IV nabízíme tyto doplňky:

- bezpečnostní protipožární uzávěra
- vpusťový komplet základní V0, vpusťový komplet úžlabí VU
- čisticí kus základní C0, čisticí kus vrcholový CS
- záslepka pero, záslepka drážka

Výšku obrubníku a váhu prvku určuje typ profilu.

Ukázka základních prvků

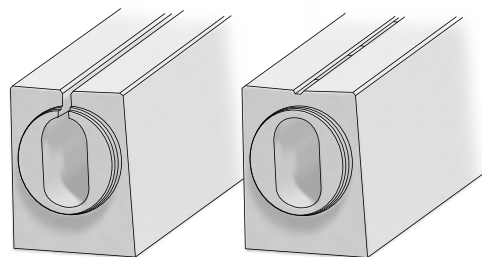

TYP IV-0

TYP IV-1

Technické parametry	označení	skladebný rozměr (mm)**			hmotnost (kg/ks)
		výška	šířka	délka	
ŠT s průběžnou štěrbinou	IV-0	700	540	4000	2632
ŠT se spádem dna 0,5 % a průběžnou štěrbinou	IV-0-G	700	540	4000	2651-2993
ŠT bez vnitřního spádu s přerušovanou štěrbinou	IV-1	700	540	4000	2650
ŠT se spádem dna 0,5 % a přerušovanou štěrbinou	IV-1-G	700	540	4000	2669-3011
ŠT oblouková levá	IV-1-OBL	700	540	109-982	73-658
ŠT oblouková pravá	IV-1-OBP	700	540	109-982	73-658
Vpusťový komplet základní V0	IV-V0	700	540	1000	688
Vpusťový komplet úžlabí VU	IV-VU	700	540	1000	668
Čisticí kus základní C0	IV-C0	700	540	1000	713
Čisticí kus vrcholový CS	IV-CS	700	540	1000	733
Záslepka pero	IV-ZU	700	540	100	85
Záslepka drážka	IV-ZZ	700	540	150	75

Výrobní závody: VZ - Velké Žernoseky, LU - Lužec nad Vltavou, GR - Grygov

ŠTĚRBINOVÁ TROUBA PROFIL VI

IS08				technologie / barva / cena [Kč/ks bez DPH]	
				VIBROLITÉ	
	výška	označení	skladem v závodě	ŠEDÁ	
zatížení D400 kN				zatížení F900 kN	
ŠT bez vnitřního spádu s přerušovanou štěrbinou	880	VI-1	VZ	cena nabídkou	cena nabídkou
Vpusťový komplet základní V0	880	VI-V0	VZ	cena nabídkou	cena nabídkou
Vpusťový komplet úžlabí VU	880	VI-VU	VZ	cena nabídkou	cena nabídkou
Čisticí kus základní C0	880	VI-C0	VZ	cena nabídkou	cena nabídkou
Čisticí kus vrcholový CS	880	VI-CS	VZ	cena nabídkou	cena nabídkou
Záslepka pero	880	VI-ZU	VZ	cena nabídkou	cena nabídkou
Záslepka drážka	880	VI-ZZ	VZ	cena nabídkou	cena nabídkou
minimální expediční množství				ks	ks
dostupnost				na objednávku	na objednávku
minimální objednávk. množství				ks	ks
zrušení potvrzení objednávky před vývozem				nelze zrušit	nelze zrušit
možnost konsignace				nelze na konsignaci	nelze na konsignaci
vrácení odebraného zboží				nelze vrátit	nelze vrátit
kategorie zboží				SPECIAL	SPECIAL

Ke všem typům profilu IV nabízíme tyto doplňky:

- bezpečnostní protipožární uzávěra
- vpusťový komplet základní V0, vpusťový komplet úžlabí VU
- čisticí kus základní C0, čisticí kus vrcholový CS
- záslepka pero, záslepka drážka

Výšku obrubníku a váhu prvku určuje typ profilu.

Ukázka základních prvků

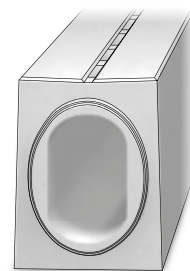

TYP VI-1

Technické parametry	označení	skladebný rozměr (mm)**			hmotnost (kg/ks)
		výška	šířka	délka	
ŠT bez vnitřního spádu s přerušovanou štěrbinou	VI-1	880	680	4000	3600
Vpusťový komplet základní V0	VI-V0	880	680	2000	1526
Vpusťový komplet úžlabí VU	VI-VU	880	680	2000	1526
Čisticí kus základní C0	VI-C0	880	680	1000	821
Čisticí kus vrcholový CS	VI-CS	880	680	1000	821
Záslepka pero	VI-ZU	880	680	120	154
Záslepka drážka	VI-ZZ	880	680	120	129

☆☆ Skladebné rozměry uvádějí rozměry prvku po jeho uložení nebo s minimální spárou.

PŘECHODOVÉ PROFILY

IS10				technologie / barva / cena [Kč/ks bez DPH]	
				VIBROLITÉ	
				ŠEDÁ	
				zatížení D400 kN	zatížení F900 kN
výška	označení	skladem v závodě			
ŠT přechodová Profil I - Profil II (levá/pravá)	500	PP-I-II	VZ	cena nabídkou	cena nabídkou
ŠT přechodová Profil I - Profil III (levá/pravá)	600	PP-I-III	VZ	cena nabídkou	cena nabídkou
ŠT přechodová Profil III - Profil IV (levá/pravá)	700	PP-III-IV	VZ	cena nabídkou	cena nabídkou
minimální expediční množství				ks	ks
dostupnost				na objednávku	na objednávku
minimální objednávkové množství				ks	ks
zrušení potvrzení objednávky před vývozem				nelze zrušit	nelze zrušit
možnost konsignace				nelze na konsignaci	nelze na konsignaci
vracení odebraného zboží				nelze vrátit	nelze vrátit
kategorie zboží				SPECIAL	SPECIAL

Ukázka užití

Přechod PROFIL III-IV

Ukázka základních prvků

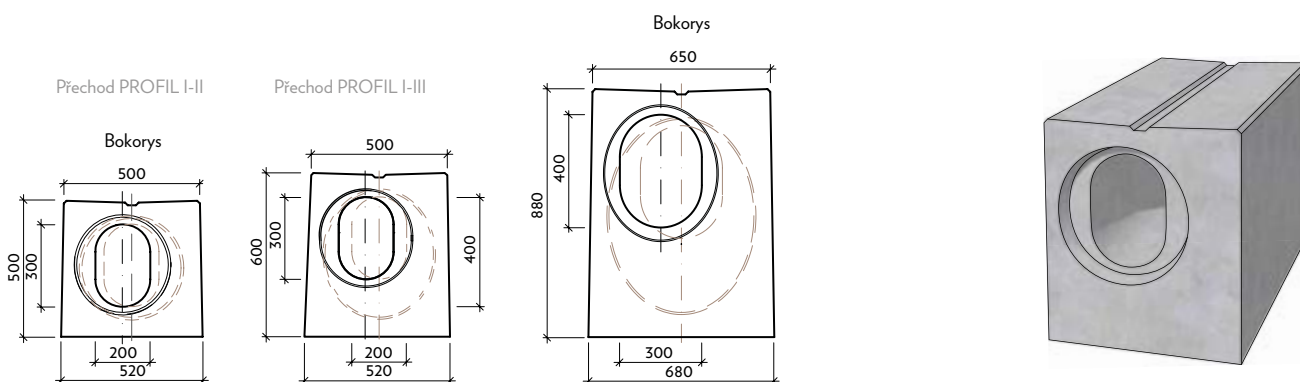

Technické parametry

	označení	skladebný rozměr (mm)**			hmotnost (kg/ks)
		výška	šířka	délka	
Štěrbinová trouba přechodová Profil I - Profil II (levá/pravá)	PP-I-II	500	500/520	995	410
Štěrbinová trouba přechodová Profil I - Profil III (levá/pravá)	PP-I-III	600	500/520	995	430
Štěrbinová trouba přechodová Profil III - Profil IV (levá/pravá)	PP-III-IV	880	650/680	995	900

Příslušenství

Název produktu	použití pro výrobky	rozměr [mm]	hmotnost [kg]	norma	zatížení	povrchová úprava	materiál	cena bez DPH
litinová mřížka	mikroštěrbinové trouby profil M	500x120	4,70	ČSN EN 1433	D400	asfaltový nátěr	tvárná litina	440,-
přechodová deska		720x410x80	51,00	-	-	-	beton C45/55	370,-
hrnec		620x310x300	79,00	-	-	-	beton C45/55	520,-
kalový koš		140x70x310	1,40	-	-	-	Zn70	640,-
pryžové těsnění		-	0,10	-	-	-	-	pryž
litinová mříž F900	štěrbinové trouby profily I.-VI.	500x380	47,50	ČSN EN 1433	F900	asfaltový nátěr	tvárná litina	4 100,-
plastový poklop D400		500x380	10,90	ČSN EN 1433	D400	-	vstříkovaný plast	2 660,-
kónus		770x550x250	75,00	-	-	-	beton C45/55	350,-
kalový koš malý - D1		600x400x330	2,45	DIN 4052	-	-	Zn70	870,-
kalový koš velký - C3		600x400x580	7,60	DIN 4052	-	-	Zn70	1 130,-
pryžové těsnění	-	0,20	-	-	-	-	pryž	150,-
pryžové těsnění	-	0,15	-	-	-	-	pryž	115,-
kalový koš	štěrbinové trouby profil T	420x190x280	4,50	DIN 4052	-	-	Zn70	1 070,-
litinová mříž		500x300	20,95	ČSN EN 1433	F900	asfaltový nátěr	tvárná litina	1 610,-
kluzná hmota (spojovací tmel)	všechny profily	-	1,00	-	-	-	-	180,-

Na příslušenství se nevztahují velkoobchodní prodejní podmínky. Nelze na něj uplatnit žádné akční slevy.

Výrobní závody: VZ - Velké Žernoseky, LU - Lužec nad Vltavou, GR - Grygov



ŠEDÁ

PREFABRIKOVANÉ GARÁŽE

JS04			technologie / barva / cena [Kč/ks bez DPH] VIBROLITÉ
označení	skladem v závodě	ŠEDÁ	
Garážový skelet G81	GS 81	GR	90 250,-
Garážový skelet G82	GS 82	GR	90 250,-
Garážový skelet G91	GS 91	GR	80 125,-
Povrchová úprava	GS uprava	GR	18 625,-
minimální expediční množství			ks
dostupnost			na objednávku
minimální objednávkové množství			ks
zrušení potvrzení objednávky před vývozem			nelze zrušit
možnost konsignace			nelze na konsignaci
vrácení odebraného zboží			nelze vrátit
kategorie zboží			SPECIAL
Výklopná vrata pro typ G81 a G82	VV GS 81/82	GR	cena nabídkou
Dvoukřídlá vrata pro typ G81 a G82	DV GS 81/82/91	GR	cena nabídkou
Dvoukřídlá vrata pro typ G91	DV GS 81/82/91	GR	cena nabídkou
minimální expediční množství			ks
dostupnost			na objednávku
minimální objednávkové množství			ks
zrušení potvrzení objednávky před vývozem			nelze zrušit
možnost konsignace			nelze na konsignaci
vrácení odebraného zboží			nelze vrátit
kategorie zboží			OBCHODOVANÉ

Ukázka tvaru

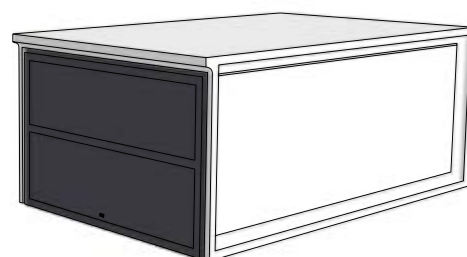

Technické parametry	skladebné rozměry [mm]**							hmotnost	
	označení	vnější délka	vnější šířka	vnější výška	vnitřní délka	vnitřní šířka	vnitřní výška	provozní zatížení střechy	kg/ks
Garážový skelet G81	GS 81	6400	3280	2300-2370	5800	3000	2225-2295	1,75	9500
Garážový skelet G82	GS82	6400	3140	2300-2370	5800	3000	2225-2295	1,75	9150
Garážový skelet G91	GS91	5535	3340	2250	5210	3080	2185	1,75	9980

☆☆ Skladebné rozměry uvádějí rozměry prvku po jeho uložení nebo s minimální spárou.



ŠEDÁ

SILNIČNÍ ZASTÁVKOVÉ BETONOVÉ PANELE

KS01	technologie / barva / cena [Kč/ks bez DPH]		
	VIBROLITÉ		
	výška nástupní hrany	skladem v závodě	
			ŠEDÁ zatížení D400 kN
Základní panel s nástupní hranou 20 cm	200	VZ	cena nabídkou
Nájezdový panel s nástupní hranou 20 cm	200	VZ	cena nabídkou
Výjezdový panel s nástupní hranou 20 cm	200	VZ	cena nabídkou
Základní panel s nástupní hranou 20 cm s odvodněním	200	VZ	cena nabídkou
Základní panel s nástupní hranou 16 cm	160	VZ	cena nabídkou
Nájezdový panel s nástupní hranou 16 cm	160	VZ	cena nabídkou
Výjezdový panel s nástupní hranou 16 cm	160	VZ	cena nabídkou
Základní panel s nástupní hranou 16 cm s odvodněním	160	VZ	cena nabídkou
Přechodová deska 1	80	VZ	cena nabídkou
Přechodová deska 2	80	VZ	cena nabídkou
Přechodová deska 3	80	VZ	cena nabídkou
Přechodová deska 4	80	VZ	cena nabídkou
Přechodová deska 5	80	VZ	cena nabídkou
minimální expediční množství			ks
dostupnost			na objednávku
minimální objednávací množství			ks
zrušení potvrzení objednávky před vývozem			nelze zrušit
možnost konsignace			nelze na konsignaci
vrácení odebraného zboží			nelze vrátit
kategorie zboží			SPECIAL

Technické parametry	skladebné rozměry [mm]**				hmotnost
	výška nástupní hrany	výška panelu	šířka	délka	kg/ks
základní panel s nástupní hranou 20 cm	200	460	2950	2150	3865,8
nájezdový panel s nástupní hranou 20 cm	200	460	2950	2000	3999,2
výjezdový panel s nástupní hranou 20 cm	200	460	2950	2150	3732,8
základní panel s nástupní hranou 20 cm s odvodněním	200	460	2950	2150	3972,9
základní panel s nástupní hranou 16 cm	160	420	2950	2150	3829,4
nájezdový panel s nástupní hranou 16 cm	160	420	2950	2000	3962,8
výjezdový panel s nástupní hranou 16 cm	160	420	2950	2150	3696,4
základní panel s nástupní hranou 16 cm s odvodněním	160	420	2950	2150	3685,9
přechodová deska 1	-	100	3380	750	515,0
přechodová deska 2	-	100	1850	750	289,0
přechodová deska 3	-	100	2000	750	312,0
přechodová deska 4	-	100	2150	750	335,0
přechodová deska 5	-	100	3380	750	515,0

☆☆ Skladebné rozměry uvádějí rozměry prvku po jeho uložení nebo s minimální spárou.

Ukázka zastávkových prvků

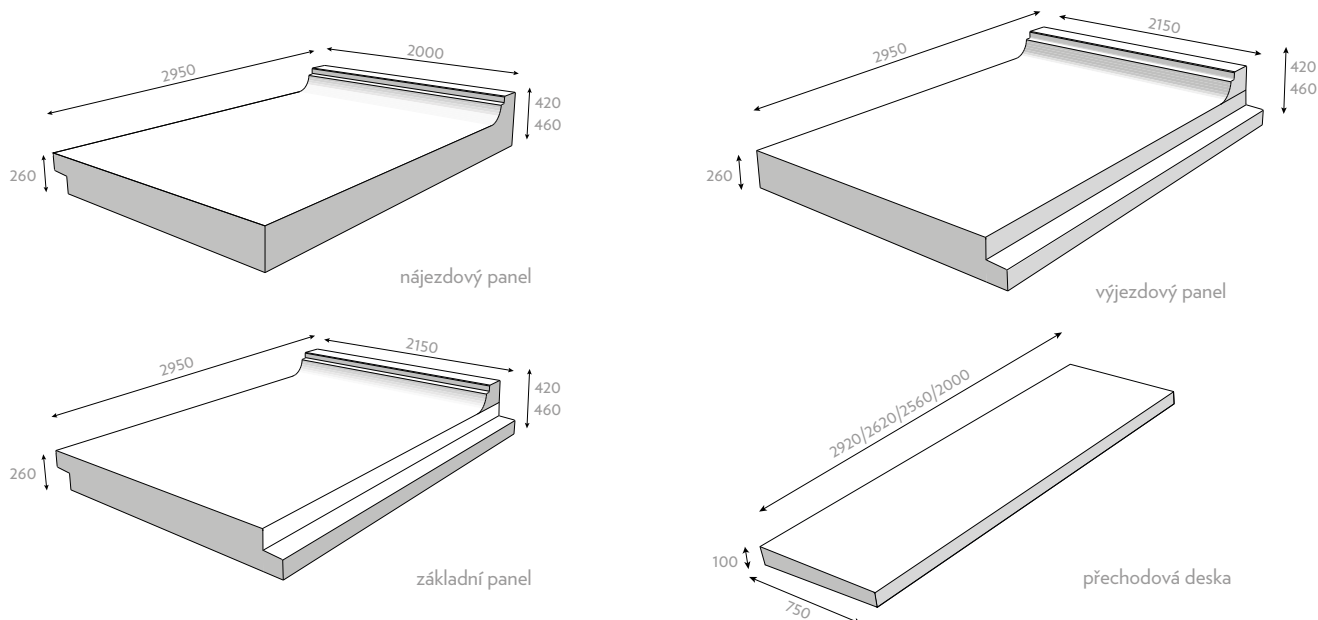

Panely jsou dodávány vždy včetně příslušných desek, viz obrázek

Zastávkové panely jsou určeny k tvorbě bezbariérových autobusových a trolejbusových nástupišť. Charakteristickým vnějším znakem těchto panelů je, že svým zařazením do zpevněné plochy vytváří jak nástupní hranu zastávky, tak spodní desku pojižděnou samotným přepravním prostředkem. Tyto panely v kombinaci s nízkopodlažními autobusy a trolejbusy zajišťují bezbariérový nástup (v souladu s požadavky vyhlášky Ministerstva pro místní rozvoj č. 398/2009, o obecných technických požadavcích zabezpečujících bezbariérové užívání staveb, v platném znění).

Základní zastávkový panel – panel, který má po obou stranách kotevní šrouby. Umísťuje se mezi nájezdový a výjezdový zastávkový panel zastávkového systému.

Nájezdový zastávkový panel – panel, který má po pravé straně z pohledu na nástupní část zastávkového panelu kotevní šrouby. Umísťuje se na začátek sestavy silničního nástupiště.

Výjezdový zastávkový panel – panel, který má po levé straně z pohledu na nástupní část zastávkového panelu kotevní šrouby. Umísťuje se na konec sestavy silničního nástupiště.

Přechodová deska – tímto názvem se rozumí prvek, který zajišťuje přechod z tuhého podloží do pružného typu podloží. Přechodové desky se připojují na boky zastávkových panelů, které přechází v netuhé konstrukční vrstvy vozovky.

Silniční zastávkové betonové panely je nutné používat vždy s příslušnými přechodovými deskami. Tyto prvky zajišťují přechod z tuhého podloží do pružného typu podloží. Přechodové desky se připojují na boky zastávkových panelů, které přechází v netuhé konstrukční vrstvy vozovky.

Umístění desky ve skladbě zastávky:

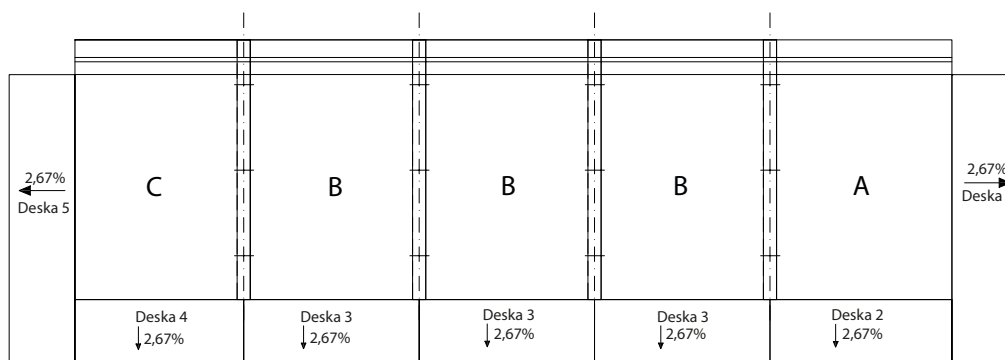

Příslušenství

Název produktu	poznámka	množství	obsah	cena bez DPH
Tmel polyuretanový 40 ShA (MASTERSil) šedý	tmel/lepidlo, který se nanáší na spojovací ozub jednotlivých panelů a pod podložky spojovacích šroubů	100 ml/spára	310 ml	295,-
Těsnicí provazec 8 mm	provazec vkládaný do předpřipravené drážky jednotlivých styčných spár mezi panely. Slouží k vymezení hloubky zatečení spárovací hmoty (provazce = 10 mm) profil M	3,5 m/spára	100 m	11,-
Těsnicí provazec 15 mm		3,5 m/spára	100 m	22,-

Výrobní závody: VZ - Velké Žernoseky, LU - Lužec nad Vltavou, GR - Grygov

LS01 - Kónusy a zákrytové desky DN 800/1000, t 120 mm

CENÍK	DN	hs	označení	cena Kč/ks [bez DPH]	skladem v závodě	dostupnost	zrušení objednávky před vývozem	vrácení odebraného zboží	možnost konsignace
	800/625	600	TBR-Q.1 800x625/600/120 SPK XA3 DEHA	2 400,-	LU	skladem	nelze zrušit	s poplatkem	nelze
	1000/625		TBR-Q.1 1000x625/600/120 SPK DEHA ATL	2 000,-	LU, GR	skladem	nelze zrušit	s poplatkem	nelze
			TBR-Q.1 1000x625/600/120 SPK DEHA ALT XA3	2 150,-	LU, GR	skladem	nelze zrušit	s poplatkem	nelze
			TBR-Q.1 1000x625/600/120 SPK DEHA INTEGRO ALT	2 900,-	VZ, LU	skladem	nelze zrušit	s poplatkem	nelze
	1000/800	500	TBR-Q.1 1000x800/500/120 SP XA3	1 900,-	VZ, LU	skladem	nelze zrušit	s poplatkem	nelze
Zákrytová deska	1000/625	200	TZK-Q.1 1000x625/200 B125	3 400,-	LU, GR	na objednávku	nelze zrušit	nelze vrátit	nelze
			TZK-Q.1 1000x625/200 D400	3 600,-	LU, GR	skladem	nelze zrušit	s poplatkem	nelze
			TZK-Q.1 1000x625/200 D400 XA3	4 250,-	LU	skladem	nelze zrušit	s poplatkem	nelze
			TZK-Q.1 1000x625/200 D400 KDL05	9 600,-	LU	na objednávku	nelze zrušit	nelze vrátit	nelze
			TZK-Q.1 1000x625/200 B125 INTEGRO	4 500,-	LU	na objednávku	nelze zrušit	nelze vrátit	nelze
			TZK-Q.1 1000x625/200 D400 INTEGRO	4 700,-	LU	na objednávku	nelze zrušit	nelze vrátit	nelze
		330	TZK-Q.1 1000x625/330 SPK D400	4 700,-	LU	skladem	nelze zrušit	s poplatkem	nelze
	1000/800	330	TZK-Q.1 1000x800/330 SPK D400	4 200,-	LU	na objednávku	nelze zrušit	nelze vrátit	nelze

minimální expediční množství	ks
minimální objednávkové množství	ks
kategorie zboží	Odvodnění a kanalizace

Pro manipulaci se zákrytovou deskou jsou třeba tři kusy lanových závěsů M16.



Kapsové stupadlo

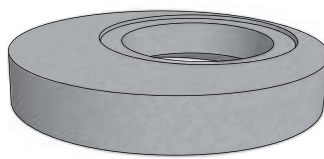

Ukázka prvků

TECHNICKÉ PARAMETRY [mm]

DN	hs	označení	doplňky	stupadla	t	zatížení	typ	výroba	hmotnost kg/ks		
800/625	600	TBR-Q.1 800x625/600/120 SPK XA3 DEHA	DEHA 2 x 2,5 t	1 x kapsové stupadlo, 1 x stupadlo	120	-	XA3	VLS	508		
		TBR-Q.1 1000x625/600/120 SPK DEHA ATL	-				XF4	VLS	550		
		TBR-Q.1 1000x625/600/120 SPK XA3	-				XA3	VLS	550		
		TBR-Q.1 1000x625/600/120 SPK DEHA INTEGRO ALT	INTEGRO				XF4	VLS	549		
1000/800	500	TBR-Q.1 1000x800/500/120 SP XA3	-	stupadla	120	-	XA3	VLS	485		
Zákrytová deska	1000/625	200	TZK-Q.1 1000x625/200 B125	-	120	-	B125	XF4	VLV	484	
			TZK-Q.1 1000x625/200 D400				D400	XF4	VLV	484	
			TZK-Q.1 1000x625/200 D400 XA3				D400	XA3	VLV	484	
			TZK-Q.1 1000x625/200 D400 KDL05				poklop KDL05	D400	XF4	VLV	585
			TZK-Q.1 1000x625/200 B125 INTEGRO				INTEGRO	B125	XF4	VLV	485
			TZK-Q.1 1000x625/200 D400 INTEGRO					D400	XF4	VLV	484
		330	TZK-Q.1 1000x625/330 SPK D400	-	kapsové stupadlo	120	D400	XF4	VLV	798	
1000/800	330	TZK-Q.1 1000x800/330 SPK D400	-	-	120	D400	XF4	VLV	635		

Skladem v závodě: VZ - Velké Žernoseky, LU - Lužec nad Vltavou, GR - Grygov

LS02 - Šachtové skruže DN 800/1000, t 120 mm

CENÍK	DN	hs	označení	cena Kč/ks [bez DPH]	skladem v závodě	dostupnost	zrušení objednávky před vývozem	vracení odebraného zboží	možnost konsignace
Šachtová skruž	800	250	TBS-Q.1 800/250/120 XA3	1 030,-	LU, VZ	skladem	nelze zrušit	s poplatkem	nelze
		500	TBS-Q.1 800/500/120 XA3	1 370,-	LU, VZ	skladem	nelze zrušit	s poplatkem	nelze
		250	TBS-Q.1 800/250/120 SP XA3	1 030,-	LU, VZ	skladem	nelze zrušit	s poplatkem	nelze
		500	TBS-Q.1 800/500/120 SP XA3	1 370,-	LU, VZ	skladem	nelze zrušit	s poplatkem	nelze
		1000	TBS-Q.1 800/1000/120 SP XA3	2 420,-	LU, VZ	skladem	nelze zrušit	s poplatkem	nelze
		250	TBS-Q.1 800/250/120 SP XA3 DEHA	1 030,-	LU	skladem	nelze zrušit	s poplatkem	nelze
		500	TBS-Q.1 800/500/120 SP XA3 DEHA	1 370,-	LU	skladem	nelze zrušit	s poplatkem	nelze
	1000	TBS-Q.1 800/1000/120 SP XA3 DEHA	2 420,-	LU	skladem	nelze zrušit	s poplatkem	nelze	
	1000	350	TBS-Q.1 1000/350/120 SPK	2 510,-	LU	skladem	nelze zrušit	s poplatkem	nelze
		250	TBS-Q.1 1000/250/120 SP	1 030,-	LU, VZ	skladem	nelze zrušit	s poplatkem	nelze
			TBS-Q.1 1000/250/120 SP XA3	1 090,-	LU	skladem	nelze zrušit	s poplatkem	nelze
		500	TBS-Q.1 1000/500/120 SP	1 560,-	LU, VZ	skladem	nelze zrušit	s poplatkem	nelze
			TBS-Q.1 1000/500/120 SP XA3	1 650,-	LU, VZ	skladem	nelze zrušit	s poplatkem	nelze
		1000	TBS-Q.1 1000/1000/120 SP	2 820,-	LU, VZ	skladem	nelze zrušit	s poplatkem	nelze
			TBS-Q.1 1000/1000/120 SP XA3	2 980,-	LU, VZ	skladem	nelze zrušit	s poplatkem	nelze
		250	TBS-Q.1 1000/250/120 SP DEHA	1 030,-	LU	skladem	nelze zrušit	s poplatkem	nelze
			TBS-Q.1 1000/250/120 SP XA3 DEHA	1 090,-	LU	skladem	nelze zrušit	s poplatkem	nelze
		500	TBS-Q.1 1000/500/120 SP DEHA	1 560,-	LU, GR	skladem	nelze zrušit	s poplatkem	nelze
			TBS-Q.1 1000/500/120 SP XA3 DEHA	1 650,-	LU	skladem	nelze zrušit	s poplatkem	nelze
		1000	TBS-Q.1 1000/1000/120 SP DEHA	2 820,-	LU, GR	skladem	nelze zrušit	s poplatkem	nelze
			TBS-Q.1 1000/1000/120 SP XA3 DEHA	2 980,-	LU	skladem	nelze zrušit	s poplatkem	nelze
		1200	250	TBS-Q.1 1200/250/135 SP DEHA ATL	3 800,-	LU, GR	skladem	nelze zrušit	s poplatkem
	500		TBS-Q.1 1200/500/135 SP DEHA ATL	4 950,-	LU, GR	skladem	nelze zrušit	s poplatkem	nelze
	1000		TBS-Q.1 1200/1000/135 SP DEHA ATL	7 940,-	LU, GR	skladem	nelze zrušit	s poplatkem	nelze
	1500	250	TBS-Q.1 1500/250/150 SP DEHA ATL	5 180,-	LU, GR	skladem	nelze zrušit	s poplatkem	nelze
		500	TBS-Q.1 1500/500/150 SP DEHA ATL	6 330,-	LU, GR	skladem	nelze zrušit	s poplatkem	nelze
		100	TBS-Q.1 1500/1000/150 SP DEHA ATL	10 930,-	LU, GR	skladem	nelze zrušit	s poplatkem	nelze

minimální expediční množství	ks
minimální objednávkové množství	ks
kategorie zboží	Odvodnění a kanalizace

TECHNICKÉ PARAMETRY [mm]

DN	hs	označení	doplňky	stupadla	t	typ	výrobní	hmotnost kg/ks	
800	250	TBS-Q.1 800/250/120 XA3	-	-	120	XA3	VLS	207	
	500	TBS-Q.1 800/500/120 XA3	-	-		XA3	VLS	410	
	250	TBS-Q.1 800/250/120 SP XA3	-	stupadla		XA3	VLS	208	
	500	TBS-Q.1 800/500/120 SP XA3	-	stupadla		XA3	VLS	412	
	1000	TBS-Q.1 800/1000/120 SP XA3	-	stupadla		XA3	VLS	838	
	250	TBS-Q.1 800/250/120 SP XA3 DEHA	DEHA 2 x 2,5 t	stupadla		XA3	VLS	208	
	500	TBS-Q.1 800/500/120 SP XA3 DEHA	DEHA 2 x 2,5 t	stupadla	XA3	VLS	412		
	1000	TBS-Q.1 800/1000/120 SP XA3 DEHA	DEHA 2 x 2,5 t	stupadla	XA3	VLS	838		
	1000	350	TBS-Q.1 1000/350/120 SPK	-	kapsové stupadlo	120	XF4	VLV	357
		250	TBS-Q.1 1000/250/120 SP	-	stupadla		XF4	VLS	255
			TBS-Q.1 1000/250/120 SP XA3	-			XA3	VLS	247
		500	TBS-Q.1 1000/500/120 SP	-	stupadla		XF4	VLS	510
			TBS-Q.1 1000/500/120 SP XA3	-			XA3	VLS	510
		1000	TBS-Q.1 1000/1000/120 SP	-	stupadla		XF4	VLS	1020
TBS-Q.1 1000/1000/120 SP XA3			-	XA3			VLS	1020	
250		TBS-Q.1 1000/250/120 SP DEHA	DEHA 2 x 2,5 t	stupadla	XF4		VLS	256	
		TBS-Q.1 1000/250/120 SP XA3 DEHA	DEHA 2 x 2,5 t		XA3		VLS	256	
500		TBS-Q.1 1000/500/120 SP DEHA	DEHA 2 x 2,5 t	stupadla	XF4		VLS	509	
		TBS-Q.1 1000/500/120 SP XA3 DEHA	DEHA 2 x 2,5 t		XA3		VLS	509	
1000		TBS-Q.1 1000/1000/120 SP DEHA	DEHA 2 x 2,5 t	stupadla	XF4		VLS	1019	
		TBS-Q.1 1000/1000/120 SP XA3 DEHA	DEHA 2 x 2,5 t		XA3		VLS	1019	
1200		250	TBS-Q.1 1200/250/135 SP DEHA ATL	DEHA 2 x 2,5 t	stupadla		135	XF4	VLS
	500	TBS-Q.1 1200/500/135 SP DEHA ATL	DEHA 2 x 2,5 t	XF4		VLS		658	
	1000	TBS-Q.1 1200/1000/135 SP DEHA ATL	DEHA 2 x 2,5 t	XF4		VLS		1316	
1500	250	TBS-Q.1 1500/250/150 SP DEHA ATL	DEHA 2 x 2,5 t	stupadla	150	XF4	VLS	447	
	500	TBS-Q.1 1500/500/150 SP DEHA ATL	DEHA 2 x 2,5 t			XF4	VLS	893	
	1000	TBS-Q.1 1500/1000/150 SP DEHA ATL	DEHA 2 x 2,5 t			XF4	VLS	1810	

** Skladebné rozměry uvádějí rozměry prvku po jeho uložení nebo s minimální spárou.

Výroba: VLS - vibrolisovaný, VLV - vibrolitý

LS04 - Šachtové skruže DN 1000-1650, t 130/150 mm

CENÍK	DN	hs	označení	cena Kč/ks [bez DPH]	skladem v závodě	dostupnost	zrušení objednávky před vývozem	vrácení odebraného zboží	možnost konsignace
Šachtová skruž	1000	250	TBS-Q.1 1000/250/150 SP	2 600,-	LU	na objednávku	nelze zrušit	nelze vrátit	nelze
		500	TBS-Q.1 1000/500/150 SP	3 000,-	LU	na objednávku	nelze zrušit	nelze vrátit	nelze
		1000	TBS-Q.1 1000/1000/150 SP	5 600,-	LU	na objednávku	nelze zrušit	nelze vrátit	nelze
	1200	250	TBS-Q.1 1200/250/135 SP DEHA ATL	4 140,-	LU, GR	skladem	nelze zrušit	nelze vrátit	nelze
			TBS-Q.1 1200/250/135 SP DEHA ATL XA3	4 140,-	LU, GR	skladem	nelze zrušit	nelze vrátit	nelze
		500	TBS-Q.1 1200/500/135 SP DEHA ATL	5 410,-	LU, GR	skladem	nelze zrušit	nelze vrátit	nelze
			TBS-Q.1 1200/500/135 SP DEHA ATL XA3	5 410,-	LU, GR	skladem	nelze zrušit	nelze vrátit	nelze
		1000	TBS-Q.1 1200/1000/135 SP DEHA ATL	8 740,-	LU, GR	skladem	nelze zrušit	nelze vrátit	nelze
			TBS-Q.1 1200/1000/135 SP DEHA ATL XA3	8 740,-	LU, GR	skladem	nelze zrušit	nelze vrátit	nelze
	1500	250	TBS-Q.1 1500/250/150 SP DEHA ATL	5 180,-	LU, GR	skladem	nelze zrušit	nelze vrátit	nelze
			TBS-Q.1 1500/250/150 SP DEHA ATL XA3	5 290,-	LU, GR	skladem	nelze zrušit	nelze vrátit	nelze
		500	TBS-Q.1 1500/500/150 SP DEHA ATL	7 130,-	LU, GR	skladem	nelze zrušit	nelze vrátit	nelze
			TBS-Q.1 1500/500/150 SP DEHA ATL XA3	7 250,-	LU, GR	skladem	nelze zrušit	nelze vrátit	nelze
		1000	TBS-Q.1 1500/1000/150 SP DEHA ATL	12 190,-	LU, GR	skladem	nelze zrušit	nelze vrátit	nelze
			TBS-Q.1 1500/1000/150 SP DEHA ATL XA3	12 880,-	LU, GR	skladem	nelze zrušit	nelze vrátit	nelze
	1650	500	TBS-Q.1 1650/ 500/130 SP	8 150,-	LU	na objednávku	nelze zrušit	nelze vrátit	nelze
			TBS-Q.1 1650/ 500/130 SP XA3	8 260,-	LU	na objednávku	nelze zrušit	nelze vrátit	nelze
		1000	TBS-Q.1 1650/1000/130 SP	11 920,-	LU	na objednávku	nelze zrušit	nelze vrátit	nelze
			TBS-Q.1 1650/1000/130 SP XA3	11 980,-	LU	na objednávku	nelze zrušit	nelze vrátit	nelze

minimální expediční množství	ks
minimální objednávkové množství	ks
kategorie zboží	Odvodnění a kanalizace



Ukázka stupadla



Ukázka prvku

TECHNICKÉ PARAMETRY [mm]

DN	hs	označení	doplňky	stupadla	t	typ	výroba	hmotnost kg/ks
1000	250	TBS-Q.1 1000/250/150 SP	-	stupadla	150	XF4	VLV	324
	500	TBS-Q.1 1000/500/150 SP				XF4	VLV	648
	1000	TBS-Q.1 1000/1000/150 SP				XF4	VLV	1296
1200	250	TBS-Q.1 1200/250/135 SP DEHA ATL	-	stupadla	135	XF4	VLS	384
		TBS-Q.1 1200/250/135 SP DEHA ATL XA3				XA3	VLS	384
	500	TBS-Q.1 1200/500/135 SP DEHA ATL				XF4	VLS	790
		TBS-Q.1 1200/500/135 SP DEHA ATL XA3				XA3	VLS	790
	1000	TBS-Q.1 1200/1000/135 SP DEHA ATL				XF4	VLS	1596
		TBS-Q.1 1200/1000/135 SP DEHA ATL XA3				XA3	VLS	1596
1500	250	TBS-Q.1 1500/250/150 SP DEHA ATL	-	stupadla	150	XF4	VLS	625
		TBS-Q.1 1500/250/150 SP DEHA ATL XA3				XA3	VLS	625
	500	TBS-Q.1 1500/500/150 SP DEHA ATL				XF4	VLS	1250
		TBS-Q.1 1500/500/150 SP DEHA ATL XA3				XA3	VLS	1250
	1000	TBS-Q.1 1500/1000/150 SP DEHA ATL				XF4	VLS	2450
		TBS-Q.1 1500/1000/150 SP DEHA ATL XA3				XA3	VLS	2450
1650	500	TBS-Q.1 1650/ 500/130 SP	-	stupadla	130	XF4	VLV	1015
		TBS-Q.1 1650/ 500/130 SP XA3				XA3	VLV	1015
	1000	TBS-Q.1 1650/1000/130 SP				XF4	VLV	1860
		TBS-Q.1 1650/1000/130 SP XA3				XA3	VLV	1860

** Skladebné rozměry uvádějí rozměry prvku po jeho uložení nebo s minimální spárou.

Výroba: VLS - vibrolisovaný, VLV - vibrolitý

LS09 - Šachtová dna

CENÍK	DN	dn výtoku	hs	označení	cena Kč/ks [bez DPH]	skladem v závodě	dostupnost	zrušení objednávky před vývozem	vrácení odebraného zboží	možnost konsignace		
Šachtové dno kompaktní jednotlivé CAPITAN	1000	150	500	TBZ-Q.1 CAPITAN 150/500, kyneta 1/1	5 800,-	LU, GR	na objednávku	nelze zrušit	nelze vrátit	nelze		
				TBZ-Q.1 CAPITAN 150/500, kyneta 1/1 XA3	7 100,-	LU	na objednávku	nelze zrušit	nelze vrátit	nelze		
		200	500	TBZ-Q.1 CAPITAN 200/500, kyneta 1/1	6 900,-	LU, GR	na objednávku	nelze zrušit	nelze vrátit	nelze		
				TBZ-Q.1 CAPITAN 200/500, kyneta 1/1 XA3	7 100,-	LU	na objednávku	nelze zrušit	nelze vrátit	nelze		
		250	500	TBZ-Q.1 CAPITAN 250/500	5 600,-	LU, GR	na objednávku	nelze zrušit	nelze vrátit	nelze		
				TBZ-Q.1 CAPITAN 250/500 kyneta 1/1	6 000,-	LU, GR	na objednávku	nelze zrušit	nelze vrátit	nelze		
				TBZ-Q.1 CAPITAN 250/500 XA3	6 800,-	LU	na objednávku	nelze zrušit	nelze vrátit	nelze		
				TBZ-Q.1 CAPITAN 250/500 kyneta 1/1 XA3	6 800,-	LU	na objednávku	nelze zrušit	nelze vrátit	nelze		
				250	600	TBZ-Q.1 CAPITAN 250/600	5 600,-	LU, GR	na objednávku	nelze zrušit	nelze vrátit	nelze
						TBZ-Q.1 CAPITAN 250/600 kyneta 1/1	6 900,-	LU, GR	na objednávku	nelze zrušit	nelze vrátit	nelze
		TBZ-Q.1 CAPITAN 250/600 XA3	7 000,-			LU	na objednávku	nelze zrušit	nelze vrátit	nelze		
		300	600	TBZ-Q.1 CAPITAN 250/600 kyneta 1/1 XA3	7 800,-	LU	na objednávku	nelze zrušit	nelze vrátit	nelze		
				TBZ-Q.1 CAPITAN 300/600	6 100,-	LU, GR	na objednávku	nelze zrušit	nelze vrátit	nelze		
				TBZ-Q.1 CAPITAN 300/600 kyneta 1/1	6 700,-	LU, GR	na objednávku	nelze zrušit	nelze vrátit	nelze		
				TBZ-Q.1 CAPITAN 300/600 XA3	7 300,-	LU	na objednávku	nelze zrušit	nelze vrátit	nelze		
		400	800	TBZ-Q.1 CAPITAN 300/600 kyneta 1/1 XA3	8 600,-	LU	na objednávku	nelze zrušit	nelze vrátit	nelze		
				TBZ-Q.1 CAPITAN 400/800	7 500,-	LU, GR	na objednávku	nelze zrušit	nelze vrátit	nelze		
				TBZ-Q.1 CAPITAN 400/800 kyneta 1/1	8 600,-	LU, GR	na objednávku	nelze zrušit	nelze vrátit	nelze		
		250	1000	TBZ-Q.1 CAPITAN 400/800 XA3	8 600,-	LU	na objednávku	nelze zrušit	nelze vrátit	nelze		
				TBZ-Q.1 CAPITAN 250/1000	9 400,-	LU, GR	na objednávku	nelze zrušit	nelze vrátit	nelze		
				TBZ-Q.1 CAPITAN 250/1000 XA3	11 500,-	LU, GR	na objednávku	nelze zrušit	nelze vrátit	nelze		
		300	1000	TBZ-Q.1 CAPITAN 300/1000	9 500,-	LU, GR	na objednávku	nelze zrušit	nelze vrátit	nelze		
				TBZ-Q.1 CAPITAN 400/1000	10 100,-	LU, GR	na objednávku	nelze zrušit	nelze vrátit	nelze		
		500	1000	TBZ-Q.1 CAPITAN 500/1000	9 600,-	LU, GR	na objednávku	nelze zrušit	nelze vrátit	nelze		
				TBZ-Q.1 CAPITAN 500/1000 kyneta 1/1	12 800,-	LU, GR	na objednávku	nelze zrušit	nelze vrátit	nelze		
				TBZ-Q.1 CAPITAN 500/1000 XA3	11 200,-	LU	na objednávku	nelze zrušit	nelze vrátit	nelze		
				TBZ-Q.1 CAPITAN 600/1000	10 000,-	LU, GR	na objednávku	nelze zrušit	nelze vrátit	nelze		
				600	1000	TBZ-Q.1 CAPITAN 600/1000 kyneta 1/1	12 600,-	LU, GR	na objednávku	nelze zrušit	nelze vrátit	nelze
						TBZ-Q.1 CAPITAN 600/1000 XA3	11 000,-	LU	na objednávku	nelze zrušit	nelze vrátit	nelze
		1200	800	TBZ-Q.1 CAPITAN 600/1000 kyneta 1/1 XA3	13 500,-	LU	na objednávku	nelze zrušit	nelze vrátit	nelze		
				TBZ-Q.1 CAPITAN 800/1200	23 000,-	LU	na objednávku	nelze zrušit	nelze vrátit	nelze		
				TBZ-Q.1 CAPITAN 800/1200 kyneta 1/1	24 500,-	LU	na objednávku	nelze zrušit	nelze vrátit	nelze		
				TBZ-Q.1 CAPITAN 800/1200 XA3	25 700,-	LU	na objednávku	nelze zrušit	nelze vrátit	nelze		
		1500	1000	TBZ-Q.1 CAPITAN 800/1200 kyneta 1/1 XA3	27 900,-	LU	na objednávku	nelze zrušit	nelze vrátit	nelze		
				TBZ-Q.1 CAPITAN 1000/1500	36 500,-	LU	na objednávku	nelze zrušit	nelze vrátit	nelze		
						TBZ-Q.1 CAPITAN 1000/1500 XA3	39 000,-	LU	na objednávku	nelze zrušit	nelze vrátit	nelze
		minimální expediční množství				ks						
		minimální objednávací množství				ks						
		kategorie zboží				Odvodnění a kanalizace						

Připravujeme pro vás komplexní dodávku včetně čedičových, plastových a sklolaminátových výstelek a obkladů. Široký sortiment typů vstupů a šachtových vložek. U šachtových den bude možné zvýšení síly stěny dle naklonění vstupů nebo šachtových vložek. V rámci ucelené dodávky budeme dle požadavku zabudovávat stavítka, klapky a jiné. Připravujeme pro vás také komplexní dodávku vč. vrtání otvorů DN 150, 200 a jiných světlostí otvorů nebo dle požadavku použití integrované těsnění. Samozřejmostí je dodávka klínového elastomerového těsnění.

Zakázkový list naleznete na webových stránkách společnosti v sekci ke stažení.



Ukázka prvku

LS16 - Vyrovnávací prstence

CENÍK	DN	hs	označení	cena Kč/ks [bez DPH]	skladem v závodě	dostupnost	zrušení objednávky před vývozem	vrácení odebraného zboží	možnost konsignace	
Vyrovnávací prsteneček	625	40	TBW-Q.1 40/600/120 B01	251,-	VZ, LU, GR	skladem	bez omezení	s poplatkem	nelze	
			TBW-Q.1 40/600/120 XA3 B01	275,-	VZ, LU, GR	skladem	bez omezení	s poplatkem	nelze	
		60	TBW-Q.1 60/600/120 B01	273,-	VZ, LU, GR	skladem	bez omezení	s poplatkem	nelze	
			TBW-Q.1 60/600/120 XA3 B01	299,-	VZ, LU, GR	skladem	bez omezení	s poplatkem	nelze	
		80	TBW-Q.1 80/600/120 B01	316,-	VZ, LU, GR	skladem	bez omezení	s poplatkem	nelze	
			TBW-Q.1 80/600/120 XA3 B01	345,-	VZ, LU, GR	skladem	bez omezení	s poplatkem	nelze	
		100	TBW-Q.1 100/600/120 B01	349,-	VZ, LU, GR	skladem	bez omezení	s poplatkem	nelze	
			TBW-Q.1 100/600/120 XA3 B01	381,-	VZ, LU, GR	skladem	bez omezení	s poplatkem	nelze	
		120	TBW-Q.1 120/600/120 B01	382,-	VZ, LU, GR	skladem	bez omezení	s poplatkem	nelze	
			TBW-Q.1 120/600/120 XA3 B01	418,-	VZ, LU, GR	skladem	bez omezení	s poplatkem	nelze	
		150	TBW-Q.1 150/600/120 B01	483,-	VZ, LU, GR	skladem	bez omezení	s poplatkem	nelze	
			TBW-Q.1 150/600/120 XA3 B01	528,-	VZ, LU, GR	skladem	bez omezení	s poplatkem	nelze	
		200	TBW-Q.1 200/600/120	640,-	VZ, LU, GR	skladem	bez omezení	s poplatkem	nelze	
			TBW-Q.1 200/600/120 XA3	700,-	VZ, LU, GR	skladem	bez omezení	s poplatkem	nelze	
		800	60	TBW-Q.1 60/800/150 XA3	1 150,-	VZ, LU, GR	skladem	bez omezení	s poplatkem	nelze
			80	TBW-Q.1 80/800/150 XA3	1 200,-	VZ, LU, GR	skladem	bez omezení	s poplatkem	nelze
			100	TBW-Q.1 100/800/150 XA3	1 250,-	VZ, LU, GR	skladem	bez omezení	s poplatkem	nelze
		Rektifikační prsteneček	625	60-100	TBW-Q.1 60-100/600/120	350,-	VZ, LU, GR	skladem	bez omezení	s poplatkem

minimální expediční množství	ks
minimální objednávkové množství	ks
kategorie zboží	Odvodnění a kanalizace

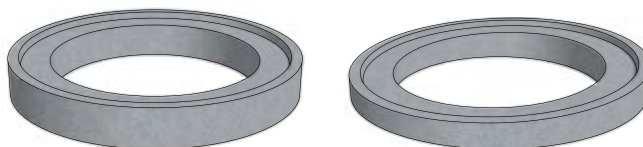

Ukázka prvku

TECHNICKÉ PARAMETRY [mm]

DN	hs	označení	t	typ	výroba	hmotnost kg/ks		
Vyrovnávací prsteneček	40	TBW-Q.1 40/600/120 B01	120	XF4	VLS	28		
		TBW-Q.1 40/600/120 XA3 B01		XA3	VLS	28		
	60	TBW-Q.1 60/600/120 B01		XF4	VLS	40		
		TBW-Q.1 60/600/120 XA3 B01		XA3	VLS	40		
	80	TBW-Q.1 80/600/120 B01		XF4	VLS	53		
		TBW-Q.1 80/600/120 XA3 B01		XA3	VLS	53		
	100	TBW-Q.1 100/600/120 B01		XF4	VLS	68		
		TBW-Q.1 100/600/120 XA3 B01		XA3	VLS	68		
	120	TBW-Q.1 120/600/120 B01		XF4	VLS	81		
		TBW-Q.1 120/600/120 XA3 B01		XA3	VLS	81		
	150	TBW-Q.1 150/600/120 B01		XF4	VLS	102		
		TBW-Q.1 150/600/120 XA3 B01		XA3	VLS	102		
	200	TBW-Q.1 200/600/120		XF4	VLS	136		
		TBW-Q.1 200/600/120 XA3		XA3	VLS	136		
	800	60		TBW-Q.1 60/800/150 XA3	150	XA3	VLV	65
		80		TBW-Q.1 80/800/150 XA3		XA3	VLV	85
		100		TBW-Q.1 100/800/150 XA3		XA3	VLV	105
	Rektifikační prsteneček	625		60-100	TBW-Q.1 60-100/600/120	120	XF4	VLV

Składem v závodě: VZ - Velké Žernoseky, LU - Lužec nad Vltavou, GR - Grygov

LS21 - Uliční vpusti

CENÍK	typ	označení	cena Kč/ks [bez DPH]	skladem v závodě	dostupnost	zrušení objednávky před vývozem	vrazení odebraného zboží	možnost konsignace
Zákrytová deska	-	TBV-TZK 450/45	330,-	VZ, LU, GR	skladem	bez omezení	s poplatkem	nelze
Kónus	11	TBV-Q 450/270 11	420,-	VZ, LU, GR	skladem	bez omezení	s poplatkem	nelze
Výrovnávací prstenec	10a	TBV-Q 450/60 10a	230,-	VZ, LU, GR	skladem	bez omezení	s poplatkem	nelze
	10b	TBV-Q 350/60 10b	210,-	VZ, LU, GR	skladem	bez omezení	s poplatkem	nelze
Prstenec pro uchycení koše	PRAHA	TBV CSB 450-500/170 PRAHA	440,-	VZ, LU, GR	skladem	bez omezení	s poplatkem	nelze
Roznášecí skruž		TBV CSB 620/290 PRAHA	910,-	VZ, LU, GR	skladem	bez omezení	s poplatkem	nelze
Horní skruž	5c	TBV-Q 450/195/5c	220,-	VZ, LU, GR	skladem	bez omezení	s poplatkem	nelze
	5b	TBV-Q 450/295/5b	260,-	VZ, LU, GR	skladem	bez omezení	s poplatkem	nelze
	5d	TBV-Q 450/570/5d	390,-	VZ, LU, GR	skladem	bez omezení	s poplatkem	nelze
Středová skruž	6b	TBV-Q 450/195/6b	220,-	VZ, LU, GR	skladem	bez omezení	s poplatkem	nelze
	6a	TBV-Q 450/295/6a	260,-	VZ, LU, GR	skladem	bez omezení	s poplatkem	nelze
	6d	TBV-Q 450/570/6d	390,-	VZ, LU, GR	skladem	bez omezení	s poplatkem	nelze
Skruž s odtokem	3a	TBV-Q 450/350/3a DN 150	380,-	VZ, LU, GR	skladem	bez omezení	s poplatkem	nelze
	3a PVC	TBV-Q 450/350/3a PVC DN 150	370,-	VZ, LU, GR	skladem	bez omezení	s poplatkem	nelze
	3d	TBV-Q 450/450/3d DN 200	610,-	VZ, LU, GR	skladem	nelze zrušit	nelze vrátit	nelze
	3d PVC	TBV-Q 450/450/3d PVC DN 200	440,-	VZ, LU, GR	skladem	nelze zrušit	nelze vrátit	nelze
Sifon s odtokem	3z PVC	TBV-Q 450/570/3z PVC DN 150 Z	1 490,-	VZ, LU, GR	skladem	nelze zrušit	nelze vrátit	nelze
	3z PVC	TBV-Q 450/570/3z PVC DN 200	1 600,-	VZ, LU, GR	skladem	nelze zrušit	nelze vrátit	nelze
Dno bez výtoku	2a	TBV-Q 450/300/2a	310,-	VZ, LU, GR	skladem	bez omezení	s poplatkem	nelze
Dno s výtokem	1a	TBV-Q 450/370/1a DN 150	330,-	VZ, LU, GR	skladem	bez omezení	s poplatkem	nelze
	1a PVC	TBV-Q 450/370/1a PVC DN 150	380,-	VZ, LU, GR	skladem	bez omezení	s poplatkem	nelze
	1d	TBV-Q 450/370/1d DN 200	470,-	VZ, LU, GR	skladem	bez omezení	s poplatkem	nelze
	1d PVC	TBV-Q 450/370/1d PVC DN 200	530,-	VZ, LU, GR	skladem	bez omezení	s poplatkem	nelze
	1g PVC	TBV-Q 450/500/1g PVC DN 300	650,-	VZ, LU, GR	skladem	nelze zrušit	nelze vrátit	nelze

minimální expediční množství

ks

minimální objednávkové množství

ks

kategorie zboží

Odvodnění a kanalizace

Základní sestavy uličních vpustí naleznete na webových stránkách společnosti v sekci ke stažení.



Ukázka prvku

TECHNICKÉ PARAMETRY [mm]

typ	označení	DN	DN výtoku	výška	t	výroba	hmotnost kg/ks	
Zákrytová deska	TBV-TZK 450/45	450/550	-	45	50	VLV	34	
Kónus	TBV-Q450/270 11	450/270	-	270	50	VLS	60	
Výrovnávací prstenec	TBV-Q450/60 10a	390	-	60	50	VLS	23	
	TBV-Q350/60 10b	450/270	-			VLS	9	
Prstenec pro uchycení koše	TBV CSB 450-500/170 PRAHA	450/500	-	170	75/107	VLS	55	
Roznášecí skruž	TBV CSB 620/290 PRAHA	620	-	290	80	VLS	114	
Horní skruž	TBV-Q450/195/5c	450	-	195	50	VLS	38	
	TBV-Q450/295/5b		-	295		VLS	57	
	TBV-Q450/570/5d		-	570		VLS	105	
Středová skruž	TBV-Q450/195/6b	450	-	195	50	VLS	38	
	TBV-Q450/295/6a		-	295		VLS	58	
	TBV-Q450/570/6d		-	570		VLS	105	
Skruž s odtokem	TBV-Q450/350/3a DN 150	450	150	350	50	VLS	73	
	TBV-Q450/350/3a PVC DN 150					VLS	75	
	TBV-Q450/450/3d DN 200		200	450		VLS	73	
	TBV-Q450/450/3d PVC DN 200					VLS	103	
Sifon s odtokem	TBV-Q450/570/3z PVC DN 150 Z	450	150	570	50	VLV	175	
	TBV-Q450/570/3z PVC DN 200		200			VLV	195	
Dno bez výtoku	TBV-Q450/300/2a	450	-	300	50	VLS	69	
Dno s výtokem	TBV-Q450/370/1a DN 150	450	150	370	50	VLS	78	
	TBV-Q450/370/1a PVC DN 150					VLS	83	
	TBV-Q450/370/1d DN 200		200			VLS	101	
	TBV-Q450/370/1d PVC DN 200					VLS	96	
	TBV-Q450/500/1g PVC DN 300		300			500	VLV	178

** Skladebné rozměry uvádějí rozměry prvku po jeho uložení nebo s minimální spárou.

Výroba: VLS - vibrolisovaný, VLV - vibrolitý

LS18 - Poklopy tvárná litina

CENÍK	DN	hs	označení	cena Kč/ks [bez DPH]	skladem v závodě	dostupnost	zrušení objednávky před vývozem	vrácení odebraného zboží	možnost konsignace
Poklop tvárná litina	603x603	100	TRUCK mříž 600x600	cena nabídkou	VZ, LU, GR	na objednávku	nelze zrušit	s poplatkem	nelze
Poklop tvárná litina Europa 7	605	100	KDL71B		VZ, LU, GR	na objednávku	nelze zrušit	s poplatkem	nelze
			KDL72B		VZ, LU, GR	na objednávku	nelze zrušit	s poplatkem	nelze
Poklop tvárná litina Europa 8	605	100	KDB8MB		VZ, LU, GR	na objednávku	nelze zrušit	s poplatkem	nelze
		160	KDB81B		VZ, LU, GR	na objednávku	nelze zrušit	s poplatkem	nelze
			KDB82B		VZ, LU, GR	na objednávku	nelze zrušit	s poplatkem	nelze

minimální expediční množství	ks
minimální objednávací množství	ks
kategorie zboží	OBCHODOVANÉ



Ukázka prvku

TECHNICKÉ PARAMETRY [mm]

	DN	výška	označení	zatížení	doplňky	typ	hmotnost kg/ks
Poklop tvárná litina	603x603	100	TRUCK mříž 600x600	D400	vtoková mříž	GGG	79
Poklop tvárná litina Europa 7	605	100	KDL71B		-	GGG	46
			KDL72B		s odvětráním	GGG	53
Poklop tvárná litina Europa 8	605	100	KDB8MB		vtoková mříž	GGG/BEGU	116
		160	KDB81B		-	GGG/BEGU	119
			KDB82B		s odvětráním	GGG/BEGU	118

LS19 - Rámy s mříží

CENÍK	DN	hs	označení	cena Kč/ks [bez DPH]	skladem v závodě	dostupnost	zrušení objednávky před vývozem	vrácení odebraného zboží	možnost konsignace
Rám s mříží	300x500	125	KM18P	cena nabídkou	VZ, LU, GR	na objednávku	nelze zrušit	s poplatkem	nelze
Rám s mříží - lomená (dálniční Curb-King)		116-162	KM11RD		VZ, LU, GR	na objednávku	nelze zrušit	nelze vrátit	nelze
Rám s mříží	500x500	160	KM12P		VZ, LU, GR	skladem	nelze zrušit	s poplatkem	nelze
			KM15P		VZ, LU, GR	na objednávku	nelze zrušit	nelze vrátit	nelze
			M508D		VZ, LU, GR	na objednávku	nelze zrušit	s poplatkem	nelze
Obrubníková vtoková mříž		192	PV3023-radbuza		VZ, LU, GR	na objednávku	nelze zrušit	nelze vrátit	nelze

minimální expediční množství	ks
minimální objednávací množství	ks
kategorie zboží	OBCHODOVANÉ

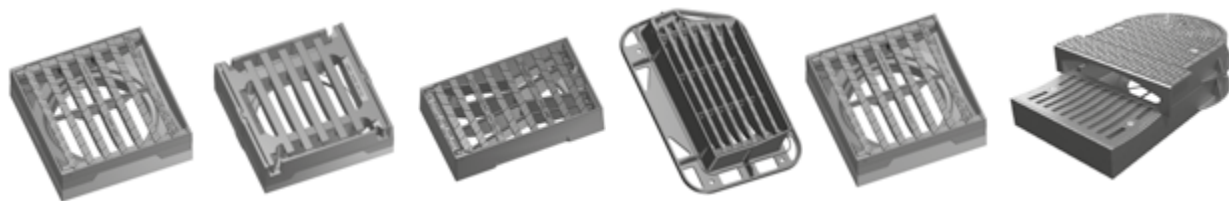

Ukázka prvku

TECHNICKÉ PARAMETRY [mm]

	DN	výška	označení	zatížení	typ	hmotnost kg/ks
Rám s mříží	300x500	125	KM18P	D400	panť - tvárná litina	37
Rám s mříží - lomená (dálniční Curb-King)		116-162	160		KM11RD	panť - tvárná litina
	KM12P				panť - tvárná litina	68
Rám s mříží	500x500		KM15P		prohnutá mříž s pantem	68
			M508D	plast	60	
Obrubníková vtoková mříž		192	PV3023-radbuza	B125	radbuza se zámkem	90

Składem v závodě: VZ - Velké Žernoseky, LU - Lužec nad Vltavou, GR - Grygov

LS56 - Trouby kruhové železobetonové

CENÍK	DN	hs	délka	označení	cena Kč/ks [bez DPH]	skladem v závodě	dostupnost	zrušení objednávky před vývozem	vrácení odebraného zboží	možnost konsignace
Železobetonová trouba kruhová	300	440	2000	TZH-Q 300/2000 D	3 350,-	GR	na objednávku	bez omezení	nelze vrátit	nelze
			2220	TZH-Q 300/2220 D	3 350,-	LU	na objednávku	bez omezení	nelze vrátit	nelze
			2500	TZH-Q 300/2500 INT	3 350,-	LU, GR	na objednávku	bez omezení	nelze vrátit	nelze
	400	550	2000	TZH-Q 400/2000 D	4 150,-	GR	na objednávku	bez omezení	nelze vrátit	nelze
			2220	TZH-Q 400/2220 D	4 150,-	LU	na objednávku	bez omezení	nelze vrátit	nelze
			2500	TZH-Q 400/2500 INT	4 150,-	LU, GR	na objednávku	bez omezení	nelze vrátit	nelze
	500	670	2000	TZH-Q 500/2000 D	5 290,-	GR	na objednávku	bez omezení	nelze vrátit	nelze
			2210	TZH-Q 500/2210 D	5 290,-	LU	na objednávku	bez omezení	nelze vrátit	nelze
			2500	TZH-Q 500/2500 INT	5 290,-	LU, GR	na objednávku	bez omezení	nelze vrátit	nelze
	600	800	2200	TZH-Q 600/2200 D	7 150,-	GR	na objednávku	bez omezení	nelze vrátit	nelze
			2210	TZH-Q 600/2210 D	7 150,-	LU	na objednávku	bez omezení	nelze vrátit	nelze
			2500	TZH-Q 600/2500 INT	7 150,-	LU, GR	na objednávku	bez omezení	nelze vrátit	nelze
	800	1060	2200	TZH-Q 800/2200/115 D DEHA	13 100,-	GR	na objednávku	bez omezení	nelze vrátit	nelze
			2290	TZH-Q 800/2290/130 D DEHA	13 100,-	LU	na objednávku	bez omezení	nelze vrátit	nelze
			2500	TZH-Q 800/2500/130 INT DEHA	13 100,-	LU	na objednávku	bez omezení	nelze vrátit	nelze
			2500	TZH-Q 800/2500/115 INT DEHA	13 100,-	GR	na objednávku	bez omezení	nelze vrátit	nelze
	1000	1460	2100	TZH-Q 1000/2100/130 D DEHA	19 300,-	GR	na objednávku	bez omezení	nelze vrátit	nelze
			2100	TZH-Q 1000/2100/120 D DEHA	19 300,-	LU	na objednávku	bez omezení	nelze vrátit	nelze
			2500	TZH-Q 1000/2500/130 INT DEHA	19 300,-	GR	na objednávku	bez omezení	nelze vrátit	nelze
			2500	TZH-Q 1000/2500/120 INT DEHA	19 300,-	LU	na objednávku	bez omezení	nelze vrátit	nelze
	1200	1500	2000	TZH-Q 1200/2000 D DEHA	24 610,-	GR	na objednávku	bez omezení	nelze vrátit	nelze
			2500	TZH-Q 1200/2500 INT DEHA	24 610,-	GR	na objednávku	bez omezení	nelze vrátit	nelze

minimální expediční množství	ks
minimální objednávkové množství	ks
kategorie zboží	Odvodnění a kanalizace

hrdlo/dřík



dřík/dřík



Ukázka prvku

TECHNICKÉ PARAMETRY [mm]

DN	hs	délka	označení	ukončení	doplňky	t	výroba	hmotnost kg/ks
300	440	2000	TZH-Q 300/2000 D	dřík/dřík	-	70	VLS	465
		2220	TZH-Q 300/2220 D	dřík/dřík	-		VLS	540
		2500	TZH-Q 300/2500 INT	hrdlo/dřík	INTEGRO		VLS	585
400	550	2000	TZH-Q 400/2000 D	dřík/dřík	-	75	VLS	630
		2220	TZH-Q 400/2220 D	dřík/dřík	-		VLS	650
		2500	TZH-Q 400/2500 INT	hrdlo/dřík	INTEGRO		VLS	725
500	670	2000	TZH-Q 500/2000 D	dřík/dřík	-	85	VLS	890
		2210	TZH-Q 500/2210 D	dřík/dřík	-		VLS	908
		2500	TZH-Q 500/2500 INT	hrdlo/dřík	INTEGRO		VLS	1010
600	800	2200	TZH-Q 600/2200 D	dřík/dřík	-	100	VLS	1210
		2210	TZH-Q 600/2210 D	dřík/dřík	-		VLS	1300
		2500	TZH-Q 600/2500 INT	hrdlo/dřík	INTEGRO		VLS	1418
800	1060	2200	TZH-Q 800/2200/115 D DEHA	dřík/dřík	DEHA 2 x 5 t	115	VLS	1813
		2290	TZH-Q 800/2290/130 D DEHA	dřík/dřík	DEHA 2 x 5 t	130	VLS	2350
		2500	TZH-Q 800/2500/130 INT DEHA	hrdlo/dřík	INTEGRO DEHA 2 x 5 t	130	VLS	2445
		2500	TZH-Q 800/2500/115 INT DEHA	hrdlo/dřík	INTEGRO DEHA 2 x 5 t	115	VLS	2445
1000	1460	2100	TZH-Q 1000/2100/130 D DEHA	dřík/dřík	DEHA 2 x 5 t	130	VLS	2450
		2100	TZH-Q 1000/2100/120 D DEHA	dřík/dřík	DEHA 2 x 5 t	120	VLS	2500
		2500	TZH-Q 1000/2500/130 INT DEHA	hrdlo/dřík	INTEGRO DEHA 2 x 5 t	130	VLS	2830
		2500	TZH-Q 1000/2500/120 INT DEHA	hrdlo/dřík	INTEGRO DEHA 2 x 5 t	120	VLS	2830
1200	1500	2000	TZH-Q 1200/2000 D DEHA	dřík/dřík	DEHA 2 x 5 t	150	VLS	3155
		2500	TZH-Q 1200/2500 INT DEHA	hrdlo/dřík	INTEGRO DEHA 2 x 5 t		VLS	4311

** Skladebné rozměry uvádějí rozměry prvku po jeho uložení nebo s minimální spárou.

Výroba: VLS - vibrolisovaný, VLV - vibrolitý

LS57 - Trouby kruhové železobetonové s čedičovou výstelkou

CENÍK	DN	hs	délka	označení	cena Kč/ks [bez DPH]	skladem v závodě	dostupnost	zrušení objednávky před vývozem	vrazení odebraného zboží	možnost konsignace
Železobetonová trouba kruhová s čedičovou výstelkou	300	550	2000	TZH-Q 300/2000 D OC 360	9 730,-	GR	na objednávku	nelze zrušit	nelze vrátit	nelze
			2220	TZH-Q 300/2220 D OC 360	9 730,-	LU	na objednávku	nelze zrušit	nelze vrátit	nelze
			2500	TZH-Q 300/2500 INT OC 360	9 730,-	LU, GR	na objednávku	nelze zrušit	nelze vrátit	nelze
	400	670	2000	TZH-Q 400/2000 D OC 360	13 620,-	GR	na objednávku	nelze zrušit	nelze vrátit	nelze
			2210	TZH-Q 400/2210 D OC 360	13 620,-	LU	na objednávku	nelze zrušit	nelze vrátit	nelze
			2500	TZH-Q 400/2500 INT OC 360	13 620,-	LU, GR	na objednávku	nelze zrušit	nelze vrátit	nelze
	500	800	2000	TZH-Q 500/2000 D OC 360	17 500,-	GR	na objednávku	nelze zrušit	nelze vrátit	nelze
			2210	TZH-Q 500/2210 D OC 360	17 500,-	LU	na objednávku	nelze zrušit	nelze vrátit	nelze
			2500	TZH-Q 500/2500 INT OC 360	17 500,-	LU, GR	na objednávku	nelze zrušit	nelze vrátit	nelze
	600	800	2000	TZH-Q 600/2200 D OC 180	18 950,-	GR	na objednávku	nelze zrušit	nelze vrátit	nelze
			2500	TZH-Q 600/2500 INT OC 180	18 950,-	GR	na objednávku	nelze zrušit	nelze vrátit	nelze
	800	1030	2200	TZH-Q 800/2200 D OC 120	28 150,-	GR	na objednávku	nelze zrušit	nelze vrátit	nelze
				TZH-Q 800/2200 D OC 180	31 700,-	GR	na objednávku	nelze zrušit	nelze vrátit	nelze
			2500	TZH-Q 800/2500 INT OC 120	21 660,-	GR	na objednávku	nelze zrušit	nelze vrátit	nelze
				TZH-Q 800/2500 INT OC 180	23 350,-	GR	na objednávku	nelze zrušit	nelze vrátit	nelze
	1000	1260	2100	TZH-Q 1000/2100 D OC 120	28 150,-	GR	na objednávku	nelze zrušit	nelze vrátit	nelze
				TZH-Q 1000/2100 D OC 180	31 700,-	GR	na objednávku	nelze zrušit	nelze vrátit	nelze
			2500	TZH-Q 1000/2500 INT OC 120	28 150,-	GR	na objednávku	nelze zrušit	nelze vrátit	nelze
				TZH-Q 1000/2500 INT OC 180	31 700,-	GR	na objednávku	nelze zrušit	nelze vrátit	nelze
	1200	1500	2000	TZH-Q 1200/2000 D OC 120	36 950,-	GR	na objednávku	nelze zrušit	nelze vrátit	nelze
				TZH-Q 1200/2000 D OC 180	41 050,-	GR	na objednávku	nelze zrušit	nelze vrátit	nelze
			2500	TZH-Q 1200/2500 INT OC 120	36 950,-	GR	na objednávku	nelze zrušit	nelze vrátit	nelze
				TZH-Q 1200/2500 INT OC 180	41 050,-	GR	na objednávku	nelze zrušit	nelze vrátit	nelze

minimální expediční množství	ks
minimální objednávkové množství	ks
kategorie zboží	Odvodnění a kanalizace

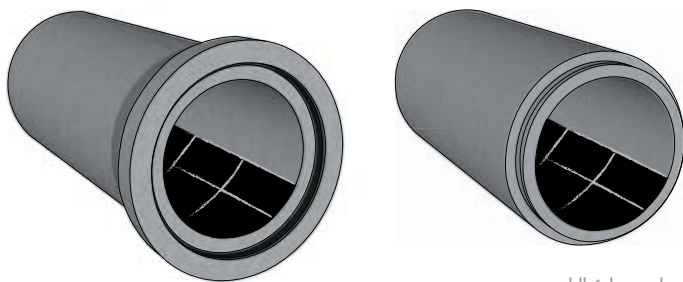

Ukázka prvku

TECHNICKÉ PARAMETRY [mm]

	DN	hs	délka	označení	výstelka	ukončení	doplňky	t	výroba	hmotnost kg/ks
Železobetonová trouba kruhová s čedičovou výstelkou	300	550	2000	TZH-Q 300/2000 D OC 360	OC 360°	dřík/dřík,	-	125	VLS	960
			2220	TZH-Q 300/2220 D OC 360		hrdlo/dřík	INTEGRO		VLS	960
			2500	TZH-Q 300/2500 INT OC 360		hrdlo/dřík	INTEGRO		VLS	1110
	400	670	2000	TZH-Q 400/2000 D OC 360	OC 360°	dřík/dřík	-	135	VLS	1275
			2210	TZH-Q 400/2210 D OC 360		hrdlo/dřík	INTEGRO		VLS	1275
			2500	TZH-Q 400/2500 INT OC 360		hrdlo/dřík	INTEGRO		VLS	1560
	500	800	2000	TZH-Q 500/2000 D OC 360	OC 360°	dřík/dřík	-	150	VLS	1675
			2210	TZH-Q 500/2210 D OC 360		hrdlo/dřík	INTEGRO		VLS	1675
			2500	TZH-Q 500/2500 INT OC 360		hrdlo/dřík	INTEGRO		VLS	2342
	600	800	2200	TZH-Q 600/2200 D OC 180	OC 180°	dřík/dřík	-	100	VLS	1675
			2500	TZH-Q 600/2500 INT OC 180		hrdlo/dřík	INTEGRO		VLS	1747
	800	1030	2200	TZH-Q 800/2200 D OC 120	OC 120°	dřík/dřík	DEHA 2 x 5 t	115	VLS	1786
				TZH-Q 800/2200 D OC 180	OC 180°	dřík/dřík	DEHA 2 x 5 t		VLS	1786
			2500	TZH-Q 800/2500 INT OC 120	OC 120°	hrdlo/dřík	INTEGRO		VLS	2450
				TZH-Q 800/2500 INT OC 180	OC 180°	hrdlo/dřík	INTEGRO		VLS	2450
	1000	1260	2100	TZH-Q 1000/2100 D OC 120	OC 120°	dřík/dřík	DEHA 2 x 5 t	130	VLS	2503
				TZH-Q 1000/2100 D OC 180	OC 180°	dřík/dřík	DEHA 2 x 5 t		VLS	2590
			2500	TZH-Q 1000/2500 INT OC 120	OC 120°	hrdlo/dřík	INTEGRO		VLS	3463
				TZH-Q 1000/2500 INT OC 180	OC 180°	hrdlo/dřík	INTEGRO		VLS	3463
	1200	1500	2000	TZH-Q 1200/2000 D OC 120	OC 120°	dřík/dřík	DEHA 2 x 5 t	150	VLS	3590
				TZH-Q 1200/2000 D OC 180	OC 180°	dřík/dřík	DEHA 2 x 5 t		VLS	3590
			2500	TZH-Q 1200/2500 INT OC 120	OC 120°	hrdlo/dřík	INTEGRO		VLS	4311
				TZH-Q 1200/2500 INT OC 180	OC 180°	hrdlo/dřík	INTEGRO		VLS	4311

Składem v závodě: VZ - Velké Žernoseky, LU - Lužec nad Vltavou, GR - Grygov

LS59 - Vejčité trouby betonové

CENÍK	DN-W	DN-H	hs	l	označení	cena Kč/ks [bez DPH]	skladem v závodě	dostupnost	zrušení objednávky před vývozem	vrácení odebraného zboží	možnost konsignace
Trouba vejčitá betonová	500	750	1010	2070	TBO-Q 500x750/2070 D	12 050,-	GR	na objednávku	nelze zrušit	nelze vrátit	nelze
			1050/1010	2500	TBO-Q 500x750/2500 INT	12 050,-	GR	na objednávku	nelze zrušit	nelze vrátit	nelze
	600	900	1195	2070	TBO-Q 600x900/2070 D	18 130,-	GR	na objednávku	nelze zrušit	nelze vrátit	nelze
			1240/1195	2500	TBO-Q 600x900/2500 INT	18 130,-	GR	na objednávku	nelze zrušit	nelze vrátit	nelze

minimální expediční množství	ks
minimální objednávkové množství	ks
kategorie zboží	Odvodnění a kanalizace



Ukázka prvku

TECHNICKÉ PARAMETRY [mm]

	DN-W	DN-H	hs	l	označení	ukončení	doplňky	w	s	d	t	výroba	hmotnost kg/ks
Trouba vejčitá betonová	500	750	1010	2070	TBO-Q 500x750/2070 D	dřík/dřík	DEHA 2x2,5 t	720	320	150	110	VLV	1368
			1050/1010	2500	TBO-Q 500x750/2500 INT	hrdlo/dřík	INTEGRO DEHA 2x2,5 t	800				VLV	1700
	600	900	1195	2070	TBO-Q 600x900/2070 D	dřík/dřík	DEHA 2x2,5 t	850	370	170	125	VLV	1752
			1240/1195	2500	TBO-Q 600x900/2500 INT	hrdlo/dřík	INTEGRO DEHA 2x2,5 t	940				VLV	2250

Ukázkový řez

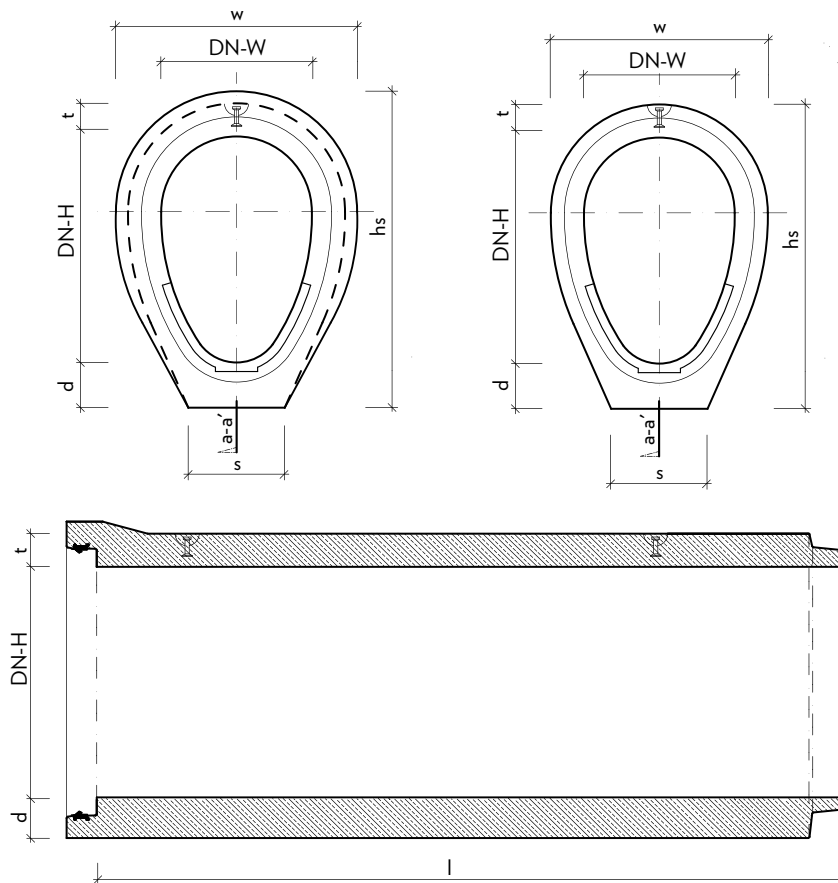

** Skladebné rozměry uvádějí rozměry prvku po jeho uložení nebo s minimální spárou.

Výroba: VLS - vibrolisovaný, VLV - vibrolitý

LS61 - Vejčité trouby železobetonové s čedičovou výstelkou

CENÍK	DN-W	DN-H	hs	l	označení	cena Kč/ks [bez DPH]	skladem v závodě	dostupnost	zrušení objednávky před vývozem	vrácení odebraného zboží	možnost konsignace
Trouba vejčitá železobetonová s čedičovou výstelkou	500	750	1010	2070	TZO-Q 500x750/2070 D OC	36 620,-	GR	na objednávku	nelze zrušit	nelze vrátit	nelze
			1050/1010	2500	TZO-Q 500x750/2500 INT OC	36 620,-	GR	na objednávku	nelze zrušit	nelze vrátit	nelze
	600	900	1195	2070	TZO-Q 600x900/2070 D OC	48 200,-	GR	na objednávku	nelze zrušit	nelze vrátit	nelze
			1240/1195	2500	TZO-Q 600x900/2500 INT OC	48 200,-	GR	na objednávku	nelze zrušit	nelze vrátit	nelze
	700	1050	1380	2150	TZO-Q 700x1050/2150 D OC	56 850,-	GR	na objednávku	nelze zrušit	nelze vrátit	nelze
			1430/1380	2500	TZO-Q 700x1050/2500 INT OC	56 850,-	GR	na objednávku	nelze zrušit	nelze vrátit	nelze
	800	1200	1550	1880	TZO-Q 800x1200/1880 D OC	75 550,-	GR	na objednávku	nelze zrušit	nelze vrátit	nelze
			1600/1550	2500	TZO-Q 800x1200/2500 INT OC	75 550,-	GR	na objednávku	nelze zrušit	nelze vrátit	nelze
	900	1350	1720	2150	TZO-Q 900x1350/2150 D OC	96 850,-	GR	na objednávku	nelze zrušit	nelze vrátit	nelze
			1770/1720	2500	TZO-Q 900x1350/2500 INT OC	96 850,-	GR	na objednávku	nelze zrušit	nelze vrátit	nelze

minimální expediční množství	ks
minimální objednávací množství	ks
kategorie zboží	Odvodnění a kanalizace

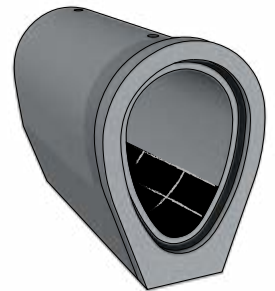

Ukázka prvku

TECHNICKÉ PARAMETRY [mm]

	DN-W	DN-H	hs	l	označení	ukončení	doplňky	w	s	d	t	výroba	hmotnost kg/ks
Trouba vejčitá železobetonová s čedičovou výstelkou	500	750	1010	2070	TZO-Q 500x750/2070 D OC	dřík/dřík	DEHA 2x2,5 t	720	320	150	110	VLV	1300
			1050/1010	2500	TZO-Q 500x750/2500 INT OC	hrdlo/dřík	INTEGRO DEHA 2x2,5 t	800				VLV	1700
	600	900	1195	2070	TZO-Q 600x900/2070 D OC	dřík/dřík	DEHA 2x2,5 t	850	370	170	125	VLV	1800
			1240/1195	2500	TZO-Q 600x900/2500 INT OC	hrdlo/dřík	INTEGRO DEHA 2x2,5 t	940				VLV	2250
	700	1050	1380	2150	TZO-Q 700x1050/2150 DOC	dřík/dřík	DEHA 2x5 t	980	430	190	140	VLV	2400
			1430/1380	2500	TZO-Q 700x1050/2500 INT OC	hrdlo/dřík	INTEGRO DEHA 2x5 t	1080				VLV	3100
	800	1200	1550	1880	TZO-Q 800x1200/1880 DOC	dřík/dřík	DEHA 2x5 t	1100	490	200	150	VLV	2880
			1600/1550	2500	TZO-Q 800x1200/2500 INT OC	hrdlo/dřík	INTEGRO DEHA 2x5 t	1200				VLV	3700
	900	1350	1720	2150	TZO-Q 900x1350/2150 DOC	dřík/dřík	DEHA 2x5 t	1220	550	210	160	VLV	3219
			1770/1720	2500	TZO-Q 900x1350/2500 INT OC	hrdlo/dřík	INTEGRO DEHA 2x5 t	1320				VLV	4200



** Skladebné rozměry uvádějí rozměry prvku po jeho uložení nebo s minimální spárou.
Výroba: VLS - vibrolisovaný, VLV - vibrolitý

LS62 - Patkové trouby

CENÍK	DN	označení	ID ŠZ	cena Kč/ks [bez DPH]	skladem v závodě	dostupnost	zrušení objednávky před vývozem	vrácení odebraného zboží	možnost konsignace
Trouba patková	800	TZP-Z 800/1000 INT	TZP-Z 801	22 800,-	GR	na objednávku	nelze zrušit	nelze vrátit	nelze
		TZP-Z 800/1500 INT	TZP-Z 802	34 250,-	GR	na objednávku	nelze zrušit	nelze vrátit	nelze
		TZP-Z 800/2000 INT	TZP-Z 803	37 280,-	GR	na objednávku	nelze zrušit	nelze vrátit	nelze
		TZP-Z 800/736 D	TZP-Z 804	18 760,-	GR	na objednávku	nelze zrušit	nelze vrátit	nelze
		TZP-Z 800/1266 D	TZP-Z 805	30 990,-	GR	na objednávku	nelze zrušit	nelze vrátit	nelze
		TZP-Z 800/1736 D	TZP-Z 806	42 450,-	GR	na objednávku	nelze zrušit	nelze vrátit	nelze
		TZP-Z 800/724 KD	TZP-Z 807	17 750,-	GR	na objednávku	nelze zrušit	nelze vrátit	nelze
		TZP-Z 800/1000 KD	TZP-Z 808	23 920,-	GR	na objednávku	nelze zrušit	nelze vrátit	nelze
		TZP-Z 800/1494 KD	TZP-Z 809	35 040,-	GR	na objednávku	nelze zrušit	nelze vrátit	nelze
		TZP-Z 800/1884 KD	TZP-Z 810	44 250,-	GR	na objednávku	nelze zrušit	nelze vrátit	nelze
		TZP-Z 800/994 KH	TZP-Z 811	21 790,-	GR	na objednávku	nelze zrušit	nelze vrátit	nelze
		TZP-Z 800/1494 KH	TZP-Z 812	33 470,-	GR	na objednávku	nelze zrušit	nelze vrátit	nelze
		TZP-Z 800/1988 KH	TZP-Z 813	44 690,-	GR	na objednávku	nelze zrušit	nelze vrátit	nelze
		TZP-Z 800/1872 KK	TZP-Z 814	42 790,-	GR	na objednávku	nelze zrušit	nelze vrátit	nelze
		TZP-Z 800/744/34 INT	TZP-Z 815	27 290,-	GR	na objednávku	nelze zrušit	nelze vrátit	nelze
		TZP-Z 800/744/39 INT	TZP-Z 816	26 950,-	GR	na objednávku	nelze zrušit	nelze vrátit	nelze
		TZP-Z 800/1180/34 INT	TZP-Z 817	37 280,-	GR	na objednávku	nelze zrušit	nelze vrátit	nelze
		TZP-Z 800/1180/39 INT	TZP-Z 818	38 070,-	GR	na objednávku	nelze zrušit	nelze vrátit	nelze
		TZP-Z 800/744/34 D	TZP-Z 819	29 090,-	GR	na objednávku	nelze zrušit	nelze vrátit	nelze
		TZP-Z 800/744/39 D	TZP-Z 820	28 750,-	GR	na objednávku	nelze zrušit	nelze vrátit	nelze
	TZP-Z 800/1080/34 D	TZP-Z 821	36 950,-	GR	na objednávku	nelze zrušit	nelze vrátit	nelze	
	TZP-Z 800/1080/39 D	TZP-Z 822	39 080,-	GR	na objednávku	nelze zrušit	nelze vrátit	nelze	
	1000	TZP-Z 1000/1000 INT	TZP-Z 1001	28 450,-	GR	na objednávku	nelze zrušit	nelze vrátit	nelze
		TZP-Z 1000/1500 INT	TZP-Z 1002	43 680,-	GR	na objednávku	nelze zrušit	nelze vrátit	nelze
		TZP-Z 1000/2000 INT	TZP-Z 1003	46 220,-	GR	na objednávku	nelze zrušit	nelze vrátit	nelze
		TZP-Z 1000/736 D	TZP-Z 1004	24 260,-	GR	na objednávku	nelze zrušit	nelze vrátit	nelze
		TZP-Z 1000/1266 D	TZP-Z 1005	39 640,-	GR	na objednávku	nelze zrušit	nelze vrátit	nelze
		TZP-Z 1000/1736 D	TZP-Z 1006	53 890,-	GR	na objednávku	nelze zrušit	nelze vrátit	nelze
		TZP-Z 1000/724 KD	TZP-Z 1007	22 460,-	GR	na objednávku	nelze zrušit	nelze vrátit	nelze
		TZP-Z 1000/1000 KD	TZP-Z 1008	30 440,-	GR	na objednávku	nelze zrušit	nelze vrátit	nelze
		TZP-Z 1000/1494 KD	TZP-Z 1009	44 690,-	GR	na objednávku	nelze zrušit	nelze vrátit	nelze
		TZP-Z 1000/1884 KD	TZP-Z 1010	55 920,-	GR	na objednávku	nelze zrušit	nelze vrátit	nelze
		TZP-Z 1000/994 KH	TZP-Z 1011	27 630,-	GR	na objednávku	nelze zrušit	nelze vrátit	nelze
		TZP-Z 1000/1494 KH	TZP-Z 1012	42 000,-	GR	na objednávku	nelze zrušit	nelze vrátit	nelze
		TZP-Z 1000/1988 KH	TZP-Z 1013	56 260,-	GR	na objednávku	nelze zrušit	nelze vrátit	nelze
		TZP-Z 1000/1872 KK	TZP-Z 1014	54 230,-	GR	na objednávku	nelze zrušit	nelze vrátit	nelze
		TZP-Z 1000/744/34 INT	TZP-Z 1015	34 480,-	GR	na objednávku	nelze zrušit	nelze vrátit	nelze
		TZP-Z 1000/744/39 INT	TZP-Z 1016	34 930,-	GR	na objednávku	nelze zrušit	nelze vrátit	nelze
		TZP-Z 1000/1180/34 INT	TZP-Z 1017	47 730,-	GR	na objednávku	nelze zrušit	nelze vrátit	nelze
		TZP-Z 1000/1180/39 INT	TZP-Z 1018	46 940,-	GR	na objednávku	nelze zrušit	nelze vrátit	nelze
		TZP-Z 1000/744/34 D	TZP-Z 1019	37 850,-	GR	na objednávku	nelze zrušit	nelze vrátit	nelze
		TZP-Z 1000/744/39 D	TZP-Z 1020	37 390,-	GR	na objednávku	nelze zrušit	nelze vrátit	nelze
TZP-Z 1000/1080/34 D	TZP-Z 1021	47 280,-	GR	na objednávku	nelze zrušit	nelze vrátit	nelze		
TZP-Z 1000/1080/39 D	TZP-Z 1022	46 940,-	GR	na objednávku	nelze zrušit	nelze vrátit	nelze		
1200	TZP-Z 1200/1000 INT	TZP-Z 1201	36 410,-	GR	na objednávku	nelze zrušit	nelze vrátit	nelze	
	TZP-Z 1200/1500 INT	TZP-Z 1202	56 030,-	GR	na objednávku	nelze zrušit	nelze vrátit	nelze	
	TZP-Z 1200/2000 INT	TZP-Z 1203	58 860,-	GR	na objednávku	nelze zrušit	nelze vrátit	nelze	
	TZP-Z 1200/736 D	TZP-Z 1204	31 560,-	GR	na objednávku	nelze zrušit	nelze vrátit	nelze	
	TZP-Z 1200/1266 D	TZP-Z 1205	51 200,-	GR	na objednávku	nelze zrušit	nelze vrátit	nelze	
	TZP-Z 1200/1736 D	TZP-Z 1206	69 610,-	GR	na objednávku	nelze zrušit	nelze vrátit	nelze	
	TZP-Z 1200/724 KD	TZP-Z 1207	28 300,-	GR	na objednávku	nelze zrušit	nelze vrátit	nelze	
	TZP-Z 1200/1000 KD	TZP-Z 1208	39 300,-	GR	na objednávku	nelze zrušit	nelze vrátit	nelze	
	TZP-Z 1200/1494 KD	TZP-Z 1209	57 600,-	GR	na objednávku	nelze zrušit	nelze vrátit	nelze	
	TZP-Z 1200/1884 KD	TZP-Z 1210	72 090,-	GR	na objednávku	nelze zrušit	nelze vrátit	nelze	
	TZP-Z 1200/994 KH	TZP-Z 1211	35 270,-	GR	na objednávku	nelze zrušit	nelze vrátit	nelze	
	TZP-Z 1200/1494 KH	TZP-Z 1212	53 790,-	GR	na objednávku	nelze zrušit	nelze vrátit	nelze	
	TZP-Z 1200/1988 KH	TZP-Z 1213	72 090,-	GR	na objednávku	nelze zrušit	nelze vrátit	nelze	
	TZP-Z 1200/1872 KK	TZP-Z 1214	69 060,-	GR	na objednávku	nelze zrušit	nelze vrátit	nelze	
	TZP-Z 1200/744/34 INT	TZP-Z 1215	46 260,-	GR	na objednávku	nelze zrušit	nelze vrátit	nelze	
	TZP-Z 1200/744/39 INT	TZP-Z 1216	45 250,-	GR	na objednávku	nelze zrušit	nelze vrátit	nelze	
	TZP-Z 1200/1180/34 INT	TZP-Z 1217	62 550,-	GR	na objednávku	nelze zrušit	nelze vrátit	nelze	
	TZP-Z 1200/1180/39 INT	TZP-Z 1218	62 550,-	GR	na objednávku	nelze zrušit	nelze vrátit	nelze	
	TZP-Z 1200/744/34 D	TZP-Z 1219	49 630,-	GR	na objednávku	nelze zrušit	nelze vrátit	nelze	
	TZP-Z 1200/744/39 D	TZP-Z 1220	49 080,-	GR	na objednávku	nelze zrušit	nelze vrátit	nelze	
TZP-Z 1200/1080/34 D	TZP-Z 1221	62 090,-	GR	na objednávku	nelze zrušit	nelze vrátit	nelze		
TZP-Z 1200/1080/39 D	TZP-Z 1222	61 430,-	GR	na objednávku	nelze zrušit	nelze vrátit	nelze		

minimální expediční množství	ks
minimální objednávkové množství	ks
kategorie zboží	Odvodnění a kanalizace

Skladem v závodě: VZ - Velké Žernoseky, LU - Lužec nad Vltavou, GR - Grygov



Trouba patková úhlová 39°/34° - dřík

Trouba patková dřík-dřík

Trouba patková hrdlo-dřík

TECHNICKÉ PARAMETRY [mm]

ukončení		DN	l	označení	ID SŽ	doplňky	hs	W	d	t	výroba	hmotnost kg/ks							
Trouba patková	hrdlo/dřík	800	1000	TZP-Z 800/1000 INT	TZP-Z 801	DEHA 2 x 2,5 t	1200	1160	220	180	VLV	1445							
			1500	TZP-Z 800/1500 INT	TZP-Z 802						VLV	2168							
			2000	TZP-Z 800/2000 INT	TZP-Z 803						VLV	2889							
	dřík/dřík		736	TZP-Z 800/736 D	TZP-Z 804						VLV	1189							
			1266	TZP-Z 800/1266 D	TZP-Z 805						VLV	1960							
			1763	TZP-Z 800/1736 D	TZP-Z 806						VLV	2687							
	konec/dřík		724	TZP-Z 800/724 KD	TZP-Z 807						VLV	1119							
			1000	TZP-Z 800/1000 KD	TZP-Z 808						VLV	1514							
			1494	TZP-Z 800/1494 KD	TZP-Z 809						VLV	2216							
	konec/hrdlo		1884	TZP-Z 800/1884 KD	TZP-Z 810						VLV	2804							
			994	TZP-Z 800/994 KH	TZP-Z 811						VLV	1375							
			1494	TZP-Z 800/1494 KH	TZP-Z 812						VLV	2122							
	bez zámků		1988	TZP-Z 800/1988 HK	TZP-Z 813						VLV	2828							
	úhlová INTEGRO		34°	1872	TZP-Z 800/1872 KK						TZP-Z 814	VLV	2710						
			39°	1494/744	TZP-Z 800/744/34 INT						TZP-Z 815	VLV	1726						
			39°	1494/744	TZP-Z 800/744/39 INT						TZP-Z 816	VLV	1703						
			34°	1930/1180	TZP-Z 800/1180/34 INT						TZP-Z 817	VLV	2360						
	úhlová dřík		39°	1930/1180	TZP-Z 800/1180/39 INT						TZP-Z 818	VLV	2407						
			34°	1494/744	TZP-Z 800/744/34 D						TZP-Z 819	VLV	1843						
			39°	1494/744	TZP-Z 800/744/39 D						TZP-Z 820	VLV	1820						
			34°	1830/1080	TZP-Z 800/1080/34 D						TZP-Z 821	VLV	2337						
	hrdlo/dřík		1000	39°	1830/1080						TZP-Z 800/1080/39 D	TZP-Z 822	VLV	2475					
				1000	TZP-Z 1000/1000 INT						TZP-Z 1001	DEHA 2 x 5 t	1410	1380	220	190	VLV	1855	
				1500	TZP-Z 1000/1500 INT						TZP-Z 1002						VLV	2770	
				2000	TZP-Z 1000/2000 INT						TZP-Z 1003						VLV	3683	
				dřík/dřík	736						TZP-Z 1000/736 D						TZP-Z 1004	VLV	1536
					1266						TZP-Z 1000/1266 D						TZP-Z 1005	VLV	2509
					1763						TZP-Z 1000/1736 D						TZP-Z 1006	VLV	3415
konec/dřík		724		TZP-Z 1000/724 KD	TZP-Z 1007	VLV	1423												
		1000		TZP-Z 1000/1000 KD	TZP-Z 1008	VLV	1929												
		1494		TZP-Z 1000/1494 KD	TZP-Z 1009	VLV	2830												
konec/hrdlo		1884		TZP-Z 1000/1884 KD	TZP-Z 1010	VLV	3544												
		994		TZP-Z 1000/994 KH	TZP-Z 1011	VLV	1746												
	1494	TZP-Z 1000/1494 KH	TZP-Z 1012	VLV	2657														
bez zámků		1988	TZP-Z 1000/1988 KH	TZP-Z 1013	VLV	3563													
úhlová INTEGRO	34°	1872	TZP-Z 1000/1872 KK	TZP-Z 1014	VLV	3438													
	34°	1494/744	TZP-Z 1000/744/34 INT	TZP-Z 1015	VLV	2185													
	39°	1494/744	TZP-Z 1000/744/39 INT	TZP-Z 1016	VLV	2213													
	34°	1930/1180	TZP-Z 1000/1180/34 INT	TZP-Z 1017	VLV	3020													
úhlová dřík	39°	1930/1180	TZP-Z 1000/1180/39 INT	TZP-Z 1018	VLV	2974													
	34°	1494/744	TZP-Z 1000/744/34 D	TZP-Z 1019	VLV	2395													
	39°	1494/744	TZP-Z 1000/744/39 D	TZP-Z 1020	VLV	2370													
	34°	1830/1080	TZP-Z 1000/10180/34 D	TZP-Z 1021	VLV	2997													
hrdlo/dřík	1200	39°	1830/1080	TZP-Z 1000/1080/39 D	TZP-Z 1022	VLV	2974												
		1000	TZP-Z 1200/1000 INT	TZP-Z 1201	DEHA 2 x 5 t	1640	1600	240	200	VLV	2372								
		1500	TZP-Z 1200/1500 INT	TZP-Z 1202						VLV	3547								
		2000	TZP-Z 1200/2000 INT	TZP-Z 1203						VLV	4699								
		dřík/dřík	736	TZP-Z 1200/736 D						TZP-Z 1204	VLV	2000							
			1266	TZP-Z 1200/1266 D						TZP-Z 1205	VLV	3246							
			1763	TZP-Z 1200/1736 D						TZP-Z 1206	VLV	4415							
		konec/dřík	724	TZP-Z 1200/724 KD						TZP-Z 1207	VLV	1790							
			1000	TZP-Z 1200/1000 KD						TZP-Z 1208	VLV	2492							
			1494	TZP-Z 1200/1494 KD						TZP-Z 1209	VLV	3650							
				1884						TZP-Z 1200/1884 KD	TZP-Z 1210	VLV	4568						

** Skladebné rozměry uvádějí rozměry prvku po jeho uložení nebo s minimální spárou.

Výroba: VLS - vibrolisovaný, VLV - vibrolitý

LS58 - Velkopřůměrové trouby

CENÍK	DN	hs	označení	cena Kč/ks [bez DPH]	skladem v závodě	dostupnost	zrušení objednávky před vývozem	vrácení odebraného zboží	možnost konsignace
Trouby velkopřůměrové válcové	1400	1720	TZP-Q 1400/3000	37 580,-	LU	na objednávku	nelze zrušit	nelze vrátit	nelze
	1600	1940	TZP-Q 1600/3000	44 050,-	LU	na objednávku	nelze zrušit	nelze vrátit	nelze

minimální expediční množství	ks
minimální objednávací množství	ks
kategorie zboží	Odvodnění a kanalizace

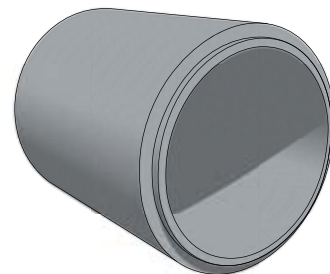

Ukázka prvku

TECHNICKÉ PARAMETRY [mm]

	DN	hs	označení	délka	t	výroba	hmotnost kg/ks
Trouby velkopřůměrové válcové	1400	1720	TZP-Q 1400/3000	3000	160	VLV	6090
	1600	1940	TZP-Q 1600/3000	3000	170	VLV	7340

Ukázka tvaru

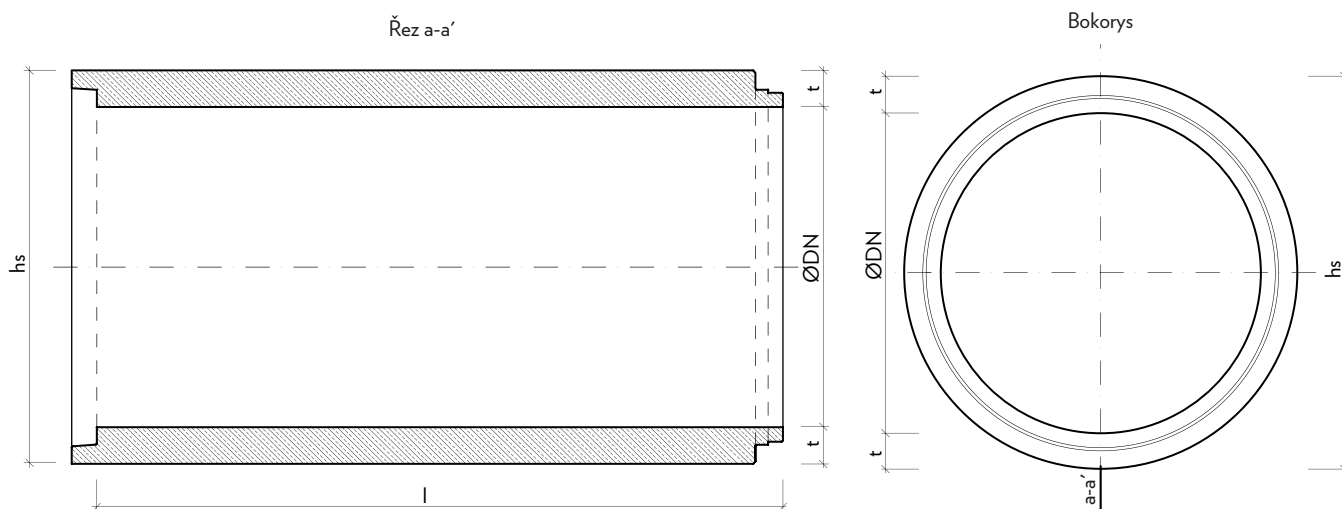

Přepravní přípravy	Označení	MJ	Cena bez DPH
Proklad TYP B 1000x80x80	815-00099	ks	83,-
Proklad TYP B 1960x100x20	815-00100	ks	75,-
Proklad TYP A 1200x70x40	PROKL70/40/1200	ks	62,-
Proklad 70x40x900 mm	PROKL70/40/900	ks	50,-
Klín malý 95/95/245 mm (720 ks/pal)	815-00191	ks	14,-
Klín 100x150x260 mm	JK01	ks	35,-
Klín velký 220x270x430 mm	JK02	ks	103,-

*** Skladebné rozměry uvádějí rozměry prvku po jeho uložení nebo s minimální spárou.

Výroba: VLS - vibrolisovaný, VLV - vibrolitý

HOSPODAŘENÍ S VODOU

STUDNIČNÍ PRVKY DN 1000

LS13 - Kónusy a zákrytové desky DN 1000, t 90 mm

CENÍK	DN	hs	označení	cena Kč/ks [bez DPH]	skladem v závodě	dostupnost	zrušení objednávky před vývozem	vrácení odebraného zboží	možnost konsignace
Kónus	1000/625	600	TBR-Q.2 1000x625/600/90	2 050,-	VZ, GR	skladem	bez omezení	s poplatkem	nelze
			TBR-Q.2 1000x625/600/90 SP	2 270,-	VZ, GR	skladem	bez omezení	s poplatkem	nelze
Zákrytová deska	1000/625	200	TZK-Q.2 1000x625/200 B125	2 010,-	VZ	skladem	nelze zrušit	s poplatkem	nelze
			TZK-Q.2 1000x625/200 D400	2 180,-	VZ	skladem	nelze zrušit	s poplatkem	nelze
Zákrytová deska - půlená	1000/1180	100	TZK-Q.2 1000/100 A15 pulena	1 860,-	VZ	na objednávku	nelze zrušit	nelze vrátit	konsignace
		80	TZK-Q.2 1180/80 A15 pulena	2 250,-	GR	na objednávku	nelze zrušit	nelze vrátit	nelze

minimální expediční množství	ks
minimální objednávkové množství	ks
kategorie zboží	Odvodnění a kanalizace

Pro manipulaci se zákrytovou deskou jsou třeba tři kusy lanových závěsů M16.

Otvor na požadavek:

DN 56, 92, 112, 152, 162, 186, 202, 250, 300 mm

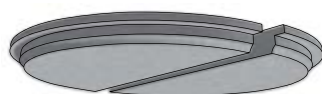

Ukázka prvků

TECHNICKÉ PARAMETRY [mm]

	DN	hs	označení	stupadla	t	zatížení	výroba	hmotnost kg/ks
Kónus	1000/625	600	TBR-Q.2 1000x625/600/90	-	90	-	VLS	388
			TBR-Q.2 1000x625/600/90 SP	se stupadly		-	VLS	400
Zákrytová deska	1000/625	200	TZK-Q.2 1000x625/200 B125	-	90	B125	VLV	336
			TZK-Q.2 1000x625/200 D400			D400	VLV	336
Zákrytová deska - půlená	1000/1180	100	TZK-Q.2 1000/100 A15 pulena	-	90	A15	VLV	264
		80	TZK-Q.2 1180/80 A15 pulena		80		VLV	216

LS24 - Přechodová deska pro studny

CENÍK	DN	hs	označení	cena Kč/ks [bez DPH]	skladem v závodě	dostupnost	zrušení objednávky před vývozem	vrácení odebraného zboží	možnost konsignace
Přechodová deska pro studny	800/1000	120	TZK-Q.2 740-1186/150	1 400,-	VZ, GR	skladem	bez omezení	s poplatkem	nelze

minimální expediční množství	ks
minimální objednávkové množství	ks
kategorie zboží	Odvodnění a kanalizace

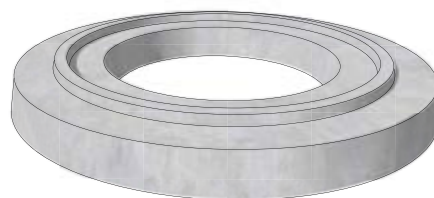

Ukázka prvku

TECHNICKÉ PARAMETRY [mm]

	DN	hs	označení	t	výroba	hmotnost kg/ks
Přechodová deska pro studny	800/1000	120	TZK-Q.2 740-1186/150	185/223	VLV	193

Składem v závodě: VZ - Velké Žernoseky, LU - Lužec nad Vltavou, GR - Grygov

LS14 - Studniční skruže DN 1000, t 90 mm

CENÍK	DN	hs	označení	cena Kč/ks [bez DPH]	skladem v závadě	dostupnost	zrušení objednávky před vývozem	vrácení odebraného zboží	možnost konsignace
Skruž šachtová	1000	250	TBS-Q.2 1000/250/90	950,-	VZ, GR	skladem	bez omezení	s poplatkem	konsignace
		500	TBS-Q.2 1000/500/90	1 420,-	VZ, GR	skladem	bez omezení	s poplatkem	konsignace
		1000	TBS-Q.2 1000/1000/90	2 440,-	VZ, GR	skladem	bez omezení	s poplatkem	konsignace
		250	TBS-Q.2 1000/250/90 SP	1 070,-	VZ, GR	skladem	bez omezení	s poplatkem	nelze
		500	TBS-Q.2 1000/500/90 SP	1 660,-	VZ, GR	skladem	bez omezení	s poplatkem	nelze
		1000	TBS-Q.2 1000/1000/90 SP	2 600,-	VZ, GR	skladem	bez omezení	s poplatkem	nelze

minimální expediční množství

ks

minimální objednávkové množství

ks

kategorie zboží

Odvodnění a kanalizace

Otvor na požadavek:

DN 56, 92, 112, 152, 162, 186, 202, 250, 300 mm

Pro manipulaci se zákrytovou deskou jsou třeba tři kusy lanových závěsů M16.



Ukázka prvku

TECHNICKÉ PARAMETRY [mm]

DN	hs	označení	stupadla	t	výroba	hmotnost kg/ks	
Skruž šachtová	1000	250	TBS-Q.2 1000/250/90	-	90	VLS	185
		500	TBS-Q.2 1000/500/90			VLS	370
		1000	TBS-Q.2 1000/1000/90			VLS	740
		250	TBS-Q.2 1000/250/90 SP	se stupadly	90	VLS	189
		500	TBS-Q.2 1000/500/90 SP			VLS	374
		1000	TBS-Q.2 1000/1000/90 SP			VLS	748

LS15 - Studniční dna DN 1000, t 90 mm

CENÍK	DN	hs	označení	cena Kč/ks [bez DPH]	skladem v závadě	dostupnost	zrušení objednávky před vývozem	vrácení odebraného zboží	možnost konsignace
Šachtové dno	1000	400	TBZ-Q.2 1000/400	3 320,-	VZ	skladem	bez omezení	s poplatkem	konsignace
		900	TBZ-Q.2 1000/900	4 460,-	VZ	skladem	bez omezení	s poplatkem	konsignace

minimální expediční množství

ks

minimální objednávkové množství

ks

kategorie zboží

Odvodnění a kanalizace

Otvor na požadavek:

DN 56, 92, 112, 152, 162, 186, 202, 250, 300 mm

Pro manipulaci se zákrytovou deskou jsou třeba tři kusy lanových závěsů M16.



Ukázka prvku

TECHNICKÉ PARAMETRY [mm]

DN	hs	označení	t	výroba	hmotnost kg/ks	
Šachtové dno	1000	400	TBZ-Q.2 1000/400	90	VLS	554
		900	TBZ-Q.2 1000/900		VLS	924

** Skladebné rozměry uvádějí rozměry prvku po jeho uložení nebo s minimální spárou.

Výroba: VLS - vibrolisovaný, VLV - vibrolitý

LS12 - Drenážní dna DN 800, t 90 mm

CENÍK	DN	hs	označení	cena Kč/ks [bez DPH]	skladem v závodě	dostupnost	zrušení objednávky před vývozem	vrácení odebraného zboží	možnost konsignace
Drenážní dno	800	400	TBZ-Q.2 800/400	2 830,-	VZ	na objednávku	nelze zrušit	nelze vrátit	nelze
		650	TBZ-Q.2 800/650	3 480,-	VZ	na objednávku	nelze zrušit	nelze vrátit	nelze
		900	TBZ-Q.2 800/900	3 900,-	VZ	na objednávku	nelze zrušit	nelze vrátit	nelze

minimální expediční množství ks

minimální objednávkové množství ks

kategorie zboží Odvodnění a kanalizace

Otvor na požadavek:

DN 56, 92, 112, 152, 162, 186, 202, 250, 300 mm

Pro manipulaci se zákrytovou deskou jsou třeba tři kusy lanových závěsů M16.



Ukázka prvků

TECHNICKÉ PARAMETRY [mm]

	DN	hs	označení	t	výroba	hmotnost kg/ks
Drenážní dno	800	400	TBZ-Q.2 800/400	90	VLS	408
		650	TBZ-Q.2 800/650		VLS	623
		900	TBZ-Q.2 800/900		VLS	698

JÍMKY

LS50 - Zákrytové a přechodové desky pro jímky

CENÍK	DN	hs	označení	cena Kč/ks [bez DPH]	skladem v závodě	dostupnost	zrušení objednávky před vývozem	vrácení odebraného zboží	možnost konsignace
Přechodová deska	1200/625	185	TZK-Q.1 1200x625/185	5 810,-	GR	na objednávku	bez omezení	nelze vrátit	nelze
	1500/625		TZK-Q.1 1500x625/185	6 990,-	GR	na objednávku	bez omezení	nelze vrátit	nelze
Zákrytová deska	1650/625	200	TZN-Q.1 1650x625/200 A15	8 070,-	LU	na objednávku	bez omezení	nelze vrátit	nelze
		250	TZN-Q.1 1650x625/250 D400	12 330,-	LU	na objednávku	bez omezení	nelze vrátit	nelze
	2200/625	200	TZN-Q.1 2200x625/200 A15	14 700,-	LU	na objednávku	bez omezení	nelze vrátit	nelze
		250	TZN-Q.1 2200x625/250 D400	23 580,-	LU	na objednávku	bez omezení	nelze vrátit	nelze

minimální expediční množství ks

minimální objednávkové množství ks

kategorie zboží Odvodnění a kanalizace

Pro manipulaci se zákrytovou deskou jsou třeba tři kusy lanových závěsů M16.

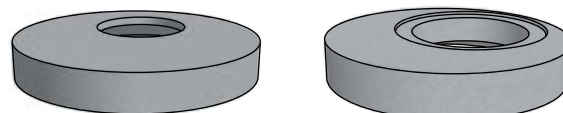

Ukázka prvků

TECHNICKÉ PARAMETRY [mm]

	DN	hs	označení	t	výroba	hmotnost kg/ks
Přechodová deska	1200/625	185	TZK-Q.1 1200x625/185	150	VLV	705
	1500/625		TZK-Q.1 1500x625/185	150	VLV	1140
Zákrytová deska	1650/625	200	TZN-Q.1 1650x625/200 A15	130	VLV	1200
		250	TZN-Q.1 1650x625/250 D400	130	VLV	1580
	2200/625	200	TZN-Q.1 2200x625/200 A15	130	VLV	2210
		250	TZN-Q.1 2200x625/250 D400	130	VLV	2690

Składem v závodě: VZ - Velké Žernoseky, LU - Lužec nad Vltavou, GR - Grygov

LS52 - Jímky kruhové - dna

CENÍK	DN	hs	označení	cena Kč/ks [bez DPH]	skladem v závodě	dostupnost	zrušení objednávky před vývozem	vrácení odebraného zboží	možnost konsignace
Dno kruhové jímky	1650	2300	XZY-Q 1650/2300/130	31 140,-	LU	na objednávku	bez omezení	nelze vrátit	nelze
	2200	1800	XZY-Q 2200/1800/130	37 390,-	LU	na objednávku	bez omezení	nelze vrátit	nelze
		2300	XZY-Q 2200/2300/130	44 100,-	LU	na objednávku	bez omezení	nelze vrátit	nelze

minimální expediční množství	ks
minimální objednací množství	ks
kategorie zboží	Odvodnění a kanalizace



Ukázka prvku

TECHNICKÉ PARAMETRY [mm]

	DN	hs	označení	doplňky	t	d	V [m ³]	výroba	hmotnost kg/ks
Dno kruhové jímky	1650	2300	XZY-Q 1650/2300/130	Závitové oko 3 x RD 30	130	200	4,9155	VLV	5290
	2200	1800	XZY-Q 2200/1800/130				6,8389	VLV	6250
		2300	XZY-Q 2200/2300/130				8,7386	VLV	7360

SYSTÉMOVÁ ŘEŠENÍ

SORPČNÍ VPUST

LS26 - Sorpční vpust

CENÍK	DN	hs	označení	cena Kč/ks [bez DPH]	skladem v závodě	dostupnost	zrušení objednávky před vývozem	vrácení odebraného zboží	možnost konsignace
Pojezdová sorpční vpust	1000	920	TBV-SOL 2/4 CSB	cena nabídkou	LU	na objednávku	nelze zrušit	nelze vrátit	nelze
			TBV-SOL 2/4 CSB PVC DN 125	cena nabídkou	LU	na objednávku	nelze zrušit	nelze vrátit	nelze
			TBV-SOL 2/4 CSB PVC DN 150	cena nabídkou	LU	na objednávku	nelze zrušit	nelze vrátit	nelze
			TBV-SOL 2/4 CSB PVC DN 200	cena nabídkou	LU	na objednávku	nelze zrušit	nelze vrátit	nelze

minimální expediční množství	ks
minimální objednací množství	ks
kategorie zboží	Odvodnění a kanalizace



Ukázka prvku

Składem v závodě: VZ - Velké Žernoseky, LU - Lužec nad Vltavou, GR - Grygov

ČERPACÍ, FILTRAČNÍ ŠACHTY

LS30 - Čerpací, filtrační šachty a jiné

CENÍK	DN	hs	označení	cena Kč/ks [bez DPH]	skladem v závodě	dostupnost	zrušení objednávky před vývozem	vrazení odebraného zboží	možnost konsignace
Čerpací šachta pro tlakovou kanalizaci	1000	1200	TBZ-Q.1 CS 1000/1200	cena nabídkou	LU	na objednávku	nelze zrušit	nelze vrátit	nelze
		1600	TBZ-Q.1 CS 1000/1600	cena nabídkou	LU	na objednávku	nelze zrušit	nelze vrátit	nelze
		1700	TBZ-Q.1 CS 1000/1700	cena nabídkou	LU	na objednávku	nelze zrušit	nelze vrátit	nelze
Filtrační šachta - Hydro Dynamický Separátor	1000	1600	TBZ-Q.1 CS 1200/1000	cena nabídkou	LU	na objednávku	nelze zrušit	nelze vrátit	nelze
			TBZ-HDS 150/1600 CSB	cena nabídkou	LU	na objednávku	nelze zrušit	nelze vrátit	nelze
			TBZ-HDS 200/1600 CSB	cena nabídkou	LU	na objednávku	nelze zrušit	nelze vrátit	nelze
			TBZ-HDS 250/1600 CSB	cena nabídkou	LU	na objednávku	nelze zrušit	nelze vrátit	nelze

minimální expediční množství	ks
minimální objednávkové množství	ks
kategorie zboží	Odvodnění a kanalizace



Ukázka prvku

TECHNICKÉ PARAMETRY [mm]

	DN	hs	označení	doplňky	DN výtoku	t	výroba	hmotnost kg/ks
Čerpací šachta pro tlakovou kanalizaci	1000	1200	TBZ-Q.1 CS 1000/1200	Závitové oko 3 x RD 16	150	150	VLV	1995
		1600	TBZ-Q.1 CS 1000/1600			155	VLV	2490
		1700	TBZ-Q.1 CS 1000/1700			150	VLV	2798
	1200	1000	TBZ-Q.1 CS 1200/1000	Závitové oko 3 x RD 30	250	300	VLV	3840
Filtrační šachta - Hydro Dynamický Separátor	1000	1600	TBZ-HDS 150/1600 CSB	Závitové oko 3 x RD 16	150	155	VLV	4186
			TBZ-HDS 200/1600 CSB		200		VLV	4185
			TBZ-HDS 250/1600 CSB		250		VLV	4184

Filtrační šachta - Hydro Dynamický Separátor

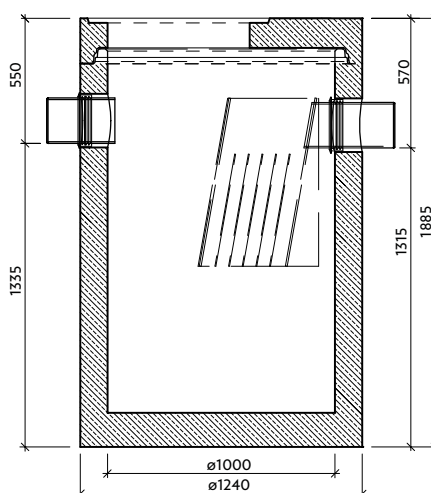

** Skladebné rozměry uvádějí rozměry prvku po jeho uložení nebo s minimální spárou.

Výroba: VLS - vibrolisovaný, VLV - vibrolitý

DOPRAVNÍ INFRASTRUKTURA/LINIOVÉ ODVODNĚNÍ

PŘÍKOPOVÉ ŽLABY

LS64 - Příkopové žlaby

CENÍK	hs	označení	cena Kč/ks [bez DPH]	skladem v závodě	dostupnost	zrušení objednávky před vývozem	vrácení odebraného zboží	možnost konsignace	
Příkopový žlab velký J	900	ZBJ 400/900/2500 ZLAB J	10 300,-	GR	na objednávku	nelze zrušit	nelze vrátit	nelze	
Poklop	70	ZBU 400/900/310 ZLAB J	200,-	GR	na objednávku	nelze zrušit	nelze vrátit	nelze	
minimální expediční množství					ks				
minimální objednávací množství					ks				
kategorie zboží					Odvodnění a kanalizace				

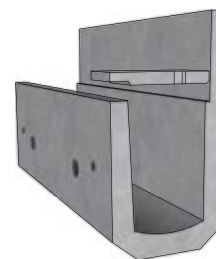

Ukázka prvku

TECHNICKÉ PARAMETRY [mm]

	hs	označení	šířka	délka	výroba	hmotnost kg/ks
Příkopový žlab velký J	900	ZBJ 400/900/2500 ZLAB J	700	2500	VLV	1870
Poklop	70	ZBU 400/900/310 ZLAB J	605	310	VLV	31

RÁMOVÉ PROPUSTI

LS53 - Rámové propusti IZM PERFECT

CENÍK	hs	šířka	výška	označení	cena Kč/ks [bez DPH]	skladem v závodě	dostupnost	zrušení objednávky před vývozem	vrácení odebraného zboží	možnost konsignace
Rámová propust IZM PERFECT	1000x1000	1000	1000	IZM-P 1000x1000/2000	cena nabídkou	LU, GR	na objednávku	nelze zrušit	nelze vrátit	nelze
	1000x1500		1500	IZM-P 1000x1500/2000	cena nabídkou	LU, GR	na objednávku	nelze zrušit	nelze vrátit	nelze
	1000x2000		2000	IZM-P 1000x2000/2000	cena nabídkou	LU, GR	na objednávku	nelze zrušit	nelze vrátit	nelze
	1500x1500	1500	1500	IZM-P 1500x1500/2000	cena nabídkou	LU, GR	na objednávku	nelze zrušit	nelze vrátit	nelze
	1500x2500		2500	IZM-P 1500x2500/2000	cena nabídkou	LU, GR	na objednávku	nelze zrušit	nelze vrátit	nelze
	2000x2000	2000	2000	IZM-P 2000x2000/2000	cena nabídkou	LU, GR	na objednávku	nelze zrušit	nelze vrátit	nelze
	2000x2500		2500	IZM-P 2000x2500/2000	cena nabídkou	LU, GR	na objednávku	nelze zrušit	nelze vrátit	nelze
	3000x2000		3000	2000	IZM-P 3000x2000/1000	cena nabídkou	LU, GR	na objednávku	nelze zrušit	nelze vrátit
minimální expediční množství					ks					
minimální objednávací množství					ks					
kategorie zboží					Odvodnění a kanalizace					



Ukázka prvku

Skladem v závodě: VZ - Velké Žernoseky, LU - Lužec nad Vltavou, GR - Grygov

TECHNICKÉ PARAMETRY [mm]

	DN	šířka	výška	označení	doplňky	délka	t	výroba	hmotnost kg/ks
Rámová propust IZM PERFECT	1000x1000	1000	1000	IZM-P 1000x1000/2000	DEHA 4 x 10 t	2000	200	VLV	3650
	1000x1500		1500	IZM-P 1000x1500/2000				VLV	4352
	1000x2000		2000	IZM-P 1000x2000/2000				VLV	5054
	1500x1500	1500	1500	IZM-P 1500x1500/2000		2000		VLV	6739
	1500x2500		2500	IZM-P 1500x2500/2000				VLV	6458
	2000x2000	2000	2000	IZM-P 2000x2000/2000		2000		VLV	8612
	2000x2500		2500	IZM-P 2000x2500/2000				VLV	9792
	3000x2000		3000	2000				IZM-P 3000x2000/1000	1000

LS54 - Rámové železniční propusti těžké RŽP-T

CENÍK	hs	šířka	výška	označení	cena Kč/ks [bez DPH]	skladem v závodě	dostupnost	zrušení objednávky před vývozem	vrácení odebraného zboží	možnost konsignace
Rámová železniční propust těžká	1000x1000	1000	1000	RŽP-T 1000x1000/2000	cena nabídkou	GR	na objednávku	nelze zrušit	nelze vrátit	nelze
	1000x1500		1500	RŽP-T 1000x1500/2000	cena nabídkou	GR	na objednávku	nelze zrušit	nelze vrátit	nelze
	1000x2000		2000	RŽP-T 1000x2000/2000	cena nabídkou	GR	na objednávku	nelze zrušit	nelze vrátit	nelze
	1500x1500	1500	1500	RŽP-T 1500x1500/2000	cena nabídkou	GR	na objednávku	nelze zrušit	nelze vrátit	nelze
	1500x2500		2500	RŽP-T 1500x2500/2000	cena nabídkou	GR	na objednávku	nelze zrušit	nelze vrátit	nelze
	2000x2000	2000	2000	RŽP-T 2000x2000/2000	cena nabídkou	GR	na objednávku	nelze zrušit	nelze vrátit	nelze
	2000x2500		2500	RŽP-T 2000x2500/2000	cena nabídkou	GR	na objednávku	nelze zrušit	nelze vrátit	nelze
minimální expediční množství						ks				
minimální objednávkové množství						ks				
kategorie zboží						Odvodnění a kanalizace				

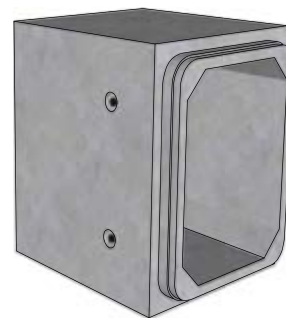

Ukázka prvku

TECHNICKÉ PARAMETRY [mm]

	DN	šířka	výška	označení	doplňky	délka	t	výrobní závod	hmotnost kg/ks
Rámová železniční propust těžká	1000x1000	1000	1000	RŽP-T 1000x1000/2000	DEHA 4 x 10 t	2000	200	GR	3650
	1000x1500		1500	RŽP-T 1000x1500/2000				GR	4352
	1000x2000		2000	RŽP-T 1000x2000/2000				GR	7165
	1500x1500	1500	1500	RŽP-T 1500x1500/2000		2000		GR	6739
	1500x2500		2500	RŽP-T 1500x2500/2000				GR	6458
	2000x2000	2000	2000	RŽP-T 2000x2000/2000		2000		GR	9100
	2000x2500		2500	RŽP-T 2000x2500/2000				GR	10150

RÁMOVÉ PROPUSTI

- Skladebné délky v krocích po 500 mm (500-2000) umožňující redukci spojů a přizpůsobení skladby propustku projektu.
- **DODÁVÁME VČETNĚ TĚSNĚNÍ** zaručujícího certifikovanou vodotěsnost spoje, případně celého uzavřeného systému.
- Lze připravit šikmá čela propustku pro bezpečné nadbetonování říms na stavbě.
- Bezpečná manipulace a montáž díky závěsům DEHA.
- Jednoduché a rychlé sestavení pomocí řetězových stahováků.
- Rozměrová **VARIABILITA SVĚTLÉ VÝŠKY A ŠÍŘKY PO 100 mm.**

JE MOŽNÉ ZVOLIT LIBOVOLNÝ ROZMĚR

** Skladebné rozměry uvádějí rozměry prvku po jeho uložení nebo s minimální spárou.

Výroba: VLS - vibrolisovaný, VLV - vibrolitý

NÁZVOSLOVÍ

TBR	Šachtový kónus.
TZK	Zákrytová nebo přechodová deska.
TBS	Šachtová skruž.
TBZ	Šachtové dno.
INTEGRO	Těsnění přímo zabudované při výrobě šachtových skruží a kónusů.
Kyneta	Žlab šachtového dna.
Nástupnice	Horizontální část vnitřní části šachtového dna sloužící k bezpečnému postavení obsluhy mimo žlab.
Vstup	Otvor v šachtovém dně, který je vytvořen přímým vyformováním hrdla v prvku dle typu požadovaného potrubí. Může být osazen elastomerovým těsněním.
Šachtová vložka	Plastové nebo sklolaminátové hrdlo určené k vytvoření odpovídajícího vtoku nebo výtoku.
Šachtové klínové těsnění	Dodatečně umístěné těsnění na polodrážku dřívku šachtového dna nebo šachtových skruží.
Kluzný prostředek	Kluzný materiál schválený výrobcem CS-BETON s.r.o. určený pro hladké sestavení prvků kanalizačního programu a vytvoření vodě nepropustného spoje.
Hrdlo	Válcová spodní část skruže o jednotném upraveném profilu dle požadavku. Může být osazeno integrovaným těsněním.
Dřík	Válcová horní část skruže o jednotném upraveném profilu dle požadavku zpravidla opatřená polodrážkou pro osazení těsnění.
TBW	Vyrovnávací prstenec.
TBV	Uliční vpust.
DN	Jmenovitá světlost šachty.
DN1	Nejmenší jmenovitá světlost průlezného otvoru.
dn	Jmenovitá světlost vtoku nebo výtoku.
t	Síla stěny.
d	Síla dna.
hs	Stavební výška.
h	Výška prvku.
OC	Rozsah čedičové výstelky.
A15	Třída zatížení dle 1433/DIN 19580, zkušební zatížení 15 kN.
B125	Třída zatížení dle 1433/DIN 19580, zkušební zatížení 125 kN.
C250	Třída zatížení dle 1433/DIN 19580, zkušební zatížení 250 kN.
D400	Třída zatížení dle 1433/DIN 19580, zkušební zatížení 400 kN.
E600	Třída zatížení dle 1433/DIN 19580, zkušební zatížení 600 kN.

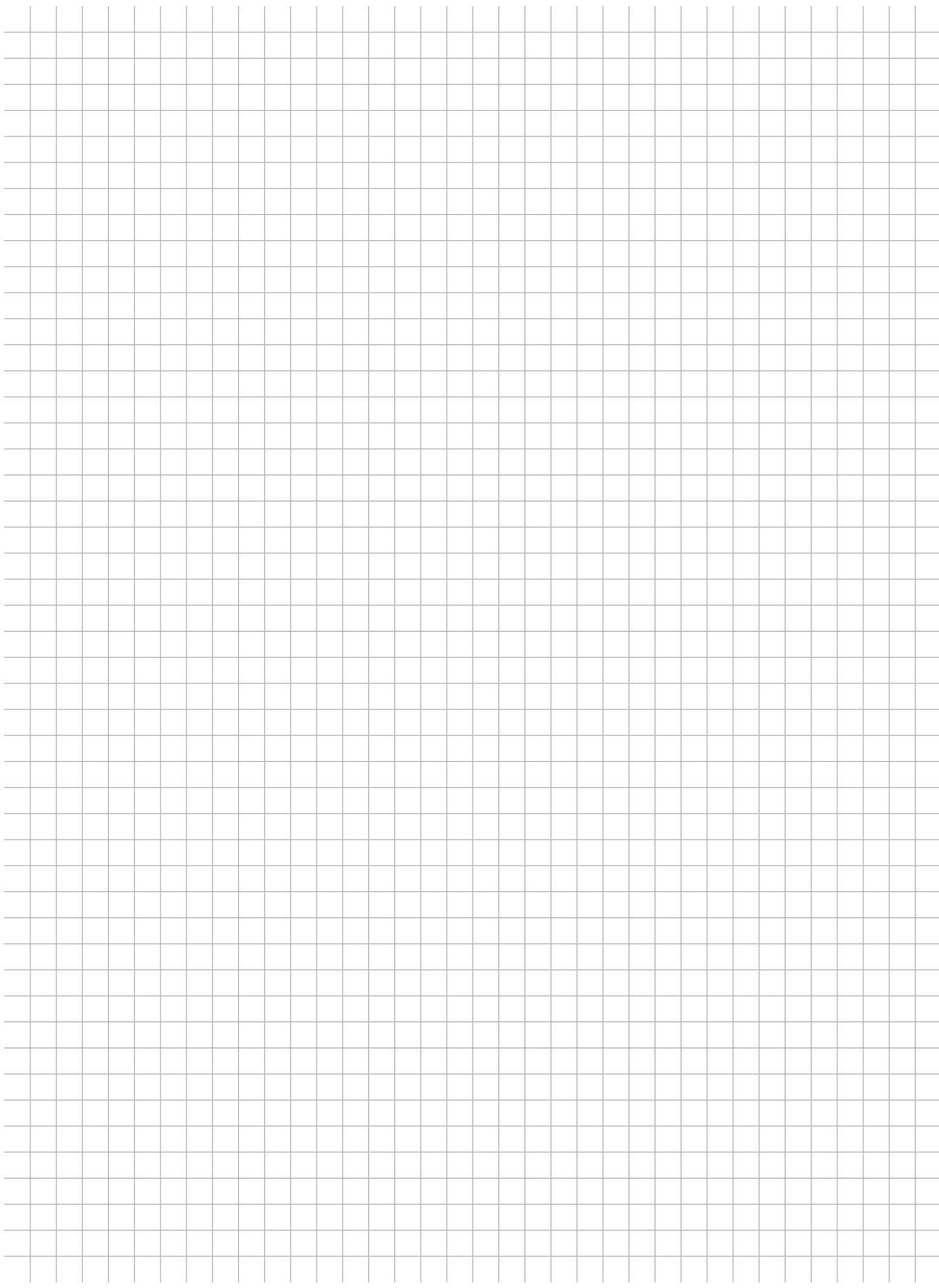

** Skladebné rozměry uvádějí rozměry prvku po jeho uložení nebo s minimální spárou.
Výroba: VLS - vibrolisovaný, VLV - vibrolitý

INFORMACE O VÝROBCÍCH A BAREVNÝCH PROVEDENÍCH

V našem sortimentu najdete výrobky vyrobené dvěma výrobními metodami:

- **Vibrolišovanou** – výroba na automatické výrobní lince vibrováním čerstvého betonu za působení současného dolisovacího přítlaku. Výrobky mohou být vyrobeny ze dvou betonových směsí – lícová (nášlapná) a podkladní (jádrová) vrstva. U barevných výrobků je plně probarvena vrchní nášlapná vrstva, jádrová vrstva výrobku je pouze tónována. Povrch výrobku může být dále mechanicky (např. reliéfní, vymývaný) či technicky (např. tryskaný) upraven či opatřen povrchovým ochranným systémem **CLEAN PROTECT PLUS**.

- **Vibrolitou** – výroba litím betonové směsi do výrobní formy. Povrch výrobku je zcela hladký.

Vybrané betonové výrobky nabízíme v barevném provedení. Barvy mohou být jednotlivé nebo kombinované.

U jednotlivých barev je možné s ohledem na proměnlivou barvu výrobních surovin dodržet stejný odstín jen u dodávky z jedné výrobní šarže. U barevných kombinací **COLORMIX**, **NATURCOLOR** nebo **WOODCOLOR** výrobce nemůže z technologických důvodů garantovat stejnou probarvenost všech kamenů ve vrstvě a paletě. Plocha se posuzuje vždy jako celek. Při pokládce těchto výrobků se doporučuje kombinovat jednotlivé kameny z několika palet najednou za účelem dosažení maximálního barevného efektu. Z důvodů použití čistě přírodních materiálů výrobce negarantuje stálost původního barevného odstínu výrobků v průběhu delšího časového období.

Všechny výrobky podléhají určitým výrobním tolerancím, které jsou stanoveny platnými stavebními normami. Návodů k použití výrobků naleznete na našich webových stránkách.

U betonových výrobků sekundárně opracovaných metodou tumbování je nutné počítat s tím, že smyslem této druhotné úpravy kamenů je vytvořit z každého jednoho kamene originální kus a tím přispět k přírodnějšímu vzhledu stavby. Kameny se otloukají řetězy a výsledek je z určité části nahodilý. Díky tomuto procesu je nutné počítat s většími rozměrovými odchylkami.

U všech typů betonových výrobků se může v případě zvýšené nebo nadměrné vlhkosti vyskytnout bílý povlak – tzv. výkvět. Jedná se o vedlejší a přirozený proces zrání betonu, kterému nelze zcela zabránit. Výkvět není důvodem k reklamaci.

V dlouhodobém horizontu dochází k samovolnému vymizení, kdy se vlivem působení povětrnostních vlivů po čase kalcit přetvoří na rozpustný hydrogenuhličitan vápenatý.

INFORMACE O VÝROBCÍCH ŠTĚRBINOVÉ TROUBY

Materiál výrobků a provedení:

Výrobky jsou vyrobeny z betonu pevnostní třídy C 45/55 a vyšší s odolností proti působení vlivů prostředí XF4 (cyklické působení mrazu a chemických rozmrazovacích prostředků). Výztuž a způsob jejího uložení v prvku splňují podmínky ČSN EN a TKP ŘSD MDS.

Obecné informace o výrobcích štěrbinové a mikrošěrbinové trouby:

Třídy výrobků z hlediska únosnosti prvků:

- **Třída D400** – výrobky jsou určeny pro běžná silniční zatížení, tzn. zatížení všemi typy silničních vozidel.
- **Třída E600** – výrobky jsou určeny pro manipulační plochy s provozem vysokozdvizných vozíků s častým příčným přejezdem.
- **Třída F900** – výrobky jsou určeny pro letištní plochy nebo jinak extrémně zatěžované plochy, např. speciálními kolovými vozidly.

Štěrbinové trouby - PROFIL I

- vlastní betonová část se zabudováním rámem
- plastový poklop (nebo litinová mříž s pojistným šroubem)
- kónus
- vtokový ocelový koš, žárové pozinkovaný

Mikrošěrbinové trouby - M

- vlastní betonová část se zabudováním rámem
- litinová mříž s pojistným šroubem
- přechodová deska
- hrnec
- kalové koše - 2 ks

V ceně výrobků tohoto systému jsou zahrnuty montážní tmel a pryžová těsnění odolná vůči ropným produktům.

Tyto prvky se spojují pomocí dvouprstencového styku Aquafest, který zajišťuje dokonalou vodotěsnost a odolnost proti průsaku ropných látek a zabraňuje tak možné kontaminaci podzemních vod a vodních toků v okolí. Speciální pryžové těsnění zároveň vymezuje dilatační spáru mezi čely jednotlivých trub.

Za účelem usnadnění manipulace a montáže těchto výrobků výrobce prodává dle typu výrobku adekvátní montážní zařízení, a to na základě Smlouvy o prodeji manipulační techniky a podmínkách jejího zpětného výkupu.

Na vyžádání poskytuje výrobce montážní předpisy pro montáž štěrbinových i mikrošěrbinových trub.

Dále také výrobce poskytuje veškerý technický servis včetně hydraulických výpočtů.

Nadstandardní provedení výrobků -

ATYPICKÝ ROZMĚR - u výrobků je za příplatek 40 % k ceně štěrbinové trouby možno vyrobit jakýkoliv atypický díl o délce větší jak 1000 mm a menší jak 4000 mm.

ATYPICKÉ NÁPOJENÍ - u štěrbinových a mikrošěrbinových trub je možné za příplatek 40 % k ceně oba konce upravit jako hrkla nebo jako trouby.

Informace o balení výrobků:

Tento typ zboží není paletován a je dodáván po jednotlivých kusech (s výjimkou mikrošěrbinových trub). Na přepravní prostředek jsou výrobky ukládány bez palet na proklady. Výrobce na vyžádání zajišťuje dopravu výrobků na místo

určení podle obchodních a dodacích podmínek. Uvedené hmotnosti výrobků se mohou lišit v rozmezí $\pm 5\%$.

PROFIL I - vpustový komplet

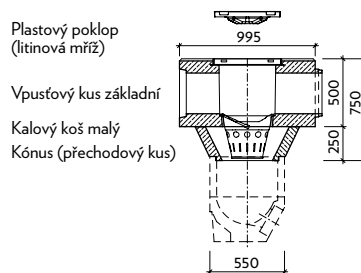

PROFIL M - vpustový komplet

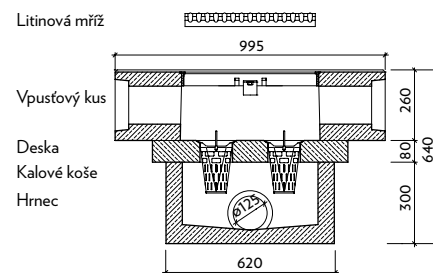

INFORMACE O VÝROBCÍCH KANALIZAČNÍHO PROGRAMU

Tento typ zboží není až na výjimky paletován a je dodáván po jednotlivých kusech. Na přepravní prostředek jsou výrobky ukládány bez palet na proklady či s použitím klínů tak, aby byla zajištěna bezpečná přeprava zboží a bylo umožněno skládání na stavbě. Cena tohoto materiálu je účtována zvlášť dle skutečné spotřeby.

Přehled účtovaných přípravek a možného zpětného výkupu najdete na straně 171. U zakázkových výrobků bude cena prokladů a klínů vyfakturována samostatným daňovým dokladem. U ostatních výrobků bude vyfakturována společně s výrobky.

POZOR při manipulaci s výrobky s čedičovou výstelkou. Obklad je křehký.

Výrobek by neměl být na stavbě skladován na mezideponii, doporučuje se okamžité zabudování do stavby.

Výrobek nesmí být vystaven přímému slunečnímu svitu či velkým teplotním rozdílům. Beton a čedič mají odlišnou míru tepelné roztažnosti a velký tepelný rozdíl může způsobit popraskání betonu či odtržení obkladu.

Jakékoliv vady typu prasklin obkladu je třeba oznámit ihned při předávce zboží, jinak právo na reklamaci vady zaniká.

U prefabrikovaných dílců určených pro stavby ŘSD se přejímkou provádí v souladu s TKP 18 (případně ZTKP) před expedicí ve výrobním závodě prodávající nebo na staveništi co nejdříve po dodání, a to vždy před jejich zabudováním. Součástí přejímkou musí být i kontrola krytí betonové výztuže.

Za účelem usnadnění manipulace a montáže těchto výrobků výrobce prodává dle typu výrobku adekvátní montážní zařízení, a to na základě Smlouvy o prodeji manipulační techniky a podmínkách jejího zpětného výkupu.

EXPEDIČNÍ DOBA

pondělí 07:00 - 16:00
úterý - čtvrtek 07:00 - 15:30
pátek 07:00 - 15:00

Nakládka velkých prvků jeřáby se provádí pouze do 15:00 hod.

V letních měsících je expediční doba prodloužena. Konkrétní časy se v jednotlivých závodech liší.

Individuálně lze dohodnout i mimo výše uvedené časy.

Díky spolupráci s grafickými studii při tvorbě produktových materiálů nemůže být výrobce zcela zodpovědný za tiskové chyby. Děkujeme za pochopení.

Vydáno - 1. 3. 2022

PALETOVÉ HOSPODÁŘSTVÍ

Za výměnnou paletu se považuje Evropská čtyřcestná dřevěná výměnná paleta prostá, rozměrů 800 x 1200 mm (dále jen paleta) odpovídající normě KODEX mezinárodní železniční unie (UIC) čís. 435-2. Vyrobená a jakostně odzkoušená a označená podle normy ČSN 26 9110.

Palety vyráběné podle jiných norem a palety nenormalizované nejsou výměnnými paletami. Palety je možné nabídnout ke zpětnému dodání, pokud nevykazují závažná poškození.

Paleta EUR obsahuje tato značení:

1. ochrannou známku EUR - označení dle ČSN 269110, vyjma palet s lisovanými špalky
2. ochrannou známku schvalující železnice
3. uprostřed číslo oprávněného výrobce ve formátu 000-0-00

PODMÍNKY PRO PŘEVZETÍ PALET - DRUHY VAD

A. LZE PŘEVZÍT

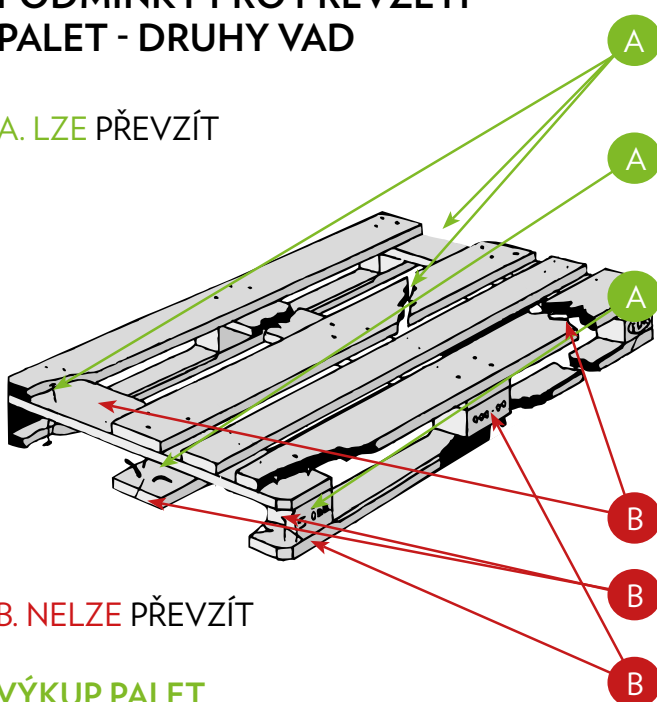

B. NELZE PŘEVZÍT

VÝKUP PALET

Prodejní ceny palet se mění s platností od 1. 5. 2022, tj. nová cena bude aplikována na palety vyexpedované od 1. 5. 2022 dále.

Nová výkupní cena se na vrácené palety použije až po vyčerpání celého konta palet daného zákazníka, které byly prodány za původní ceny.

Do doby vyčerpání konta palet budou aplikovány výkupní ceny platné do 1. 5. 2022.

Výrobky jsou dodávány balené na dřevěné palety typu EUR a na přepravní prostředek jsou ukládány včetně palet, popř. na proklady na základě vyžádání zákazníka. Fólie, balící ocelová páska a proklady jsou prvky balení nevratné a plně recyklovatelné. Smluvní cena za bezvadnou EUR paletu je stanovena na **590,- Kč/kus**. Kupující si vyhrazuje právo změny smluvní ceny za paletu. Prodávající musí však kupujícího na změnu smluvní ceny písemně upozornit nejpozději 14 dní před vlastní změnou kupní ceny palety. Bezvadné palety budou zpět vykupovány prodávajícím za **535,- Kč/kus** při vrácení do 6 měsíců od data expedice. Cena je ponížena o opotřebení, a to ve výši **55,- Kč** za ceny palety. Poškozené palety budou vykupovány za **100,- Kč/kus**.

Prodávající vykupuje palety do půl roku od dodání zboží. Po uplynutí této lhůty není prodávající povinen palety vykoupit. Prodávající vykupuje palety od kupujícího pouze do výše množství palet dodaných kupujícímu za sledované období. Program uličních vpustí je paletován na EUR palety 100 x 120 cm. Smluvní cena za bezvadnou EUR paletu 100 x 120 cm je stanovena na **610,- Kč/kus**, tyto bezvadné palety budou zpět vykupovány prodávajícím za **555,- Kč/kus**. Smluvní cena palety 80 x 120 PLUS pro přepravu EDITBLOKU výšky 75 mm v bezvadném stavu je stanovena na **795,- Kč/kus**, tyto bezvadné palety budou zpět vykupovány prodávajícím za cenu **740,- Kč/kus**. Palety je nutné vrátit ve výrobním závodě, ve kterém je kupující nabyl.

Paleta EUR



LEHKÉ POŠKOZENÍ - VÝKUP 100,- Kč/ks

1 A	Maximálně jeden přířez ložné nebo opěrné podlahy je uštípnut, našťipnut nebo zlomený v celé délce. Horní hrany přířezů opěrné (spodní) podlahy a 4 rohové hrany musejí být opatřeny zkosením. Pokud toto chybí, jde o lehké poškození.
2 A	Maximálně jeden špalík chybí, je zlomený nebo tak odštípnutý, že je viditelný více než jeden šroubový hřebík. Jeden šroubový hřebík ve špalíku může být viditelný, i když ze špalíku nic nechybí. Naštípnutí špalíku, pro které je šroubový hřebík viditelný, neovlivňuje únosnost - nejedná se tedy o vadu.
3 A	Chybí jedna povinná značka nebo je zcela nečitelná. Nejméně jedna značka železnice nebo paletové organizace a jedna značka EUR musí ještě existovat.

ZÁVAŽNÉ POŠKOZENÍ

1 B	Více jak jeden přířez chybí, je šikmo nebo napříč zlomený. Jeden svlak je jakkoliv poškozený nebo chybí. Vztahuje se na všechny přířezy nebo svlaky.
2 B	Více jak jeden špalík chybí nebo je zlomený či odštípnutý tak, že je viditelný více než jeden šroubový hřebík.
3 B	Více jak jedna podstatná značka chybí nebo je zcela nečitelná.
4 B	K opravě byly použity zjevně nepřipustné náhradní díly. Například příliš slabý, úzký nebo krátký přířez, svlak nebo špalík.
5 B	Celkový stav palety je tak špatný, že není zaručena únosnost. Nakládané zboží může být znečištěno nebo jinak poškozeno.

MOŽNOSTI BAREVNÝCH KOMBINACÍ

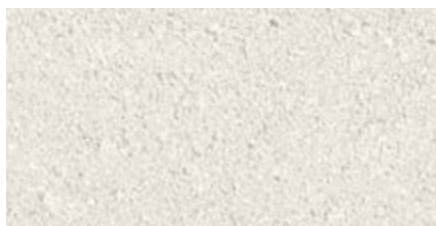

BÍLÁ



ROCA světle hnědá + šedá



ALLEGRIO hnědá + červená + žlutá + okr



NOARBLANC černá + bílá



PŘÍRODNÍ ŠEDÁ



ČERVENÁ



ČERNÁ



CORAL světle hnědá + šedá + bílá



ALBA světle hnědá + červená + žlutá

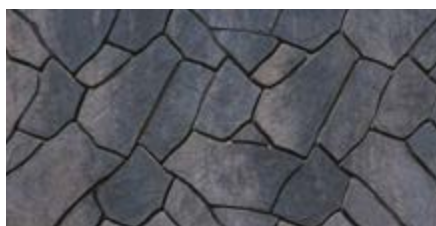

BASANITA černá + tmavě hnědá



PLAYA světle hnědá + tmavší hnědá + bílá



ALLEGRIO hnědá + červená + žlutá + okr



HNĚDÁ

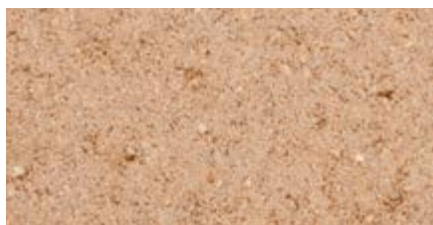

JAVOR



AMARILLA žlutá + tmavě hnědá



CAOBA - světle hnědá + tmavě hnědá



OŘECH světle hnědá + tmavě hnědá



OKR

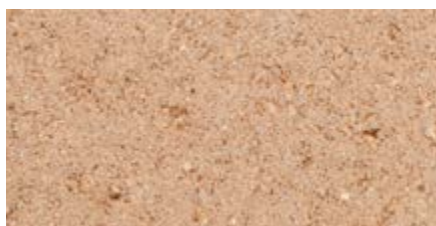

JAVOR



HNĚDÁ

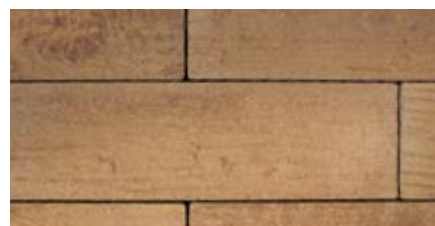

BUK světle hnědá + tmavě hnědá + okr

Fotografie mají pouze ilustrativní charakter. Díky použitému druhotnému opracování jednotlivých výrobků a také díky složení kameniva obsaženého v základní směsi mohou některé barvy vyznít na různých výrobcích odlišně, také typ nasvícení při pořizování fotografií může barvy výrazně měnit.

MOŽNOSTI BAREVNÝCH KOMBINACÍ



ČERVENÁ



ALLEGRIO hnědá + červená + žlutá + okr



OKR



RUSTIKAL červená + černá

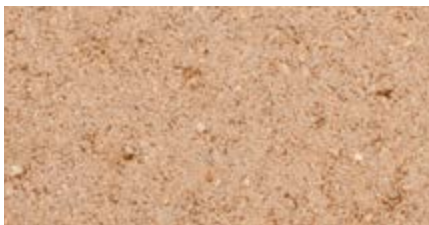

JAVOR



ALBA světle hnědá + červená + žlutá



ČERNÁ



DESERTO žlutá + světle hnědá



HNĚDÁ



RIENTE červená + bílá + černá



CAOBA - světle hnědá + tmavě hnědá



AMARILLA žlutá + tmavě hnědá



ČERVENÁ



OKR



ČERNÁ



GRACIA červená + bílá



GRES okr + šedá



ALLEGRIO hnědá + červená + žlutá + okr



HNĚDÁ



PŘÍRODNÍ ŠEDÁ



ALBA světle hnědá + červená + žlutá

Fotografie mají pouze ilustrativní charakter. Díky použitému druhotnému opracování jednotlivých výrobků a také díky složení kameniva obsaženého v základní směsi mohou některé barvy vyznít na různých výrobcích odlišně, také typ nasvícení při pořizování fotografií může barvy výrazně měnit.

MOŽNOSTI BAREVNÝCH KOMBINACÍ



HNĚDÁ



PLAYA světle hnědá + tmavší hnědá + bílá



TUMBLE - ROCA světle hnědá + šedá



CAOBA - světle hnědá + tmavě hnědá



ŠTÍPANÝ - HNĚDÁ



ROCA světle hnědá + šedá



TUMBLE - CAOBA - světle hnědá + tmavě hnědá



OŘECH světle hnědá + tmavě hnědá



ŠTÍPANÝ - ŠEDÁ



BASANITA černá + tmavě hnědá



TUMBLE PLAYA světle hnědá + tmavší hnědá + bílá



GRES okr + šedá



TUMBLE - BASANITA černá + tmavě hnědá



RIENTE červená + bílá + černá



ŠTÍPANÝ - OKR



CAOBA - světle hnědá + tmavě hnědá

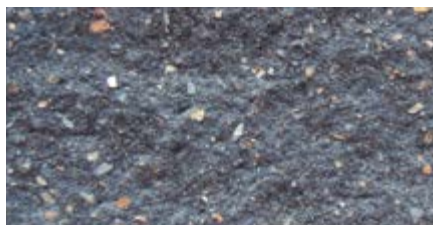

ŠTÍPANÝ - ČERNÁ



AMARILLA žlutá + tmavě hnědá



ŠTÍPANÝ - JAVOR



CORAL světle hnědá + šedá + bílá



ŠTÍPANÝ - HNĚDÁ

Fotografie mají pouze ilustrativní charakter. Díky použitému druhotnému opracování jednotlivých výrobků a také díky složení kameniva obsaženého v základní směsi mohou některé barvy vyznít na různých výrobcích odlišně, také typ nasvícení při pořizování fotografií může barvy výrazně měnit.

VIBROLISOVANÝ / TUMBLE

Nadstandardní povrchová úprava libovolných jednovrstvých a dvouvrstvých produktů. Sekundárním opracováním je dosahováno rozrušené struktury hran produktů a zahlazení pohledových ploch. Tímto způsobem je eliminován efekt strojové přesnosti výroby a navozen dojem nahodilé ruční produkce. Povrchová úprava TUMBLE je svým provedením zcela jedinečná a přináší nový estetický výraz do českého stavebnictví v oblasti prvků malé zahradní architektury a dopravního stavitelství. Produkty linie TUMBLE jsou předurčeny plnit požadavky na stavbách s nejvyššími architektonickými nároky. **Tento povrch najdete u výrobců: NATURBLOK, EDITBLOK, NATURBLOK SCHOD, NATURBLOK STUDNA/OHNIŠTĚ.**



Caoba



Basanita



Roca



Playa

VIBROLISOVANÝ / ŠTÍPANÝ

Štípaný povrch nalezneme zejména na plotových tvárnících CSBLOK. Prvky jsou podrobeny druhotné povrchové úpravě - štípaní. Povrchu výrobku je dosaženo štípaním jeho pohledových stran. Při štípaní bloků dochází díky pevnosti betonové směsi i k rozlamování kamínků použitých při výrobě. To utvrzuje dojem, že se skutečně jedná o přírodní proces rozlomení kamene. Tento postup dodá výrobkům atraktivní vzhled imitující strukturu pískovcovitého kamene. Povrch se vyrábí ve všech základních barevných provedeních.



Šedá



Červená

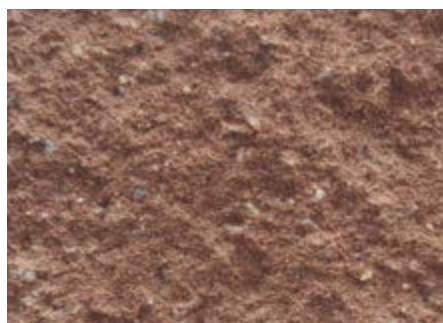

Hnědá



Okr

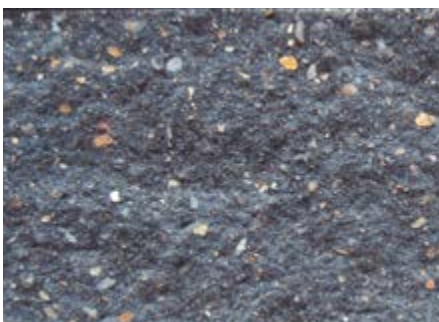

Černá



Javor

Fotografie mají pouze ilustrativní charakter. Díky použitému druhotnému opracování jednotlivých výrobků a také díky složení kameniva obsaženého v základní směsi mohou některé barvy vyníkat na různých výrobcích odlišně, také typ nasvícení při pořizování fotografií může barvy výrazně měnit.

VIBROLISOVANÝ / HLADKÝ

Povrch STANDARD je základní povrchovou úpravou. STANDARD je používán na stavbách průmyslového charakteru jako jsou supermarkety, parkoviště, městské a oblužné komunikace, pěší zóny a cyklostezky. Použité kamenivo s maximální velikostí zrna 2 mm dodává povrchu STANDARD jemnozrný, hladký a uzavřený vzhled. Povrchová úprava STANDARD vyniká především vysokou funkčností a nenáročnou údržbou.



Šedá



Červená



Hnědá



Okr



Černá



Javor



Bílá

VIBROLISOVANÝ / EXCELLENT IW

Povrch EXCELLENT IW patří mezi nadstandardní povrchové úpravy. Při výrobě produktů s povrchem EXCELLENT IW je do nášlapných vrstev nad rámec standardní betonové směsi použito speciálních hrubozrných, navzájem barevně kontrastních kameniv. Právě tato kameniva vytvářejí po dodatečném zušlechťení povrchu produktu žádanou strukturu. Výsledný povrch je uzavřené hrubozrné struktury s mírně zdrsňenou texturou. Je vhodný zejména pro stavby s vysokým požadavkem na protisklizové opatření.



Šedá

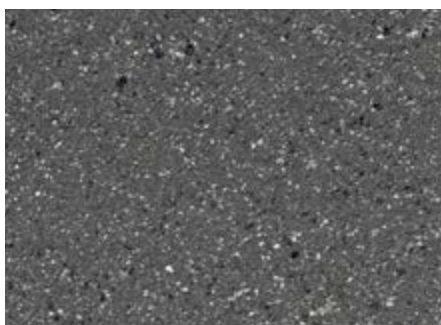

Černá

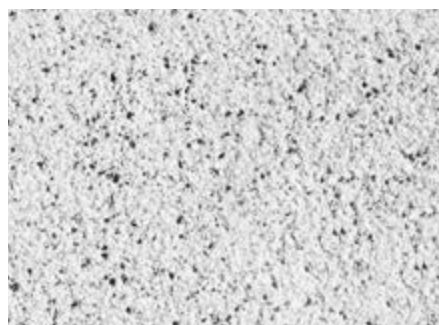

Bílá

Fotografie mají pouze ilustrativní charakter. Díky použitému druhotnému opracování jednotlivých výrobků a také díky složení kameniva obsaženého v základní směsi mohou některé barvy vyznít na různých výrobcích odlišně, také typ nasvícení při pořizování fotografií může barvy výrazně měnit.

VIBROLISOVANÝ / RELIÉF ANTIKO

Dlažba **ALTO EVO** má mírně reliéfní povrch a je sekundárně opracována tzv. ostařováním. Výsledný efekt můžete vidět na obrázcích. Stejný princip úpravy probíhá i u dlažby **ALTO KRUH**.



Colormix ALLEGRIO



Colormix NOARBLANC



Colormix RUSTIKAL



Naturcolor CAOBA



Naturcolor PLAYA

VIBROLISOVANÝ / RELIÉF

Povrchová úprava **STANDARD, RELIÉF** je základní povrchovou úpravou bez druhotného opracování. Vyznačuje se jemnozrnným, uzavřeným profilovaným povrchem. Hloubka profilace je závislá na typu produktu a pohybuje se od 2 do 9 mm. Druhým významným rysem je ostrost profilace. Produkty s ostřejší profilací vytváří výrazně kontrastnější a plastičtější dojem povrchu. Ukázka barevných provedení dlažby **CANTERA**.



Naturcolor GRES



Naturcolor CAOBA



Naturcolor BASANITA



Naturcolor CORAL

Fotografie mají pouze ilustrativní charakter. Díky použitému druhotnému opracování jednotlivých výrobků a také díky složení kameniva obsaženého v základní směsi mohou některé barvy vyzníti na různých výrobcích odlišně, také typ nasvícení při pořizování fotografií může barvy výrazně měnit.

VIBROLISOVANÝ / RELIÉF ANTIKO

Dlažba VALENCIA je sestava šesti rozměrově různých kamenů. Nabízíme ji ve dvou provedeních: hladkém a reliéfním. Provedení s reliéfním povrchem je dále sekundárně opracováno tzv. ostařováním, stejnou metodou jaká je popsána u dlažby ALTO EVO. Obě varianty provedení jsou vyráběny novou technologií výroby, která dává betonové dlažbě unikátní a komplexní ochranu proti znečištění CLEAN PROTECT PLUS.

UKÁZKA BAREVNÝCH PROVEDENÍ DLAŽBY VALENCIA



Colormix ALBA



Colormix NOARBLANC



Naturcolor PLAYA



Naturcolor CORAL



Naturcolor CAOBA

VIBROLISOVANÝ / STANDARD, HLADKÝ

UKÁZKA BAREVNÝCH PROVEDENÍ DLAŽBY VALENCIA



Colormix ALBA



Colormix NOARBLANC



Naturcolor PLAYA



Naturcolor CORAL



Naturcolor CAOBA

Fotografie mají pouze ilustrativní charakter. Díky použitému druhotnému opracování jednotlivých výrobků a také díky složení kameniva obsaženého v základní směsi mohou některé barvy vyznít na různých výrobcích odlišně, také typ nasvícení při pořizování fotografií může barvy výrazně měnit.

VIBROLISOVANÝ / RELIÉF ANTIKO

Také dlažba CORTILA je sestavou několika kamenů ve skladbě. Obsahuje čtyři kameny různé délky. Nabízíme ji ve dvou provedeních: hladkém a reliéfním. Provedení s reliéfním povrchem je dále sekundárně opracováno tzv. ošařováním, stejnou metodou jaká je popsána u dlažby ALTO EVO. Obě varianty provedení jsou vyráběny novou technologií výroby, která dává betonové dlažbě unikátní a komplexní ochranu proti znečištění CLEAN PROTECT PLUS.

UKÁZKA BAREVNÝCH PROVEDENÍ DLAŽBY **CORTILA**



Colormix ALBA



Colormix NOARBLANC



Naturcolor PLAYA



Naturcolor CORAL

VIBROLISOVANÝ / **STANDARD, HLADKÝ**

UKÁZKA BAREVNÝCH PROVEDENÍ DLAŽBY **CORTILA**



Colormix ALBA

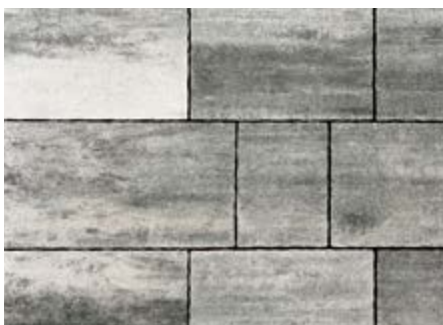

Colormix NOARBLANC



Naturcolor PLAYA



Naturcolor CORAL

Fotografie mají pouze ilustrativní charakter. Díky použitému druhotnému opracování jednotlivých výrobků a také díky složení kameniva obsaženého v základní směsi mohou některé barvy vynízt na různých výrobcích odlišně, také typ nasvícení při pořizování fotografií může barvy výrazně měnit.

ŘADA BAREVNÝCH KOMBINACÍ COLORMIX

Barevné kombinace COLORMIX tvoříme speciální technologií nanášení drobných proužků barev, které se navzájem prolínají. Výsledný efekt působí přirozeně a zároveň je maximálně praktický, nejsou na něm tak patrné nečistoty.



Colormix AMARILLA



Colormix RIENTE



Colormix GRACIA



Colormix NOARBLANC



Colormix ALLEGRIO



Colormix ALBA



Colormix RUSTIKAL



Colormix DESERTO

ŘADA BAREVNÝCH KOMBINACÍ WOODLINE



Woodline BUK



Woodline OŘECH

Fotografie mají pouze ilustrativní charakter. Díky použitému druhotnému opracování jednotlivých výrobků a také díky složení kameniva obsaženého v základní směsi mohou některé barvy vyznít na různých výrobcích odlišně, také typ nasvícení při pořizování fotografií může barvy výrazně měnit.

ŘADA BAREVNÝCH KOMBINACÍ NATURCOLOR

Barevné kombinace z řady NATURCOLOR tvoří mixy příjemných zemitých barev, které běžně naleznete na přírodních horninách. Jsou voleny tak, aby co nejpřirozeněji zapadly do kompozice zahrad v kombinaci s dalšími přírodními prvky.



Naturcolor PLAYA



Naturcolor CAOBA



Naturcolor CORAL



Naturcolor ROCA



Naturcolor BASANITA



Naturcolor GRES

NOVINKA! POVRCHOVÁ ÚPRAVA MINERAL



Mineral ČERNO-BÍLÁ

Fotografie mají pouze ilustrativní charakter. Díky použitému druhotnému opracování jednotlivých výrobků a také díky složení kameniva obsaženého v základní směsi mohou některé barvy vyznít na různých výrobcích odlišně, také typ nasvícení při pořizování fotografií může barvy výrazně měnit.

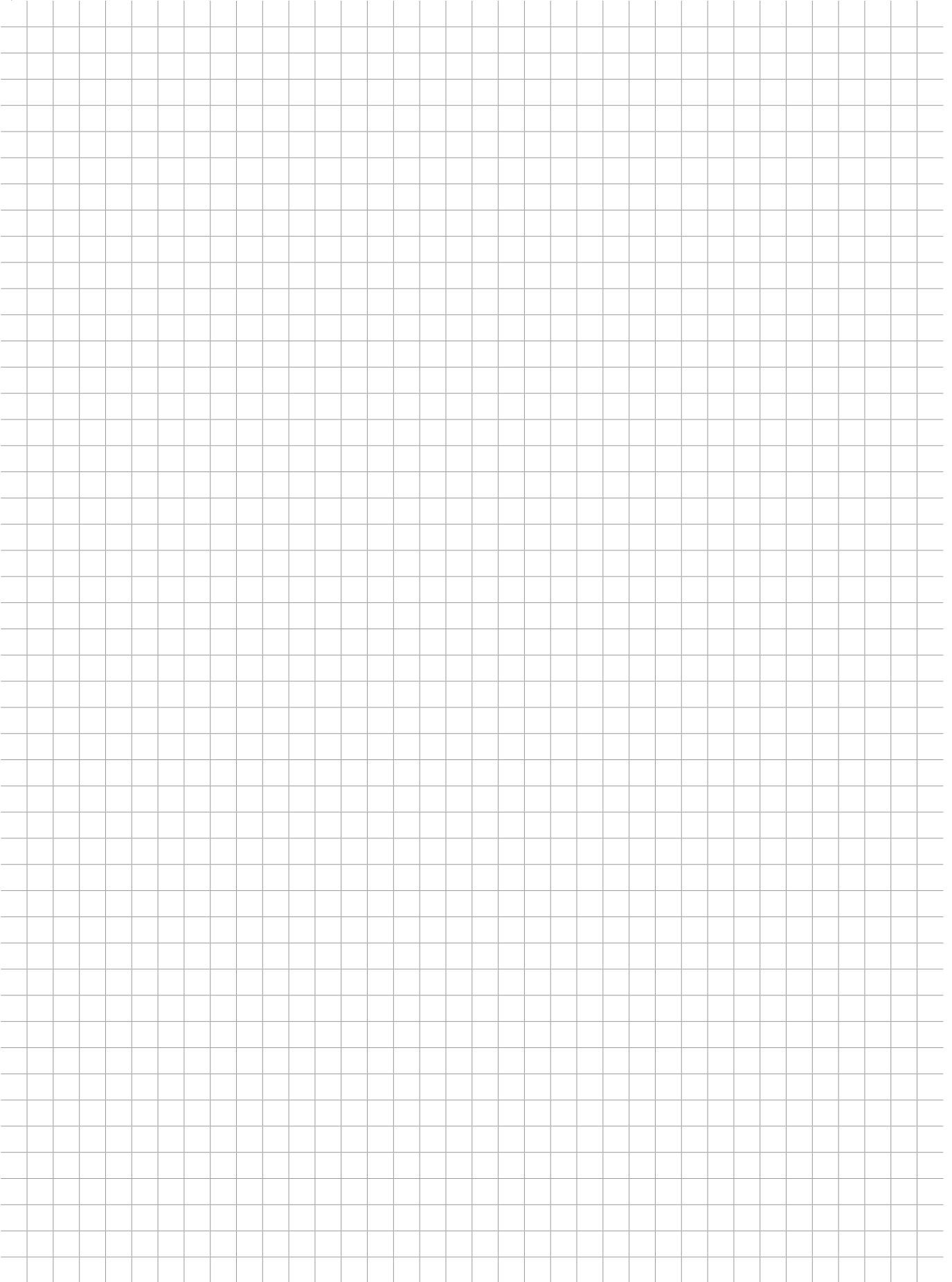

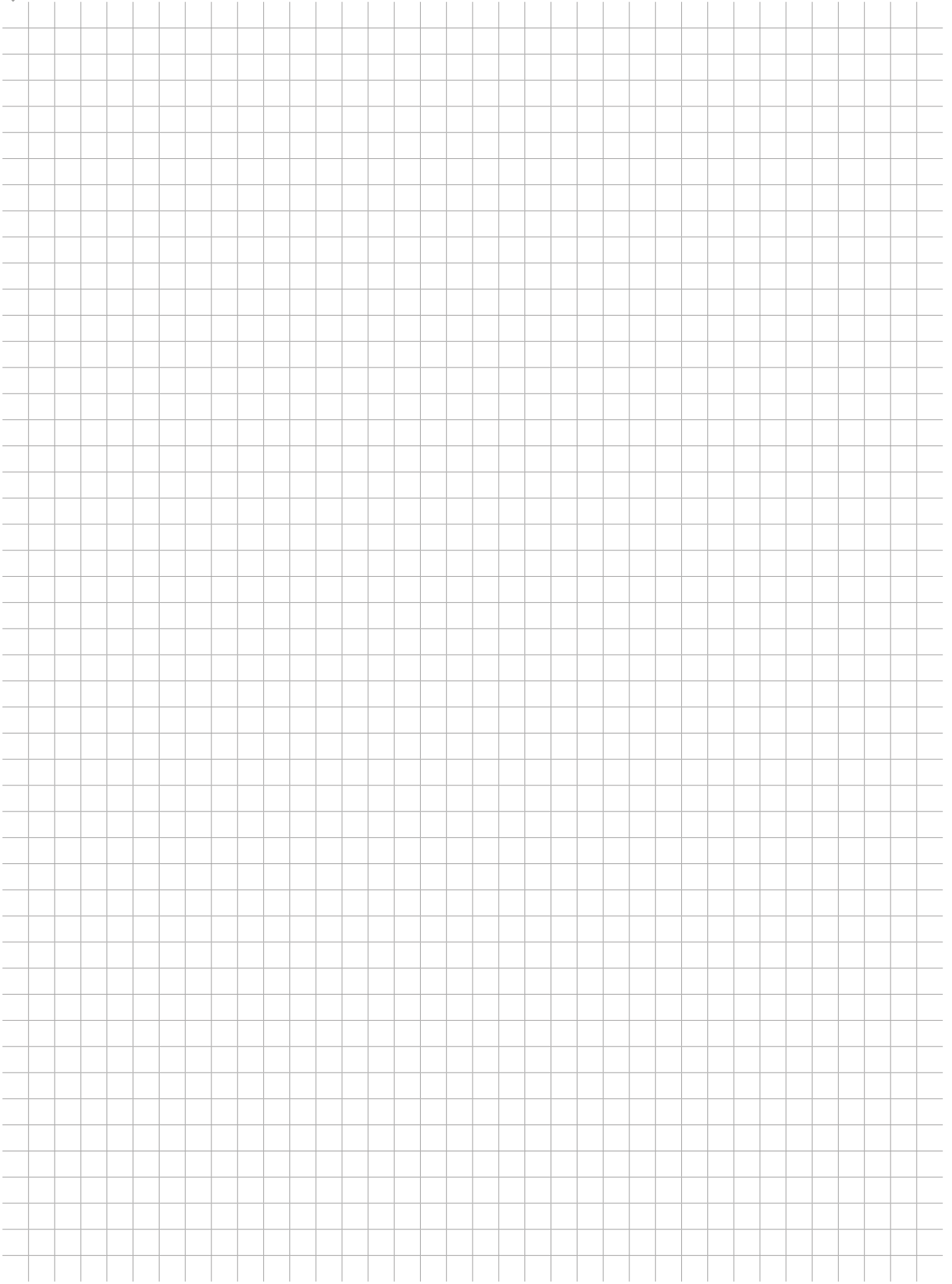

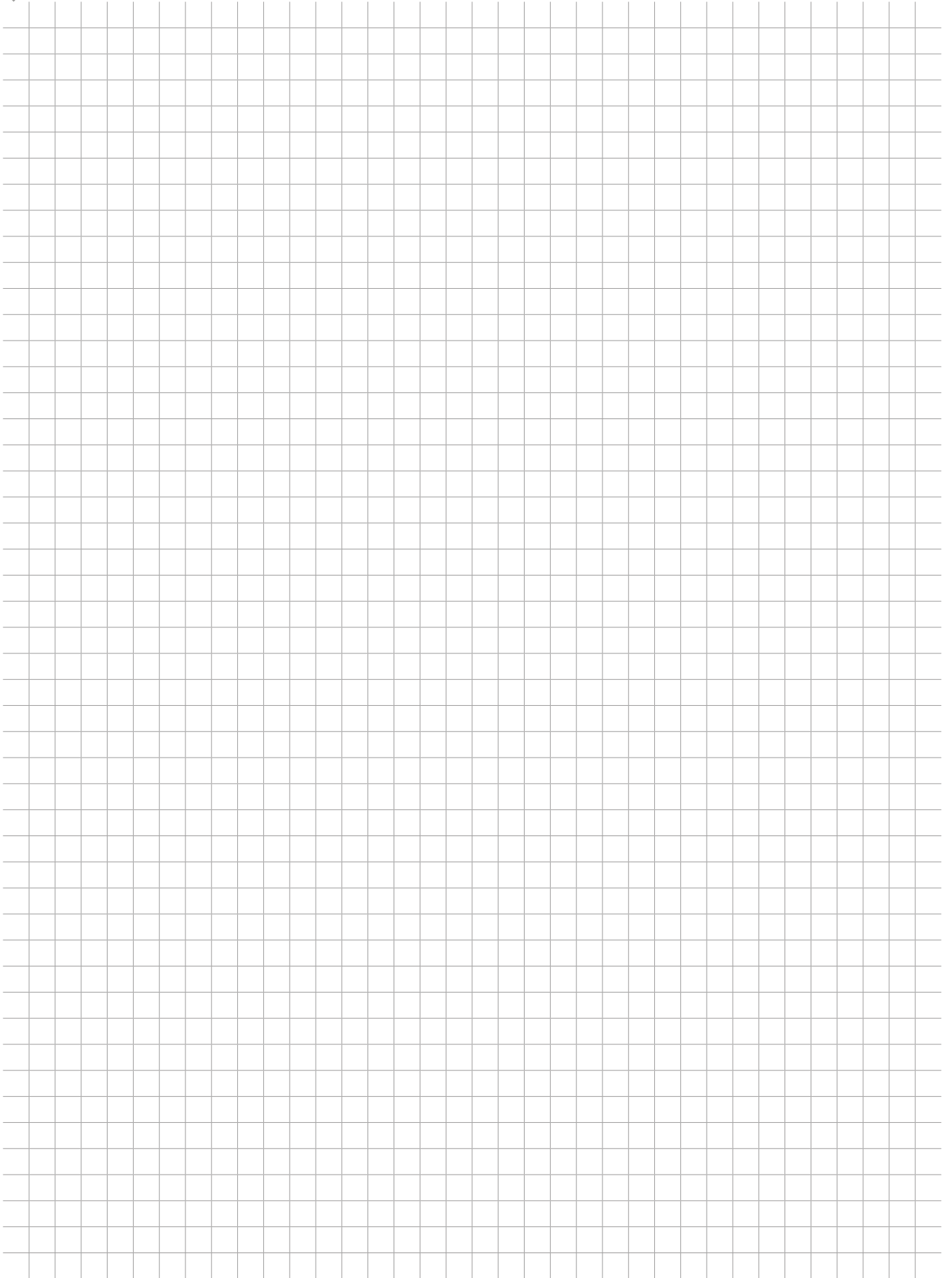

1. ÚVODNÍ USTANOVENÍ

Tyto prodejní a dodací podmínky (dále jen "PDP") vydané společností CS-BETON s.r.o., IČ: 47287586, se sídlem ve Velkých Žemosekách 184, PSČ 412 01 a společností CS-BETON Prefa s.r.o., IČ: 60777133, se sídlem V Zanikadlech 260, Lužec nad Vltavou, PSČ 277 06 (obě společnosti dále jen "Prodáváči") upravují smluvní vztahy mezi Prodáváči a jejich zákazníky (dále jen "Kupující"), které vznikají při dodávkách vlastních výrobků a zboží z výrobních závodů Velké Žemoseky, Lužec a Grygova a poskytování souvisejících služeb.

PDP tvoří nedílnou součást kupních smluv o odběru zboží a služeb (dále jen "smlouva") a Kupující objednávkou nebo písemnou smlouvou tyto podmínky akceptuje a potvrzuje jejich znalost. Odchytky od platných PDP mohou být sjednány pouze v rámci písemné smlouvy. Vylučuje se aplikace ustanovení § 1740 odst. 3 a § 1757 odst. 2 a odst. 3 NOZ. Veškeré dohody, k nimž dochází Prodáváči a Kupující v souvislosti s prováděním dodávek zboží dochází, musí být učiněny písemně. Jakákoliv ujednání či prohlášení učiněná smluvními stranami před uzavřením kupní smlouvy v průběhu jednání o uzavření této smlouvy nejsou pro určení obsahu smlouvy právně závazná.

Prodáváči zveřejňují aktuální znění PDP na webových stránkách www.csbeton.cz a www.csbetonprefa.cz.

2. UZAVŘENÍ KUPNÍ SMLOUVY

2.1. Právní vztahy mezi Prodáváči a Kupující jsou založeny dílčími kupními smlouvami, které jsou uzavírány formou písemných objednávek Kupující s jejich následným písemným přijetím Prodáváči nebo samostatnou písemnou kupní smlouvou.

V případě opakovaných objednávek může být smluvními stranami uzavřena rámcová kupní smlouva. Smlouva je uzavřena i převzetím zboží na základě dodacího listu ve výrobním areálu Prodáváči, a to po zaplacení kupní ceny dle aktuálního ceníku na základě zálohové faktury.

2.2. Obchodní listiny (katalogy, ceníky, pracovní sešity apod.) a cenové nabídky Prodáváči jsou informativní, pokud nejsou výslovně prohlášeny za závazné. Zobrazení a provedení výrobků a zboží v obchodních listinách, na webových stránkách a reklamních materiálech nelze považovat za předlohy či vzorky dle § 2096 NOZ. Zboží ve výstavkách a reklamních stojanech poskytuje nejlepší formu seznámení s výrobkem. Dodržení přesného barevného odstínu však nelze v důsledku užívání přírodních materiálů garantovat. Odstín barvy a provedení výrobku je možno zachovat pouze při odběru zboží z jedné výrobní sarže.

2.3. Cenová nabídka bude bez ohledu na adresu doručení poptávky vystavena obchodním oddělením výrobního závodu, který určí Prodáváči. Toto určení je pak závazné pro veškerou komunikaci, která se realizace zakázky týká. Nebude-li stanoveno jinak, cenová nabídka je omezena časově na 1 měsíc od jejího vystavení a může být omezena i z hlediska určení (např. konkrétní stavba) či rozsahu (jen při odběru stanoveného množství zboží). Informace obsažené v cenových nabídkách jsou striktně důvěrné a jejich adresát je povinen zachovávat ohledně jejich obsahu vůči třetím osobám mlčenlivost.

2.4. Objedávka musí obsahovat: i) druh, množství, provedení a barvu zboží dle aktuálního ceníku nebo odkaz na platnou cenovou nabídku Prodáváči; ii) navrhovaný termín dodávky (není-li uveden, rozumí se jím nejbližší termín dle kapacitních možností Prodáváči); iii) způsob dopravy (vlastní odběr, předání k přepravě, včetně dopravy); iv) dodací adresu a telefonické spojení na osobu oprávněnou k převzetí dodávky; v) identifikaci Kupující (včetně jména a příjmení osoby jednáající za právnickou osobu a jejího prac. zařazení/postavení, z něhož lze vyvodit oprávnění učinit objednávku); vi) podpis.

V případě objednávek zboží vyráběného na zakázku se doporučuje využít vzorové objednávkové formuláře (např. zakázkové listy) nebo poradenství Prodáváči. Rádné doručeno objednávkou projevuje Kupující zájem uzavřít s Prodáváči kupní smlouvu a objednávka je tedy návrhem na uzavření kupní smlouvy.

2.5. Potvrzení objednávky. K uzavření kupní smlouvy dochází až na základě písemného potvrzení objednávky Prodáváči. Obsahuje-li potvrzení objednávky oproti objednávkě či původní nabídce změny ve specifikaci výrobku (např. upravený výkres) nebo dodacích podmínkách (termín dodání, doprava, místo převzetí), je Kupující oprávněna do 24 hodin od doručení takového potvrzení vyjádřit se změnou svůj nesouhlas. Marrým uplynutím této lhůty se považuje změna za přijatou.

Po uzavření kupní smlouvy jsou další požadavky na změny předmětu smlouvy vyloučeny a Kupující je povinna objednané zboží odebrat, ledaže se smluvní strany dohodnou jinak. Zboží vyrobené na zakázku nelze vrátit, u ostatního zboží je možnost vrácení upravena v dokumentu Pracovní sešit CS-BETON v aktuální verzi.

Smluvní vztah vzniklý na základě potvrzení objednávky se řídí výhradně těmito PDP a ujednáními obsaženými v cenové nabídce, na kterou objednávka odkazuje. K dodatečným podmínkám, výhradám a návrhům ujednání obsaženým v objednávkě či jiných tiskovinách Kupující (např. odkazy na jiné obchodní podmínky, smluvní pokuty, odlišné platné podmínky), které nebyly výslovně akceptovány v potvrzení objednávky, se nepřihlíží a pro Prodáváči nejsou závazné.

2.6. Detailní podmínky objednávky a dodání zboží (např. min. objednacím množství, min. expediční množství, možnost zrušení objednávky před vývozem, možnost konsignace, možnost vrácení zboží apod.) jsou stanoveny v dokumentu Pracovní sešit CS-BETON v aktuální verzi.

2.7. Jakákoliv doporučení nebo součinnost poskytnutá Prodáváči ve vztahu k účelu, návrhu, použití nebo provozu zboží se nevykládají jako výslovná či implikovaná prohlášení nebo záruky jakéhokoliv druhu a tyto informace Kupující přijímá na své vlastní riziko, a aniž by mu vznikla jakákoliv povinnost nebo odpovědnost vůči Prodáváči. Je výlučnou odpovědností Kupující určit vhodnost zboží k použití v dané stavbě. Skutečnost, že Prodáváči neučiní doporučení, nezakládá žádnou odpovědnost vůči Kupující.

3. PŘEDMĚT SMLOUVY

3.1. Sortiment, druh balení a provedení výrobků a k nim dodávaných doplňků je uveden v aktuálním ceníku, Pracovním sešitu nebo písemných cenových nabídkách Prodáváči. Technické parametry, tolerance, užité vlastnosti, pokyny k pokládce a údržbě jsou uvedeny na webových stránkách Prodáváči.

3.2. Výrobky jsou vyrobeny a dodávány v jakosti odpovídající platným normám ČSN/ČSN EN a v souladu s požadavky na prokázání shody s technickými požadavky na výrobky. V případě rozšířených požadavků na provedení, parametry či zkoušení výrobků nad rámec, uvedený v předchozí větě, je Kupující povinna předat Prodáváči v rámci nabídkového řízení tyto rozšířené požadavky (např. kompletní ZTKP výše uvedené stavby). Prodáváči k těmto požadavkům vypracuje cenovou nabídku zohledňující tyto rozšířené požadavky a Kupující v rámci objednávky stvrdí, že cenová nabídka rozšířeným požadavkům vyhovuje. Nebudou-li rozšířené požadavky na výrobky ze strany Kupující uplatněny výše popsaným způsobem, předmětem koupě bude zboží se standardními parametry dle technických podkladů Prodáváči a Kupující je povinna takové zboží odebrat.

3.3. Prodáváči na své zboží vystavuje buď prohlášení o shodě podle požadavků zákona č. 22/1997 Sb., o technických požadavcích na výrobky a o změně a doplnění některých zákonů, v platném znění, doplněného nařízením vlády č. 163/2002 Sb., v platném znění, nebo prohlášení o vlastnostech podle požadavků nařízení Evropského parlamentu a Rady (EU) 305/2011. Zboží podléhá zkouškám výrobce podle schváleného kontrolního a zkušebního plánu a v určených případech autorizovanou osobou č. 204 TZÚS Praha, s.p. Prodáváči provozuje systém managementu jakosti dle ČSN EN ISO 9001, ISO 14001. CS-BETON s.r.o. dále i systém dle ISO 45001 a ISO 50001.

3.4. V sortimentu je zařazeno i zboží jiných výrobců, u něhož mohou být stanoveny odlišné prodejní podmínky (např. bonusy, záruky apod.). Prodáváči si z technických nebo kapacitních důvodů vyhrazuje právo dodat Kupující zboží jiného výrobce.

3.5. Při prodeji manipulačních prostředků Kupující objednaním a odebráním potvrzuje, že se seznámila s technologickými postupy pro jejich užívání a že se zavazuje tyto postupy dodržovat a plnit pokyny výrobce manipulačních prostředků pro jejich užívání, evidenci, kontrolu a vyřazování.

4. CENA VÝROBKŮ

4.1. Prodáváči prodává zboží za ceny smluvní dle cenové nabídky nebo dle ceníku platného v době objednávky, z nichž může Kupující poskytnout slevu. Při poskytnutí slevy může Prodáváči v cenové nabídce nebo v kupní smlouvě uvést její kupní cenu po poskytnutí slevy. Ceníky Prodáváči jsou Kupující k dispozici na webových stránkách Prodáváči, případně jí budou poskytnuty v expedici. Prodáváči si vyhrazuje právo ceník výrobků a zboží kdykoliv aktualizovat, změny nabývají účinnosti 14 kalendářních dnů po zveřejnění, nebude-li stanoveno jinak. U objednávek s místem dodání zboží na prodejní sklad Kupující či jejího obchodního partnera si Prodáváči vyhrazuje právo určit termín, do kterého je nutno zboží s původní ceníkovou cenou vyexpedovat z výrobního závodu. Po uplynutí této lhůty budou na dovoz aplikovány ceny dle nového ceníku, nebude-li výslovně dohodnuto jinak. U zakázkové výroby Prodáváči sdělí Kupující cenu na základě technických podkladů od Kupující, pokud jí ceník Prodáváči neobsahuje.

4.2. Ceny uvedené v ceníku či v nabídce jsou cenami EXW výrobní závod Prodáváči (dle určení), není-li sjednáno jinak. V ceně jsou zahrnuty náklady na standardní balení (páskování, překrytí fólií PE, proklady paletovaného zboží) a naložení na přepravní prostředek. Doprava zboží; cena palet, na nichž je zboží loženo; cena prokládového materiálu potřebného pro bezpečnou přepravu zboží, jsou vyloučeny zvlášť dle cenové nabídky nebo platného ceníku. Dojde-li v době mezi uzavřením smlouvy a realizací zakázky k prokazatelné podstatné změně ceny vstupních či kompletačních materiálů (např. polystyren, železo, vložky apod.) o více jak 5 %, je Prodáváči oprávněna tyto změny do ceny výrobků promítnout dodatečným zvýšením ceny v adekvátní výši, tj. ve výši, kterou se propíše do ceníkové ceny výrobku. Prodáváči je povinna o plánovaném zvýšení kupní ceny informovat Kupující bez zbytečného odkladu. Kupující má právo změnu ceny neakceptovat a od smlouvy v rozsahu dosud nevyrobeného zboží od smlouvy odstoupit. Zboží, které bylo do doby časného doručení projevů vůle o odstoupení od smlouvy vyrobeno, bude dodáno za původních podmínek bez navýšení. Kupující je oprávněna takto od smlouvy odstoupit nejpozději do 14 dnů ode dne doručení oznámení o zvýšení kupní ceny, nebude-li v oznámení určena lhůta delší.

4.3. Prodáváči po dohodě s Kupující zajistí dopravu zboží do místa určeného Kupující. Cena dopravy je účtována vždy zvlášť, není-li dohodnuto jinak. Tato cena neobsahuje náklady na složení zboží z dopravního prostředku.

4.4. V kupní ceně zboží jsou zahrnuty náklady na zkoušku typu a výrobkovou certifikaci. Pokud má Kupující doplňující požadavky na provedení, kvalitu a zkoušení požadovaného zboží, musí své požadavky specifikovat písemně jako součást objednávky. Dodatečně uplatněné nároky na technické, kvalitativní či zkušební

vlastnosti zboží nebudou Prodáváči akceptovány. Prodáváči má nárok na úhradu nákladů spojených s těmito doplňujícími požadavky Kupující.

4.5. V případě prodeje dle cenových nabídek či akčních letáků je dáno, že vyznačená platnost nabídky je i konečným termínem pro expedici zboží z výrobního závodu Prodáváči. Platnost cenových nabídek je 1 měsíc od data vydání, není-li stanoveno jinak.

4.6. Podmínkou pro poskytnutí slevy z ceny zboží, uvedené v cenové nabídce Prodáváči, je to, že Kupující odebere nejméně 90 % z celkového množství zboží uvedeného v dané cenové nabídce nebo sjednaného v kupní smlouvě. Nesplní-li Kupující tuto podmínku, je Prodáváči oprávněna doúčtovat doplatek kupní ceny zboží až do ceny uvedené v ceníku Prodáváči platného v době dodávky.

4.7. Prodáváči prodává vybrané zboží na paletách EUR či jiných typech palet, jejichž cenu účtuje vždy samostatně. Zpětný výkup je možný za podmínek stanovených v čl. 7.13.

5. PLATEBNÍ PODMÍNKY

5.1. Není-li dále stanoveno či dohodnuto jinak, je cena zboží splatná při odběru zboží. Jiné platební podmínky jsou sjednávány pouze smluvně. Uplatnění reklamace či vstýkat vad nemají vliv na povinnost Kupující uhradit kupní cenu řádně a včas. Není-li dohodnuto jinak, v případě dodávek "na fakturu" je splatnost daňových dokladů vystavených Prodáváči 14 dnů ode dne uskutečnění zdanitelného plnění, tj. dodání zboží, a hraje se bez jakéhokoliv odpočtu. Přílohou daňových dokladů Prodáváči je pouze prostý účetní list, originál potvrzeného dodacího listu potvrzený Kupující předloží Prodáváči na základě výzvy Kupující, a to bez zbytečného odkladu.

Při objednávkě zboží na zakázku (tj. zboží, které není ve standardní nabídce Prodáváči) má Prodáváči právo požadovat zálohu na kupní cenu takového zboží. Termín pro dodání pak běží až ode dne uhrazení této zálohy. Pokud Kupující v rozporu se smlouvou zboží na zakázku ve stanoveném termínu dodání neodebere, je Prodáváči oprávněna po marném uplynutí dodatečné lhůty k převzetí zboží zbývající část ceny bez dalšího vyfakturovat.

5.2. Kupující je povinna v případě prodloužení s placením ceny dodávky zaplatit Prodáváči smluvní úrok z prodávání ve výši 0,05 % zlužné částky za každý, byť započatý den prodloužení. Kupní cena se považuje za zaplacenou okamžikem připsání příslušné finanční částky na bankovní účet Prodáváči.

5.3. Nárok na dodatečnou slevu za včasnou úhradu kupní ceny lze uplatňovat pouze za předpokladu, že Kupující není současně v prodávání úhradou žádné jiné splatné faktury vystavené Prodáváči.

5.4. V případě prodloužení Kupující s řádnou a včasnou úhradou kupní ceny zboží vzniká Prodáváči právo při dalších dodávkách jednostranně snížit či nepřiznat veškeré smluvní slevy, a to do doby řádného uhrazení všech splatných závazků. Předpokladem vzniku nároku Kupující na vyplacení množstevních a jiných bonusů a přímí je úplné a včasné zaplacení všech splatných závazků Kupující, není-li smluvně dohodnuto jinak.

5.5. Smluvní strany sjednávají, že Prodáváči je oprávněna stanovit dodavatelský limit čerpání zboží. Každý odběr zboží nad stanovený limit čerpání zboží podléhá individuálnímu jednání. Prodáváči je oprávněna požadovat na Kupující k zajištění sjednaného zboží vystavení zajišťovací směnky se směněnými podmínkami dle požadavků Prodáváči, avalovanou členy statutárního orgánu Kupující.

5.6. V případě prodloužení Kupující se zaplacením kupní ceny delším jak 14 dnů, překročení smluvního dodavatelského limitu nebo vstupu do likvidačního či insolvenčního řízení je Prodáváči oprávněna veškeré dodávky zboží Kupující pozastavit a provést další dodávky pouze po zaplacení zálohy ve výši dohodnuté ceny zboží nebo po poskytnutí dodatečného zajištění (notářský zápis se souhlasem k přímé vykonatelnosti, směnka) na zaplacení ceny zboží.

5.7. Prodáváči si vyhrazuje k zboží vlastnické právo a Kupující se stane vlastním zboží až úplným zaplacením kupní ceny dle zakázky. Prodáváči může v případě prodloužení s úhradou kupní ceny odstoupit od smlouvy a požadovat vrácení zboží, avšak pouze za předpokladu, že toto dosud nebylo zabudováno do žádné stavební konstrukce a může být vráceno v původním stavu.

6. TERMÍN PLNĚNÍ

6.1. Termín plnění je stanoven kupní smlouvou či potvrzenou objednávkou nebo odsouhlaseným harmonogramem. Termín dodání výrobků na zakázku bude upřesněn v závislosti na potvrzení či dodání úplných, číselných a technicky jasných podkladů nutných pro naplánování výroby ze strany Kupující.

Termín plnění je splněn, je-li zboží připraveno k nakládkě či dodáno ve sjednaný kalendářní den. Prodáváči nezaručuje realizaci nakládky ani dodání zboží na konkrétní hodinu a neručí za škody způsobené v důsledku prostoje na stavbě způsobené v důsledku zpoždění přepravy oproti plánovanému příjezdu.

6.2. V případě nesplnění smluvních termínů odběru zboží ze strany Kupující má Prodáváči právo stanovit náhradní termín zahájení odběru ne však déle než 1 týden. Pokud ani v tomto termínu Kupující zboží neodebere, má Prodáváči právo převést zboží do burzy volných výrobků a prodat je. Kupující má povinnost s Prodáváči dohodnout nový termín dodání zboží s ohledem na výrobní a obchodní možnosti Prodáváči. Toto ustanovení se nepoužije u zakázkové výroby. V případě prodloužení Kupující s odběrem zakázkového zboží je Prodáváči oprávněna po předchozí marné výzvě k odběru kupní cenu zboží vyfakturovat.

6.3. Prodávající si vyhrazuje právo potvrzený termín dodání změnit, zejména v důsledku nedostatku výrobní kapacity, nedostatku výrobního materiálu či jiných nepředvídatelných událostí na straně Prodávající. Nově určený termín dodání se zavazuje Prodávající Kupující bezodkladně sdělit. Prodávající nově určený termín splnění se považuje za smluvený, pokud Kupující v přiměřené lhůtě nesdělí Prodávající, že se změnou termínu plnění nesouhlasí. V případě nesouhlasu se změnou termínu dodání má Prodávající právo od kupní smlouvy odstoupit.

7. DODACÍ PODMÍNKY

7.1. Místem dodání (plnění) je výrobní závod Prodávající (dle specifikace v cenové nabídce). Dodávka zboží je uskutečněna naložením na dopravní prostředek Kupující v místě plnění nebo předáním zboží dopravci určenému Kupující. Dopravní prostředky Kupující musí splňovat požadavky stanovené zvláštními předpisy. Při nesplnění těchto požadavků je Prodávající oprávněna odmítnout provedení nákladů.

7.2. Při převzetí zboží potvrdí Kupující nebo jí pověřená osoba dodací list. Podpisem dodacího listu pověřená osoba potvrzuje: i) splnění závazku Prodávající předat doklady ke zboží (včetně těchto podmínek); ii) že zboží řádně prohlédla a zjistila jeho shodu s kupní smlouvou (druh, jakost, barva, provedení, množství, vhodnost a neporušenost obalu). Převzetím dochází též k přechodu nebezpečí škody na zboží na Kupující.

7.3. Uskladnění. Pokud Kupující nepřevzme připravené zboží ve smluvním termínu nebo dle výzvy k odběru, je Prodávající oprávněna zboží na účet a riziko Kupující uskladnit a vyúčtovat jí cenu uskladnění včetně vzniklých souvisejících nákladů. Cena za uskladnění činí 50,- Kč za každou neodebranou skladovanou jednotku (tj. kus, paletu) a započatý kalendářní den. V případě prodloužení s převzetím zboží vyrobeného na zakázku delšího než 15 kalendářních dnů je Prodávající oprávněna bez dalšího vyfakturovat kupní cenu zboží, tím není dotčeno právo požadovat cenu za uskladnění dle předchozí věty.

7.4. Převážení. Prodávající zajišťuje na požádání jako plácenou službu přepravu výrobků na místo určení. Podmínkou zajištění přepravy je řádná objednávka včetně souvisejících služeb (např. skládání) ze strany Kupující. Nabídka dopravy je vždy koncipována tak, aby došlo k plnému vytížení nákladních vozidel. Podmínkou včasné a plynulé expedice dodávek většího rozsahu (více jak 4 kamiony o jednotlivé tonáži 24 t) je včasné oznámení požadavků na realizaci závozu ze strany Kupujícího, a to s předstihem alespoň 2 týdnů. Kupující předloží návrh harmonogramu postupného závozu, který musí být prodávajícím odsouhlasen. V případě nedodržení shora uvedených lhůt pro sjednání harmonogramu bude zboží expedováno dle aktuálních výrobních, skladových a přepravních kapacit prodávajícího a dostupné spedice.

V případě nákladů zboží jeřábem Prodávající neodpovídá za prostoje způsobené nepříznivými povětrnostními podmínkami (zejména vítr), které znesnadňují použití manipulační techniky.

7.5. Kontaktním místem pro podání objednávky na dopravu je oddělení péče o zákazníky v závodě Prodávající, z jejíhož závodu je zboží expedováno. Objedávka na dopravu musí obsahovat následující informace: i) požadovaný termín vykládky; ii) požadovaný druh přepravy (návěs, návěs bez plachty, souprava, auto s HR); iii) přesnou adresu vykládky (místo, ulice, PSC) včetně příjemců osoby a její telefon.

7.6. Cena přepravy je smluvní a účtuje se společně s přepravovanými výrobky daňovým dokladem, případně samostatným daňovým dokladem. Obsahuje-li cenová nabídka doložku "doprava zboží zdarma", nebude dopravní účtováno pouze v případě plného vytížení celého nákladního vozidla. Za nevytížení vozidla bude požadována cena za dopravu dle cenové nabídky Prodávající. Dojde-li v době mezi uzavřením smlouvy a realizací dopravy k podstatné změně právních předpisů v oblasti dopravy (např. zvýšení či další rozšíření placení mytího, zvýšení silniční daně aj.) nebo skokovému navýšení ceny pohonných hmot či aditiv o více jak 5 %, je Prodávající oprávněna tyto změny do ceny dopravy promítnout.

7.7. Kupující zajistí pro hladkou vykládku na své náklady následující podmínky: Vhodný manipulační prostředek pro skládání zboží z přepravního prostředku např. VZV, jeřáb a potřebné manipulační a upínací/vazací prostředky. Za poškození zboží či přepravních obalů z důvodu použití nevhodného manipulačního prostředku pro skládání nese Prodávající odpovědnost. Hrozí-li poškození přepravního prostředku z důvodu použití nevhodného manipulačního prostředku pro skládání, může řídit odmítnout složení tímto prostředkem a žádat použití jiného manipulačního prostředku. Náklady na skládání zboží hradí Kupující včetně vícenákladů vzniklých z výše uvedených důvodů.

7.8. Je-li zboží dodáváno přímo odběrateli Kupující a Kupující na místě dodání nemá svého zaměstnance či zástupce, určí v objednávce osobu či subjekt oprávněný k převzetí zboží. Podpisem dodacího listu takto určenou osobou se má za to, že Prodávající splnila své závazky a pro přebírajícího platí PDP jako by byl Kupující. Od převzetí zboží běží lhůta pro provedení prohlídky zboží bez ohledu na to, kdy a zda vůbec Kupující provedení prohlídky na stavbě fyzicky zajistí.

7.9. Prodávající zajistí doručení zboží pouze na místa přístupná po komunikaci způsoběné pro pohyb kamionů. Nebude-li tato podmínka splněna a nebude bezodkladně určeno ani náhradní místo pro vykládku zboží, je Prodávající oprávněna rozhodnout o tom, že se vozidlo se zbožím vrátí zpět do závodu Prodávající

a namě vynaložené náklady na dopravu budou vyúčtovány Kupující. Za přiměřeně proškolení řidiče z konkrétních pravidel BOZP při vjezdu na stavbu je odpovědná Kupující nebo přímo odběratel.

7.10. Pokud z jakýchkoliv důvodů existuje na straně Kupující překážka, pro kterou nelze přepravu uskutečnit, je Kupující povinna neproděle tuto skutečnost oznámit Prodávající tak, aby bylo možno maximálně zabránit vzniku zbytečných nákladů. Vzniklé náklady je Kupující povinna uhradit. V případě překročení celkové povolené doby vykládky, tj. 1 hodina, může být Kupující účtována náhrada za promarněný čas ve výši 250,- Kč za každých započatých 15 min.

7.11. Pokud Kupující použije k odběru dopravce, je tento povinen se prokázat oprávněním zboží převzít (např. smlouva či plná moc). Bez těchto dokladů nebude zboží vydáno.

7.12. Kupující se zavazuje uvést přesné dopravní dispozice do objednávky. Jakékoli změny dopravních dispozic musí být provedeny písemně, nejpozději 3 pracovní dny před odesláním zboží.

7.13. Obaly a palety. Prodávající se zavazuje za účelem usnadnění manipulace a ochrany před poškozením dodávat Kupující zboží vhodné zabaleno. Fólie, balicí ocelová páska a proklady jsou obaly nevratné a plně recyklovatelné. Výrobky mohou být uloženy na paletách typu EUR 800 x 1200, 1000 x 1200 cm nebo 800 x 1200 PLUS, případně mohou být loženy bez palet na proklady. Smluvní cena za bezvadnou paletu a proklady materiál je stanovena v aktuálním ceníku a Prodávající si vyhrazuje právo její změny. O změně Kupující písemně informuje s min. 14 denním předstihem. Bezvadné palety budou zpět vykupovány Prodávající za cenu stanovenou v aktuálním ceníku. Prodávající vykupuje palety do šesti měsíců po dodání zboží, a to v místě původní dodávky, tj. v závodu, který zakázku realizoval. Po uplynutí této lhůty není Prodávající povinna palety vykupit. Prodávající vykupuje palety od Kupující pouze do výše množství palet dodaných Kupující za sledované období. Podmínkou pro zpětný odkup palet je bezvadný stav palet ve smyslu norem ČSN 26 910 a ČSN 269107. Prodávající nevykupuje palety poškozené. Prokladový materiál Prodávající nevykupuje.

8. NÁHRADA ŠKODY

8.1. Prodávající není povinna hradit nepřímé a následné škody vzniklé porušením smluvní či mimosmluvní povinnosti. Za nepřímé a následné škody se považují zejména: i) ušlý zisk a příjmy; ii) ztrátu z použití jakéhokoliv majetku (i kapitálu); iii) ztrátu očekávaných úspor; iv) energetické ztráty; v) náklady na zajištění náhradního zboží; vi) škody vzniklé jako následek pozdního dodání zboží; vii) smluvní pokuty a jiné sankce vyplývající ze smluvních vztahů uzavřených mezi Kupující a třetími osobami.

8.2. Prodávající neodpovídá za vznik jakýchkoliv vícenákladů či škod způsobených v důsledku zabudování zboží se zjevnými vadami.

8.3. Celková souhrnná povinnost Prodávající k náhradě veškeré škody včetně smluvních pokut a dalších nároků Kupující vzniklých v souvislosti s porušením jedné nebo více povinností Prodávající podle kupní smlouvy nebo v souvislosti s ní nesmí v žádném případě převyšovat smluvní cenu konkrétního zboží nebo služeb, v souvislosti, s nimiž vznikl takový nárok.

8.4. Žádné z výše uvedených omezení celkové náhrady škody se nevztahuje na škodu způsobenou úmyslně nebo z hrubé nedbalosti.

8.5. Prodávající se zproští povinnosti k náhradě újmy a úhradě smluvní pokuty vzniklé v důsledku porušení smluvní povinnosti, prokáže-li, že mu ve splnění povinnosti ze smlouvy dočasně nebo trvale zabránila mimořádná nepředvídatelná a nepřekonatelná překážka vzniklá nezávisle na jeho vůli. Za tuto překážku se považuje také výše zmíněný omezení či ukončení dodávek základní výrobní suroviny ze strany dodavatele, nepředvídatelné havárie či technické obtíže, jakož i jakýchkoliv důvodů souvisejících s šířením nakažlivé nemoci a opatřeními proti jejímu šíření, a to včetně opatření preventivních ze strany orgánů veřejné moci, opatření prodávajícího či opatření třetích států, včetně případů uzavření provozovny prodávajícího způsobeného onemocněním jeho zaměstnanců či jejich umístěním do karantény či uzavření nebo omezení provozu v důsledku jakéhokoliv výpadku ze strany dodavatele.

9. ZÁRUKA

9.1. Prodávající poskytuje Kupující na zboží záruku v délce 5 let, a to na výrobní vady a funkčnost, tzn. že při obvyklém užívání a dodržení podmínek uvedených dále bude zboží použitelné k smluvnímu či obvyklému účelu po celou záruční dobu, tzn. že bude mít zboží prokazatelné vlastnosti dle příslušných norem ČSN a prohlášení o shodě po celou záruční dobu. Na výrobky z kanalizačního programu Prodávající poskytuje záruku v trvání 2 let, a to na výrobní vady a funkčnost, zejména na zachování fyzikálních vlastností výrobku dle platných norem po celou dobu trvání záruky. Záruka na dodatečně povrchové úpravy typu bezpečnostního šrafování a kovové a plastové kompletační prvky se poskytuje v délce 1 rok. Pro obchodované zboží se použije záruka poskytnutá výrobcem.

9.2. Podmínky záruky, výluky ze záruky a uplatnění reklamace se řídí

Reklamačním řádem Prodávající.

9.3. Záruka platí za předpokladu, že bude dodané zboží užito v souladu s doporučeními výrobce zveřejněnými na webových stránkách Prodávající – zejména se jedná o technologické postupy montáže (TPM) výrobce či návody k pokládkě. Pro případ kontroly dodržování TPM na stavbě ze strany Prodávající je Kupující povinna tuto kontrolu umožnit a zajistit u zhotovitele stavby poskytnutí veškeré potřebné součinnosti (např. zajištění přístupu na stavbu, nahlédnutí do stavebního deníku stavby, obstarání kopií ze stavebního deníku stavby vyžádaných stránek za úplatu, zajištění nahlédnutí do technické zprávy projektu u projektanta, případně obstarání kopie technické zprávy projektu nebo její části apod.). V případě nedodržení těchto technologických postupů neodpovídá Prodávající za poškození zboží.

9.4. Prodávající neodpovídá za vady zboží ani za případné škody vzniklé v důsledku toho, že vyrobila a dodala zboží podle výslovných pokynů a dokumentace Kupující. V tom případě nese Kupující veškerou odpovědnost, a to zejména s ohledem na předpokládaný účel použití zboží, za správnou konstrukci zboží, za dodržení příslušných bezpečnostních předpisů, za správnost a úplnost technických podmínek a podkladů a výkresů či jiných dokumentací předaných Prodávající, a to i tehdy, pokud Prodávající navrhla a provedla úpravy a Kupující tyto úpravy akceptovala. Kupující také nese odpovědnost za veškeré důsledky, pokud by na základě jí poskytnutých údajů či dokumentací straně Prodávající byla porušena chráněná autorská či průmyslová práva třetích osob. Prodávající není povinna přezkoumávat správnost zadání Kupující ani případné porušení chráněných práv třetích osob ve smyslu předchozích vět.

10. DALŠÍ UJEDNÁNÍ

10.1. Pro smluvní vztahy mezi Kupující a Prodávající je závazný výlučně právní řád České republiky.

10.2. Veškeré změny a doplňky těchto dodacích podmínek po dobu jejich platnosti mohou být provedeny v konkrétním případě pouze písemně.

10.3. Kupující je povinna informovat Prodávající o všech podstatných změnách týkajících se mitní struktury své korporace, a to bez zbytečného odkladu. V případě změny, která by mohla ohrožovat plnění již uzavřených smluv (např. převody obchodních podílů na nové společnosti bez potřebné důvěryhodnosti), je Prodávající oprávněna plnění smlouvy dočasně pozastavit a požadovat předložení dodatečného zajištění. Nebude-li takové zajištění poskytnuto, je oprávněna od smlouvy odstoupit a požadovat neproplacenou úhradu veškerých (i dosud nesplatných) závků.

10.4. Smluvní strany si mohou během plnění jakékoliv objednávky vyměňovat informace, které tvoří jejich obchodní tajemství („důvěrné informace“). Veškeré důvěrné informace zůstanou majetkem smluvní strany, která je sděluje, a smluvní strana, která jsou poskytovány, je uchová v důvěrnosti po dobu 10 let ode dne sdělení. Tyto povinnosti se nevztahují na informace, které: (a) jsou veřejně známé v okamžiku sdělení nebo se stanou veřejně známými jinak než vinou příjemce, (b) jsou příjemci známé v okamžiku sdělení, aniž by k jejich vyřazení došlo zavinením příjemce, (c) příjemce přijal od třetí osoby bez omezení podobných tým, která jsou uvedena v tomto článku, nebo (d) příjemce samostatně vypracoval. Každá smluvní strana si uchová vlastnictví svých důvěrných informací, zejména veškerých práv k patentům, autorským právům, ochranným známkám a obchodním tajemstvím. Příjemce důvěrných informací nesmí tyto důvěrné informace sdělit bez předchozího písemného souhlasu smluvní strany, která informace sděluje, s tím, že dodavatel může důvěrné informace sdělit svým přidruženým společnostem, zaměstnancům, vedoucím pracovníkům, poradcům, zástupcům a dodavatelům.

10.5. Kupující je povinna zajistit prokazatelné seznámení všech dotčených osob a subjektů s riziky a opatřeními BOZP na konkrétním staveništi v případě: a) dodávky přímo na staveništi; b) místního reklamačního šetření; c) obhlídky stavby v rámci odborného poradenství; d) opravy zboží.

10.6. V případě výskytu překážek vyšší moci, které Prodávající brání ve splnění jejich závazků, nese odpovědnost za škody a újmy, které Kupující v souvislosti s porušením smluvních závazků vznikly.

Tyto PDP nabývají účinnosti 1. 2. 2022 a nahrazují původní Prodejní a dodací podmínky. Prodávající si vyhrazuje právo změny těchto PDP. Nové PDP Prodávající zveřejní na svých webových stránkách a oznámí Kupující e-mailem před nabytím jejich účinnosti, není-li smluvně stanoveno jinak. Kupující je oprávněna změny odmítnout a závazek z tohoto důvodu vypovědět ve výpovědní lhůtě 1 kalendářního měsíce. Nové PDP jsou vůči Kupující účinné ode dne data jejich účinnosti, nejdříve však jeden měsíc ode dne jejich doručení Kupující.

REKLAMAČNÍ ŘÁD

společnosti CS-BETON s.r.o., IČ: 47287586, se sídlem ve Velkých Žernosekách 184, PSČ 412 01 a společnosti CS-BETON Prefa s.r.o., IČ: 60777133, se sídlem V Zanikadlech 260, Lužec nad Vltavou, PSČ 277 06 (obě společnosti dále jen "prodávající") stanovující podmínky uplatnění práv z vadného plnění a vymezující další práva a povinnosti při prodeji zboží obchodním partnerům prodávající, kteří v rámci obchodního styku s prodávající odebírají zboží na základě příslušných kupních smluv a vystupují v takových závazkových vztazích výlučně v pozici podnikatelů, tj. osob, které jednají v rámci své vlastní obchodní nebo výrobní podnikatelské činnosti nebo v rámci samostatného výkonu svého povolání (dále jen „kupující“).

Tento reklamační řád je nedílnou součástí kupní smlouvy uzavřené mezi prodávající a kupující a upravuje odpovědnost prodávající za vady zboží, podmínky a způsob uplatnění práv z vadného plnění a požadované náležitosti a postupy vedoucí k vřízení reklamace ze strany prodávající.

1. Osoba oprávněná reklamovat. Práva z odpovědnosti za vady je nutno uplatnit u toho právního subjektu, u kterého bylo zboží zakoupeno. U prodávající je možné uplatnit reklamaci pouze kupující, která zboží zakoupila přímo u prodávající a na jejíž jméno byl vystaven daňový doklad. Koncoví zákazníci musí svá práva uplatnit prostřednictvím svého smluvního partnera. Prosté přeposlání oznámení koncového zákazníka stranou kupující na vědomí stran prodávající není považováno za řádné uplatnění záručních práv.

2. Prohlídka věci kupujícím. Kupující prohlédne zboží co nejdříve po přechodu bezpečetí škody na věci a přesvědčí se o jeho vlastnostech, provedení a množství. Kupující vykoná prohlídku osobně nebo třetí osobou. U prefabrikovaných dílců určených pro stavby RSD se příjemka provádí v souladu s TKP 18 (případně ZTKP) před expedicí ve výrobním závodě prodávající nebo na staveništi co nejdříve po dodání, a to vždy před jejich zabudováním.

3. Uplatnění práva z vadného plnění. Vady musejí být uplatněny písemně prostřednictvím obchodního oddělení výrobního závodu, kde bylo zboží dodáno či odkud bylo expedováno, a to bez zbytečného odkladu po jejich odhalení. Kupující se při reklamaci výrobků či zboží v záruční době musí prokázat daňovým dokladem a dodacím listem. Oznámení musí obsahovat: i) identifikaci zboží, tj. zejména štítek označující zboží, jeho kvalitativní třídu a datum výroby či štítek s čárovým kódem; ii) stručný popis pozorované vady a její rozsah včetně fotodokumentace.

Neúplné, nesrozumitelné, nepodložené oznámení či oznámení učiněné jinou osobou než kupující se nepovažuje za účinné uplatnění práv z vadného plnění.

4. Zjevné vady zboží. Reklamaci zjevných vad musí kupující uplatnit u prodávající do 3 dnů od dodání do místa určení, a to ještě před zapracováním výrobků do stavby či jejich jiným užitím. Tato lhůta je prekluzivní a v případě jejího marného uplynutí se má za to, že bylo zboží dodáno řádně bez zjevných vad. Kupující se při zjištění zjevných vad (opticky zjištělných) a při uplatnění svých práv zavazuje postupovat takto:

- Při přijímce zboží v návaznosti na rozsah a závažnost zjevné vady dopřevezme. Tuto skutečnost s řádným zdůvodněním vyznačí do dodacího listu dodávky zboží.
- Při přijímce zboží poznačí zjištěné zjevné vady do dodacího listu dodávky zboží, uplatní písemnou reklamaci v nejkratší možné době, nejpozději však do 2 pracovních dnů od dodání zboží, a zboží převezme. Zboží ponechá v původním originálním balení do doby vyřešení reklamace.

Zboží mající zjevné vady opticky zjištělné, které však nemohly být zjištěny při přijímce vlivem balení zboží, nesmí být zabudováno a musí být ponecháno ve stavu, v jakém byla vada zjištěna. Takovéto vady je kupující povinna oznámit prodávající neprodleně po zjištění. Oznámení v písemné formě je nezbytné doručit prodávající nejpozději do 48 hodin po zjištění. V případě zabudování takového zboží do stavby platí, že bylo zboží dodáno bez vad.

5. Skryté vady zboží je kupující povinna oznámit prodávající bez zbytečného odkladu poté, kdy vadu zjistila. Zboží ponechá na místě, kde vadu zjistila, do prohlídky prodávající.

6. Reklamační řízení. O přijetí řádné uplatněné reklamace prodávající kupující písemně vyzoomí a bez zbytečného odkladu zahájí reklamační řízení, příp. upozorní oznamovatele na vady podání.

Je-li to pro posouzení reklamace nutné, provede prodávající místní šetření, ze kterého vyhotoví reklamační zápis, který

musí být podepsán též kupující. Kupující musí umožnit prodávající realizovat jakákoliv opatření vedoucí k získání podkladů pro řádné prošetření skryté vady (odběry vzorků, vývrtů atd.).

Na základě posouzení reklamace rozhodne prodávající o její oprávněnosti, uznání nebo zamítnutí, a to nejpozději do 30 dnů ode dne zahájení reklamačního řízení. Bude-li k posouzení oprávněnosti třeba provedení časově náročnějších úkonů, např. laboratorních zkoušek nebo součinnosti kupující či třetích osob, tato lhůta se přiměřeně prodlouží.

7. Odběry vzorků a zkoušky. Přijme-li prodávající či kupující (případně koncový zákazník) rozhodnutí provést zkoušky nebo umožní třetí osobě provádět zkoušky prokazující kvalitativní parametry prodávající prodávajícího zboží, je povinna přizvat druhou smluvní stranu s přiměřeným předstihem k účasti při odběru vzorků či celých výrobků. Nebude-li zkouška prováděna v certifikované laboratoři prodávající ve Velkých Žernosekách, musí mít prodávající zajištěn přístup svého zástupce do laboratoře provádějící zkoušky, aby mohla sledovat, zda průběh a provádění zkoušek je v souladu s platnými předpisy a zda výsledky zkoušek nejsou negativně ovlivněny postupy a okolnostmi, které v souladu s platnými předpisy a technickými zvyklostmi nejsou. Poruší-li kupující tuto povinnost, pak platí, že výsledek takové zkoušky není důkazním prostředkem pro případnou reklamaci. Náklady na sanaci či výměnu výrobků, poškozených odběrem vzorků, nese v případě neoprávněné reklamace v plném rozsahu kupující.

U zkoušek vodotěsnosti trubních a šachtových systémů je kupující povinna zabezpečit přizvání prodávající ke zkoušce ve stadiu nezarybných konstrukcí a výrobků, aby bylo možno identifikovat a eliminovat případné netěsnosti s minimálními náklady. Zvýšené náklady, vzniklé nedodržením postupu, popsáno v předchozí větě, nese v plném rozsahu kupující. Výrobce garantuje deklarované vlastnosti při dodržení metody zkoušky dle prohlášení o vlastnostech.

8. Oprávněná reklamace. V případě oprávněné reklamace bude rozhodnutí dle předchozího bodu obsahovat i návrh řešení včetně časového odhadu realizace. Proávající přejímá závazek odstranit bezplatně, řádně a včas oznámené vady zboží, a to podle svého rozhodnutí především opravou nebo výměnou. V případě zabudování zboží se zjevnou vadou se kupující zavazuje na své náklady zajistit pracovní přístup ke zboží, jeho demontáž a opětovnou instalaci nezbytnou k řádnému provedení opravy/výměny zboží. Provedením opravy či předáním bezvadného náhradního zboží jsou veškeré vzájemné nároky související s vadnou dodávkou vypořádány. Přiměřená lhůta pro dodání náhradního zboží je 10 pracovních dnů od vydání rozhodnutí. Opravy budou provedeny v technologicky a stavebně přiměřených lhůtách. Odstoupit od smlouvy může oběratel pouze v případě, kdy prodávající oprávněnou reklamaci nevyřídí odstraněním vady, dodáním náhradního zboží či přiměřenou slevou.

Má-li zboží vady, zvláště pak skryté, které v době zjištění nezapříčinily ztrátu technických, bezpečnostních a funkčních vlastností zboží a jehož výměna by vyžadovala náklady vyšší než 50 % kupní ceny zboží, akceptuje kupující právo prodávající nejprve poskytnout slevu z ceny zboží vyjadřující snížení kvalitativních parametrů zboží nebo realizovat adekvátní odbornou sanaci zboží nebo ponechat zboží v konstrukci a na náklady Prodávající realizovat výměnu zboží v okamžiku, kdy v důsledku vady bude opotřeben zboží či ztráta funkčnosti zboží vyšší, než na jaké bylo zkoušeno a na jaké bylo vydáno prohlášení o shodě, ale to pouze nastane-li tato skutečnost v době záruční doby.

9. Součinnost kupující. V případě, že kupující neumožnila či jinak zabránila prodávající řešit vadu zboží či jeho možnou opravu, nebo bez vědomí a souhlasu prodávající vadu řešila jiným způsobem, zanikají tím záruky na zboží dané prodávající včetně její odpovědnosti z vad.

10. Zboží se slevou. Reklamaci nelze uplatnit na výrobky a zboží prodané za nižší cenu z důvodu vady, pro kterou byla nižší cena sjednána.

11. V případě, že kupující oznámí prodávající vady zboží a na zboží nejsou zjištěny žádné vady, za které by byla prodávající odpovědná, nahradí kupující prodávající náklady vzniklé v souvislosti s tímto oznámením.

12. Reklamování vad zboží nedává právo kupující neplnit platební podmínky, ke kterým se zavázala. Kupující také nemá právo neplnit z titulu vad zboží platební podmínky u dodaného zboží, kterého se uplatněná odpovědnost z vady netýká.

13. Výluky ze záruky. Nárok na uplatnění záruky nevznikne v případě:

- poškození zboží, jehož příčina spočívá přímo či nepřímo v selhání podloží či okolní konstrukce nebo v sedání či deformaci podloží, či působení tlaku rozpínajících se přiléhajících konstrukcí;

- poškození zboží z důvodu chybné montáže, pokládky, neodborného zacházení (vrtání, svěvolné opravy, zatížení výrobku před dokončením montáže);

- destrukce či popraskání tvarovek v důsledku použití nevhodného výplňového betonu, nedodržení dilatací či zalévání několika řad najednou;

- vady a netěsnosti kanalizačních prvků, které nebyly před zásypem kanalizace odzkoušeny tlakovou nebo obdobně prokazatelnou zkouškou;

- znečištění či odření zboží. Betonové výrobky jsou odolné proti obrusu, používáním se povrch dlažby opticky sjednotí;

- poškození zboží způsobené mechanickými či chemickými vlivy (zejména používáním nevhodného chemického posypového materiálu - posypové soli na bázi jiné než NaCl mohou zásadním způsobem narušit betonové konstrukce);

- změn povrchu způsobených povětrnostními vlivy, které nezhoršují užitné vlastnosti zboží;

- estetických vad zboží na ryze funkčních výrobcích určených pro zabudování do země, a to včetně pohledových částí těchto výrobků (program Dopravní infrastruktura);

- drobných barevných odlišností v odstínu povrchové barevnosti zboží, neboť je důsledkem užívání přírodních materiálů (písky, šterkopísky, cement) nebo vlivem plnění různých objednávek či doobjednávek s větším časovým odstupem jejich realizace prodávající;

- u barevného provedení COLORMIX, NATURCOLOR a WOODLINE je nutno probarvení posuzovat na celé vydlážděné ploše, nikoliv na jednotlivých kamech;

- výkvět složek cementu na povrchových plochách zboží. Jedná se o nepravidelný bílý povlak povrchu zboží, který nemá žádný vliv na kvalitu a užitné vlastnosti zboží a zmizí účinkem působení povětrnostních vlivů;

- vady vzniklé při přepravě způsobené nedostatečným připevněním/kurtováním či v rámci vykládky;

- poškození vnějšími vlivy zejména nikoliv však výlučně zemětřesením, povodní, zaplavením, požárem, krupobitím, explozí, pádem letících těles, sesuvem půdy, lavinou, zřícením skal a další poškození způsobená vyšší mocí.

- výskytu tzv. krakeláže (mikrotrhlin). Na povrchu betonových produktů se mohou v průběhu životnosti vyskytnout povrchové mikrotrhlinky, které jsou patrné zejména po dešti. Tyto mikrotrhlinky nemají vliv na technické vlastnosti, neovlivňují mechanicko-fyzikální vlastnosti produktů, neovlivňují jejich životnost ani funkci.

14. Uzavře-li prodávající kupní smlouvu přímo se spotřebitelem, nepřihlíží se v případě reklamace zboží k těm ustanovením Reklamačního řádu, která jsou v rozporu s ustanoveními zákona, od kterých se nelze odchýlit v neprospěch spotřebitele.

15. Reklamační řád v tomto znění nabyt účinnosti dnem 1. 1. 2021 a nahrazuje všechna předchozí znění reklamačních řádů a jakýchkoliv dalších dokumentů doposud užívaných mezi prodávající a kupující v souvislosti s uplatňováním vad z vadného plnění a záruky za jistost.

Reklamační řád je k dispozici v sídle prodávající či na www.csbeton.cz nebo www.csbetonprefa.cz. Prodávající si vyhrazuje právo změny tohoto reklamačního řádu.

KRAKELÁŽ

Na povrchu některých výrobků, zejména betonových obrubníků, se v průběhu životnosti mohou vyskytnout povrchové mikrotrhliny, které jsou patrné zejména po dešti. Tyto mikrotrhliny nemají vliv na technické vlastnosti betonových obrubníků, neovlivňují jejich životnost ani funkci, nejsou tedy důvodem k reklamaci.



VÁPENO-CEMENTOVÝ VÝKVVĚT

Výkvvěty jsou obvykle průvodním znakem probíhajících chemických reakcí v betonu. Na základě této zkušenosti a zkoušek provedených na našich výrobcích (České vysoké učení technické v Praze, Kloknerův ústav, Výzkum a zkoušení hmot a konstrukcí) uvádíme následující:

- Výkvvěty na našich výrobcích jsou z převážné části tvořeny uhličitánem vápenatým, který vzniká přeměnou hydroxidu vápenatého. Ten je jedním z produktů hydratace cementu a za určitých okolností může být rozpuštěn v pórové kapalině a následně transportován na povrch betonu. Zde se působením CO_2 přemění na CaCO_3 .
- Výkvvěty na povrchu betonových výrobků a konstrukcí mají většinou charakter bílých skvrn rozdílného tvaru a velikosti.
- Výkvvěty sestávající z uhličitanu vápenatého nejsou známkou nedostatečné kvality betonu a nemají vliv na jeho jakost.
- Vznik výkvvětů je nezávislý na druhu a jakosti použitých cementů.
- Rovněž přísady do betonu nezamezují spolehlivě vzniku výkvvětů.
- Jestliže se již na povrchu betonu výkvvěty objevily, je zpravidla účelné vyčkat určitou dobu. Často získá povrch betonu po delší době opět obvyklý vzhled, např. v důsledku působení kyselých dešťů. Výkvvěty lze odstranit z povrchu také použitím speciálních chemických prostředků.



Ukázka povrchu bez a ukázka s cimento-vápenným výkvvětem.

Vzhledem k povaze betonu nedoporučujeme klást dlažbu do betonového lože!

Pláně je v terminologii dopravních staveb chápána plocha vytvořená skryvkou či násypem zeminy tvořící základ pro konstrukci zpevněné plochy. Pro účely kladení dlažeb je již pláně třeba věnovat zvýšenou pozornost. Kvalita provedení pláně zásadně rozhoduje o dlouhodobé kvalitě celé dlážděné zpevněné plochy. Nedostatků v kvalitě provedení pláně nedokáže eliminovat ani ta nejkvalitnější betonová dlažba. Pláně by měla být provedena dle projektové dokumentace při respektování geologického podloží. Je důležité, aby pláně plnila tyto nejdůležitější funkce:

- Schopnost buď v přirozeném nebo dohutněném stavu přenášet vyprojektované zatížení konstrukcí zpevněné plochy a odolávat jejím nahodilým zatížením.
- Rovnoměrné zhutnění a tím zajištění plošné stability konstrukce zpevněné plochy.
- Soulad s projektovou dokumentací – výškově srovnána tak, že její rovina bude rovnoběžná s rovinou budoucího povrchu zpevněné plochy.
- Provedení z materiálu propustného pro vodu bez nebezpečí sedání s řádným odvodněním pláně.
- Zvláštní pozornost musí být věnována plochám pláně tvořeným na hlubokých výkopech pro inženýrské sítě. Ty je třeba systematicky hutnit po vrstvách od dna výkopu až po vrchní rovinu pláně.
- Míra zhutnění povrchu pláně musí vycházet ze statického výpočtu napětí na povrchu pláně vyvozeného konstrukcí zpevněné plochy a jejím nahodilým zatížením. Za minimální míru zhutnění lze označit zhutnění na $E_{def2} = 45 \text{ MPa}$ (modul přetvárnosti).
- Budování pláně s vyváženou bilancí zemních prací, tzn. min. náklady na odvoz a dovoz zeminy.

POZOR na rovinatost podloží. Delší kameny mohou na nerovné ploše praskat při zátěži vlivem ohybu!

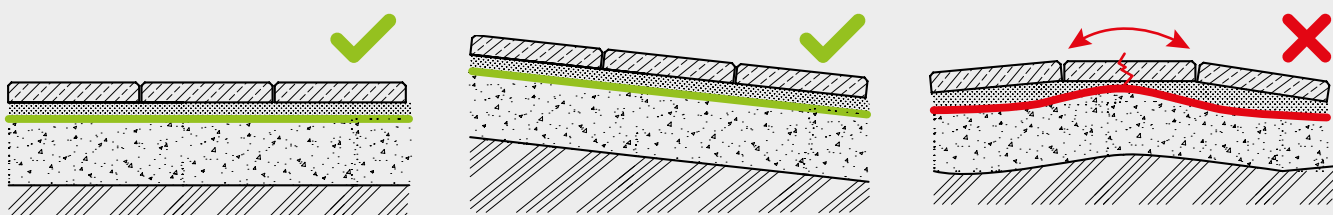



CSBETON

CSBETONPREFA[®]

ZÁVOD
**VELKÉ
ŽERNOSEKY**

ZÁVOD
LUŽEC

ZÁVOD
GRYGOV

CS-BETON s.r.o.
Velké Žernoseky 184
412 01 Velké Žernoseky

CS-BETON Prefa s.r.o.
V Zanikadlech 260
277 06 Lužec nad Vltavou

CS-BETON Prefa s.r.o.
V Podlesí 258
783 73 Grygov

+420 473 030 400
csbeton@csbeton.cz
www.csbeton.cz

+420 315 651 234
csbprefa.luzec@csbprefa.cz
www.csbetonprefa.cz

+420 585 111 058
csbprefa.grygov@csbprefa.cz
www.csbetonprefa.cz