

**EGIBI**®



**Katalog stavebních pouzder  
a skrytých zárubní**

# Kdo jsme

Společnost Ermetika vyrábí stavební pouzdra pro posuvné dveře dostěny, které poskytují další využitelný prostor pro bydlení a esteticky zpříjemňují interiéry. Každý pokoj, dům, byt, podkroví, hotel

nebo kancelář může získat se systémy Ermetika na funkčnosti a zvětšit volný prostor nebo prostor pro nábytek, na rozdíl od použití běžných otáčivých dveří.



## Obsah

### Stavební pouzdra - obložková

6 - 17

EvoKit

6 - 9

Evolution

10 - 13

Unico Evo

14 - 15

Staffetta

16 - 19

### Stavební pouzdra - bezobložková

20 - 23

Absolute Evo

20 - 23

### Skryté zárubně

24 - 25

xREVERx

24 - 25

### Posuvné systémy

26 - 27

Bin Air

26 - 27

### Příslušenství

28 - 29



# ERMETIKA a její historie

Ermetika byla založena v roce 1987 jako rodinný podnik specializující se na obrábění kovů a časem se rozvinula do dynamické moderní společnosti.

Snaha o dokonalost provedení, širokou škálu výrobků a jejich doplňků přineslo takové inovace, jako například obloukové posuvné systémy. Vůbec první takový model na světě byl vyroben a patentován v roce 1996 společností Ermetika.

Pouzdra posuvných dveří jsou svařovány pro dosažení maximální pevnosti a přesnosti a dodávány již sestavené (kromě kompaktního balení modelu Evokit), samozřejmostí je galvanická antikorozní ochrana pevných pozinkovaných plechů. Pouzdra je možné snadno instalovat do zděné příčky. Instalace je rychlá a snadná. Použití takových řešení přináší dlouhou a bezproblémovou životnost pouzder Ermetika.

Společnost Ermetika má vysokou úroveň řízení výrobních procesů a managementu kvality, je držitelem certifikátu dle UNI ISO 9001: 20150

Posuvné systémy Ermetika jsou také certifikované Institutem Giordano s cílem poskytnout zákazníkům přidanou záruku spolehlivosti a bezpečnosti.

Výsledkem technických zkoušek provedených podle normy UNI ISO 1527:2000 společnost ERMETIKA deklaruje, že posuvné systémy Ermetika mohou nést standardní dveřní křídlo o hmotnosti až 100 kg a jsou testovány pro 100.000 cyklů s hmotnostní maximum 576 kg.

V současnosti je společnost Ermetika známá jako jeden z celosvětových producentů pouzder pro posuvné dveře. Tyto propracované produkty Vám nyní, prostřednictvím společnosti EGIBI s.r.o., nabízíme také v České republice.

# Pouzdra Ermetika pro posuvné dveře

Pouzdro pro posuvné dveře je tvořeno kovovou konstrukcí, zcela skrytou ve zdi a uvnitř které, jsou umístěny posuvné dveře.

Hlavními prvky, které tvoří systém, je kovové pouzdro, ve kterém jsou osazeny dveře, vrchní kolejnice, ve které je umístěn posuvný mechanismus (kolejnice s posuvy) a svislá dorazová lišta. Pouzdra Ermetika pro posuvné dveře se vyrábějí jak pro jednokřídlé, tak i dvoukřídlé dveře. Pouzdra jsou také pro 2 typy instalace a to do sádkartonové konstrukce nebo zděné příčky.

Lze je velmi snadno sestavit a mohou být použity jak v novostavbách, tak při rekonstrukcích. Jsou vhodné pro všechny standardní rozměry posuvných dveří a umožňují i použití stávajících dveří s malými úpravami.

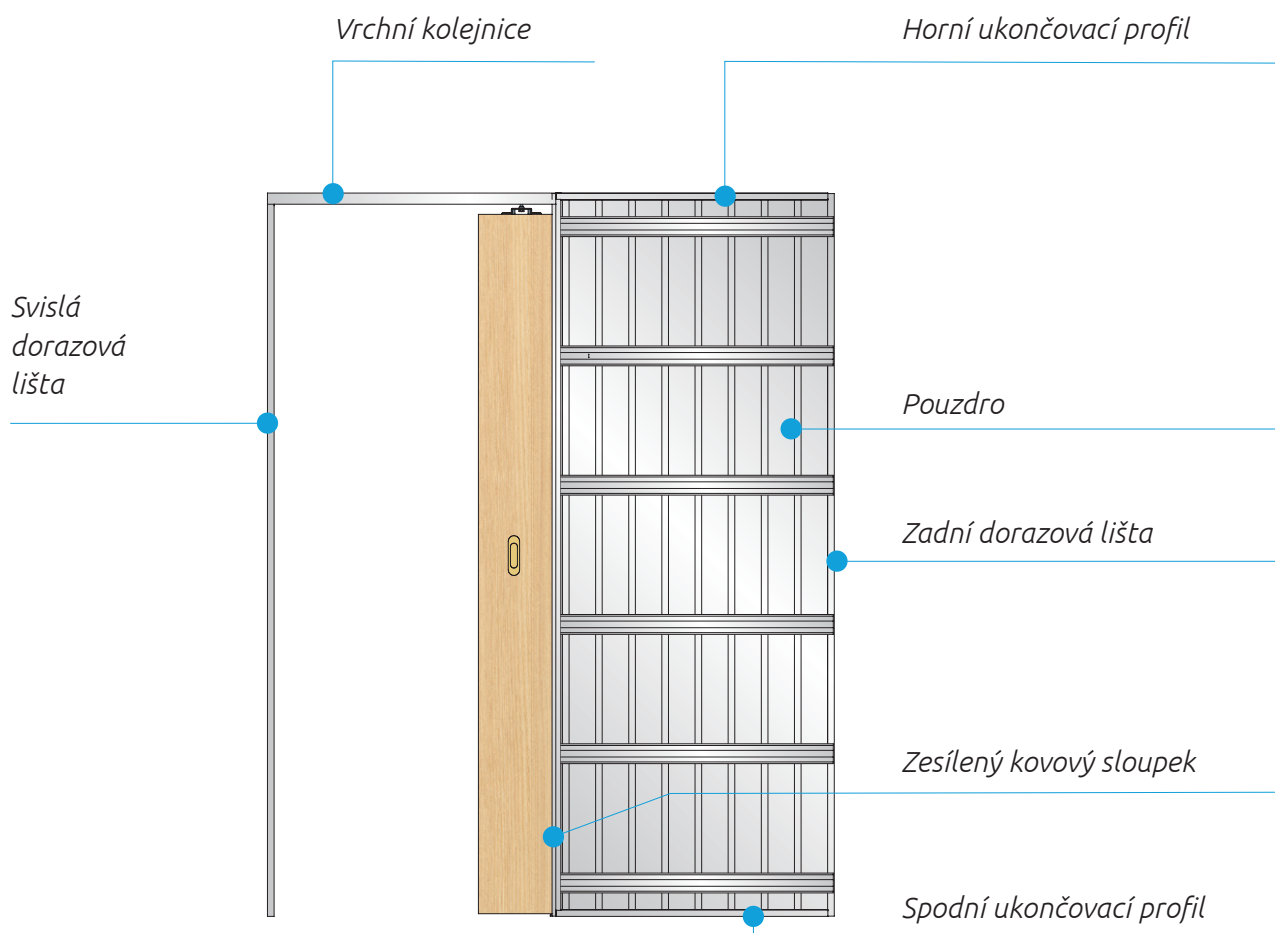

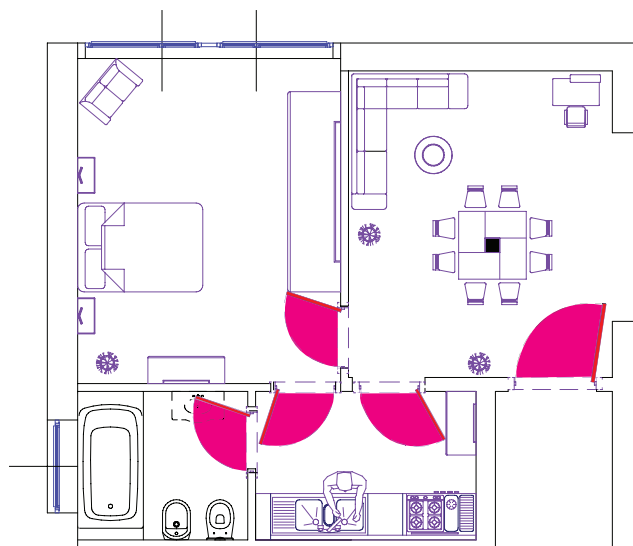
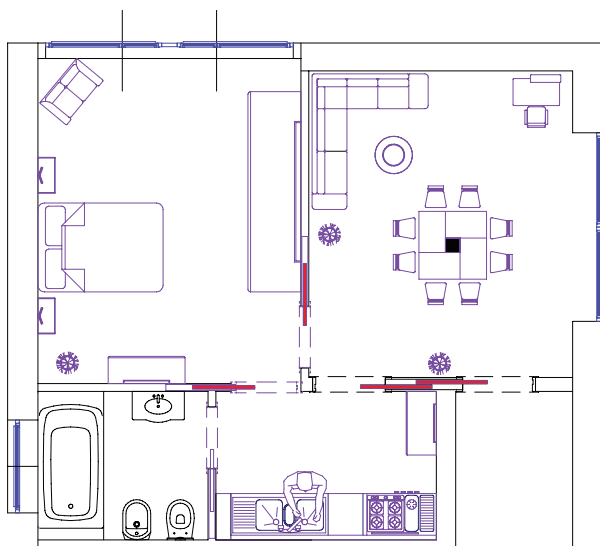

## Proč je prostor tak důležitý?

Hektický životní styl současné společnosti nás vede k představám o domově, jako o příjemném a pohodlném prostoru, zároveň ale funkčním a praktickém. Všichni často cítíme potřebu úspory místa a hledáme řešení v nábytku na míru, který bude vyhovovat našim potřebám.

Architektura svět mění, reaguje na nové a zvyšující se požadavky, architekti a designéři hledají nová řešení pro domy a kanceláře. Jedním z hlavních úkolů je smysluplné využití prostoru a osobitost.

Dveře a okna se také mění v průběhu let, za účelem zvýšení standardu bydlení a vyjádření individuálního stylu.

Ermetika sdílí tuto filozofii a od roku 1987 vyrábí systémy, které poskytují mimořádnou využitelnost obytného prostoru.

- | Žádné zbytečně nevyužití místo
- | Žádné škody při otevírání do prostoru
- | Vyšší ochrana dětí před zraněními
- | Lehčí průchod pro hendikepované
- | V otevřeném stavu nezabírají prostor
- | Nezavírají se při průvanu
- | Jednoduchá instalace
- | Vhodné pro všechny dveře
- | Umožňuje využití stávajících dveří

1-řídlové

# EVOKIT



## SNADNÁ INSTALACE, JEDNODUCHÁ MANIPULACE, ZCELA UNIVERZÁLNÍ

EvoKit je demontovaná verze klasického stavebního pouzdra od společnosti Ermetika. Protože se jedná o nesloženou soupravu, přeprava a skladování jsou mnohem jednodušší a instalace je rychlá a přesná díky jednoduchému montážnímu systému. Systémy posuvných dveří v pouzdru poskytují úžasná, moderní, estetická řešení a umožňují vám ušetřit drahocenný prostor. Systémy Ermetika jsou připraveny k montáži a snadno se instalují, a současně jsou to nejlepší řešení pro projekty, kde není dostatek místa pro manipulaci s již smontovanými pouzdry.

## Výhody

- | Vyjímatelná vodící lišta
- | konstrukční pevnost
- | Výjimečná tuhost
- | Nastavitelná tloušťka / dokončená příčka
- | Perfektní integrace
- | Ohromující estetický výsledek
- | Tichý a plynulý chod
- | Vodící trn
- | Jednoduchá přeprava
- | Bezbariérový průchod
- | I pro celoskleněné dveře





**Obsah balení:**

1. Sada pro hmotnost dveří do 100 kg
2. Šrouby do sádrokartonu (pouze ve verzi sádrokarton)

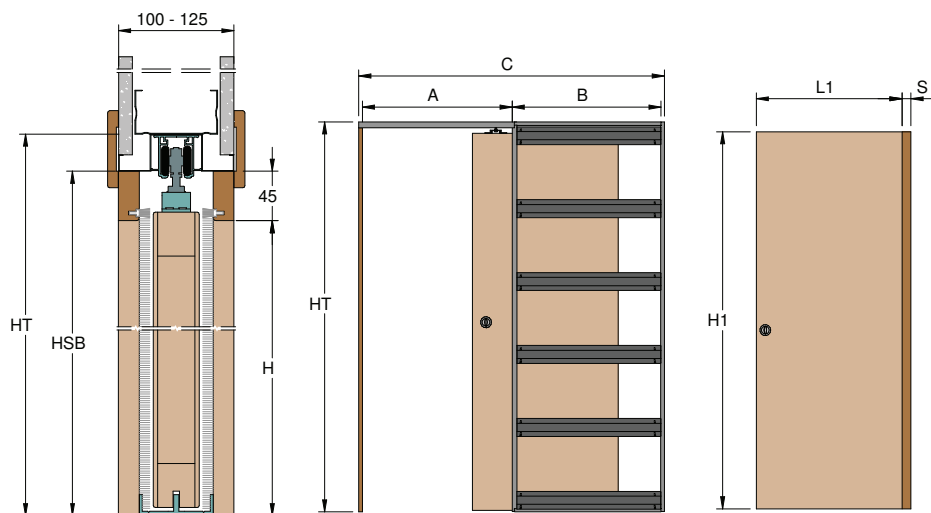
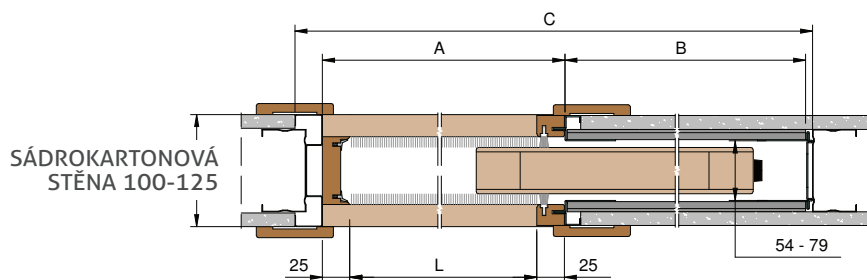

Světlost průchodu L x H	Celkové rozměry C x HT	A	B	Rozměry dveří		HSB
				L1	HI	
600 x 1975	1330x2065	670	620	650	1985	2020
700 x 1975	1530x2065	770	720	750	1985	2020
800 x 1975	1730x2065	870	820	850	1985	2020
900 x 1975	1930x2065	970	920	950	1985	2020
1000 x 1975	2130x2065	1070	1020	1050	1985	2020

Stavební otvor pro pouzdra do zdiva je třeba vytvořit o 4 cm širší a 2 cm vyšší.  
V případě, že potřebujete jiné rozměry pouzdra, kontaktujte našeho technického poradce na [obchod@egibi.cz](mailto:obchod@egibi.cz)

2-křídlové

# EVOKIT



## SNADNÁ INSTALACE, JEDNODUCHÁ MANIPULACE, ZCELA UNIVERZÁLNÍ

EvoKit je demontovaná verze klasického stavebního pouzdra od společnosti Ermetika. Protože se jedná o nesloženou soupravu, přeprava a skladování jsou mnohem jednodušší a instalace je rychlá a přesná díky jednoduchému montážnímu systému. Systémy posuvných dveří v pouzdru poskytují úžasná, moderní, estetická řešení a umožňují vám ušetřit drahocenný prostor. Systémy Ermetika jsou připraveny k montáži a snadno se instalují, a současně jsou to nejlepší řešení pro projekty, kde není dostatek místa pro manipulaci s již smontovanými pouzdry.

## Výhody

- | Vyjímatelná vodící lišta
- | konstrukční pevnost
- | Výjimečná tuhost
- | Nastavitelná tloušťka / dokončená příčka
- | Perfektní integrace
- | Ohromující estetický výsledek
- | Tichý a plynulý chod
- | Vodící trn
- | Jednoduchá přeprava
- | Bezbariérový průchod
- | I pro celoskleněné dveře





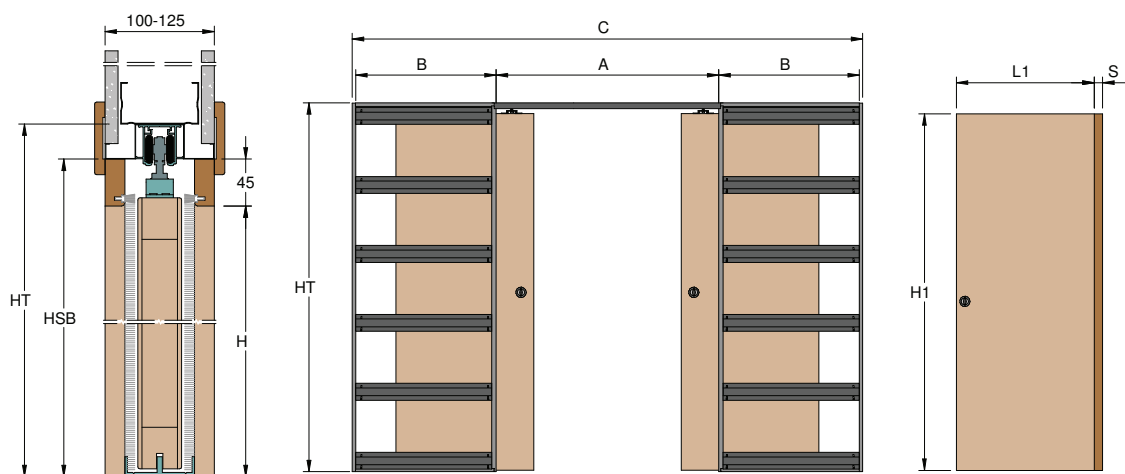
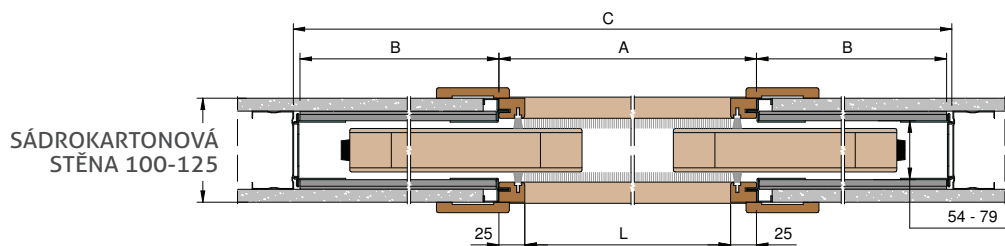
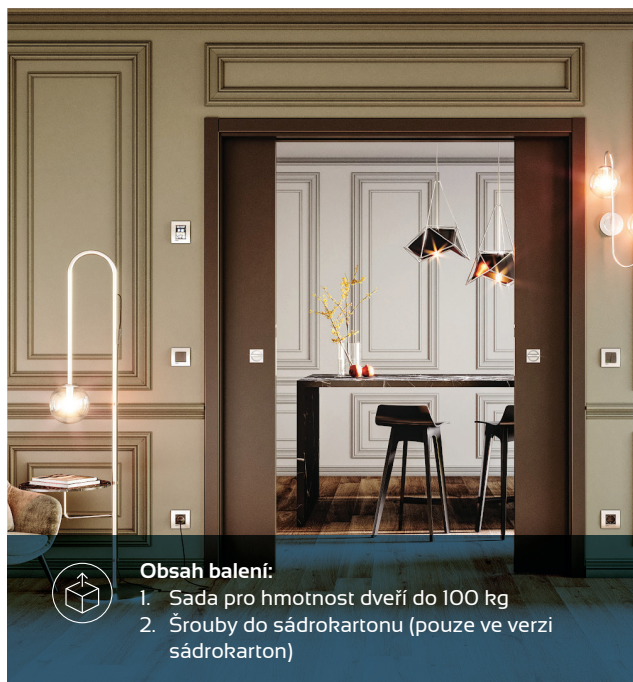

Světlost průchodu L x H	Celkové rozměry C x HT	A	B	Rozměry dveří		HSB
				L1	H1	
1250 x 1970	2530 x 2065	1270	620	650	1985	2020
1450 x 1970	2930 x 2065	1470	720	750	1985	2020
1650 x 1970	3330 x 2065	1670	820	850	1985	2020
1850 x 1970	3730 x 2065	1870	920	950	1985	2020
2050 x 1970	4130 x 2065	2070	1020	1050	1985	2020

Stavební otvor pro pouzdra do zdiva je třeba vytvořit o 4 cm širší a 2 cm vyšší.  
V případě, že potřebujete jiné rozměry pouzdra, kontaktujte našeho technického poradce na [obchod@egibi.cz](mailto:obchod@egibi.cz)

1-křídlové

# EVOLUTION



**SPOLEHLIVÝ, SILNÝ, ABSOLUTNĚ JEDINEČNÝ.**

Evolution zaručuje optimalizaci prostoru tím, že umožňuje dveřím, aby se skryly ve stěně. Model Evolution uvolňuje vzácný prostor, který obvykle zabírají dveře zavěšené na pantech. Evolution je navržený tak, aby se dal snadno a rychle nainstalovat. Můžete jimi nahradit klasické dveře s panty, nebo je použít v novostavbách.

## Výhody

- | Perfektní integrace
- | Rychlé a trvanlivé omítání
- | Tuhost díky struktuře
- | Odolnost vůči namáhání a tvarová stálost
- | Pevnost a jednoduchost
- | Ohromující estetický výsledek
- | Tichý a plynulý chod
- | Absolutní stabilita
- | Perfektní a jednoduchá montáž
- | Bezbariérový průchod
- | I pro celoskleněné dveře
- | Vydíratelné dno pouzdra



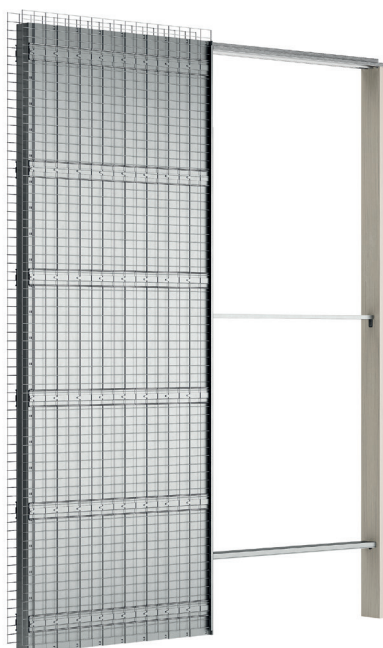

**Obsah balení:**

1. Sada pro hmotnost dveří do 100 kg
2. Šrouby do sádkartonu (pouze ve verzi sádkarton)

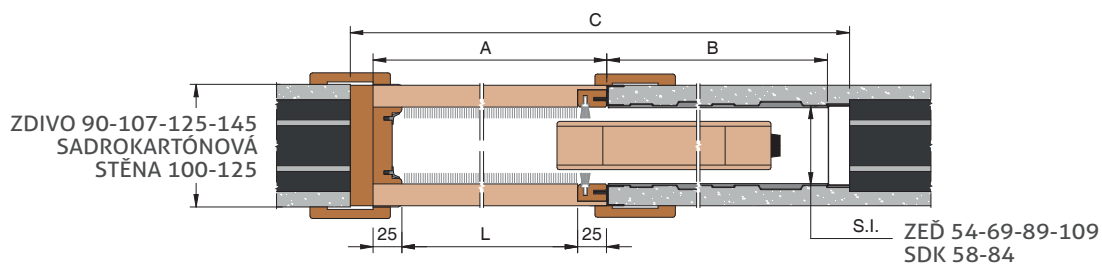

ZEĎ 90-107-125-145  
SDK 100-125

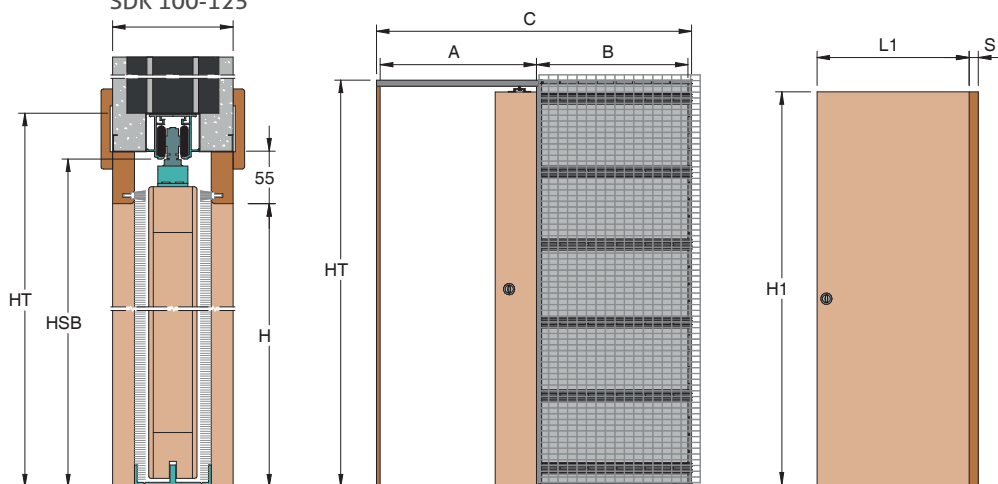

Světlost průchodu L x H	Celkové rozměry C x HT	A	B	Rozměry dveří		HSB
				L1	H1	
600 x 1970	1340 x 2060	670	620	650	1985	2020
700 x 1970	1540 x 2060	770	720	750	1985	2020
800 x 1970	1740 x 2060	870	820	850	1985	2020
900 x 1970	1940 x 2060	970	920	950	1985	2020
1000 x 1970	2140 x 2060	1070	1020	1050	1985	2020

Stavební otvor pro pouzdra do zdiva je třeba vytvořit o 4 cm širší a 2 cm vyšší.  
V případě, že potřebujete jiné rozměry pouzdra, kontaktujte našeho technického poradce na [obchod@egibi.cz](mailto:obchod@egibi.cz)

2-křídlové

# EVOLUTION



**SPOLEHLIVÝ, SILNÝ, ABSOLUTNĚ JEDINEČNÝ.**

Evolution zaručuje optimalizaci prostoru tím, že umožňuje dveřím, aby se skryly ve stěně. Model Evolution uvolňuje vzácný prostor, který obvykle zabírají dveře zavěšené na pantech. Evolution je navržený tak, aby se dal snadno a rychle nainstalovat. Můžete jimi nahradit klasické dveře s panty, nebo je použít v novostavbách.

## Výhody

- | Perfektní integrace
- | Rychlé a trvanlivé omítání
- | Tuhost díky struktuře
- | Odolnost vůči namáhání a tvarová stálost
- | Pevnost a jednoduchost
- | Ohromující estetický výsledek
- | Tichý a plynulý chod
- | Absolutní stabilita
- | Perfektní a jednoduchá montáž
- | Bezbariérový průchod
- | I pro celoskleněné dveře
- | Vyjímatelné dno pouzdra



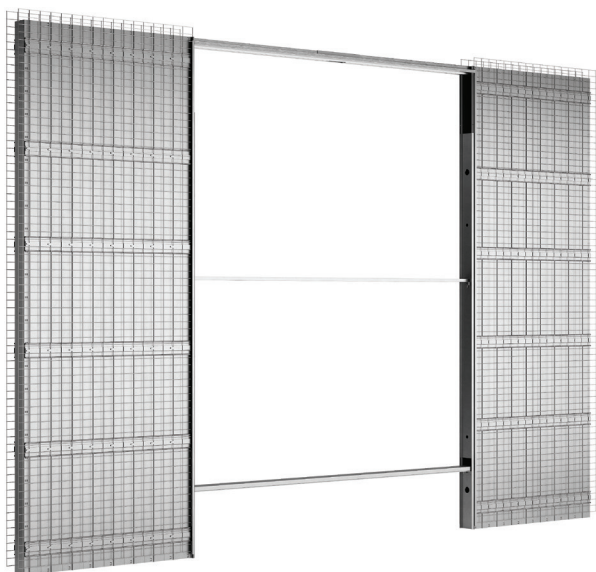

**Obsah balení:**

1. Sada pro hmotnost dveří do 100 kg
2. Šrouby do sádkartónu (pouze ve verzi sádkartón)

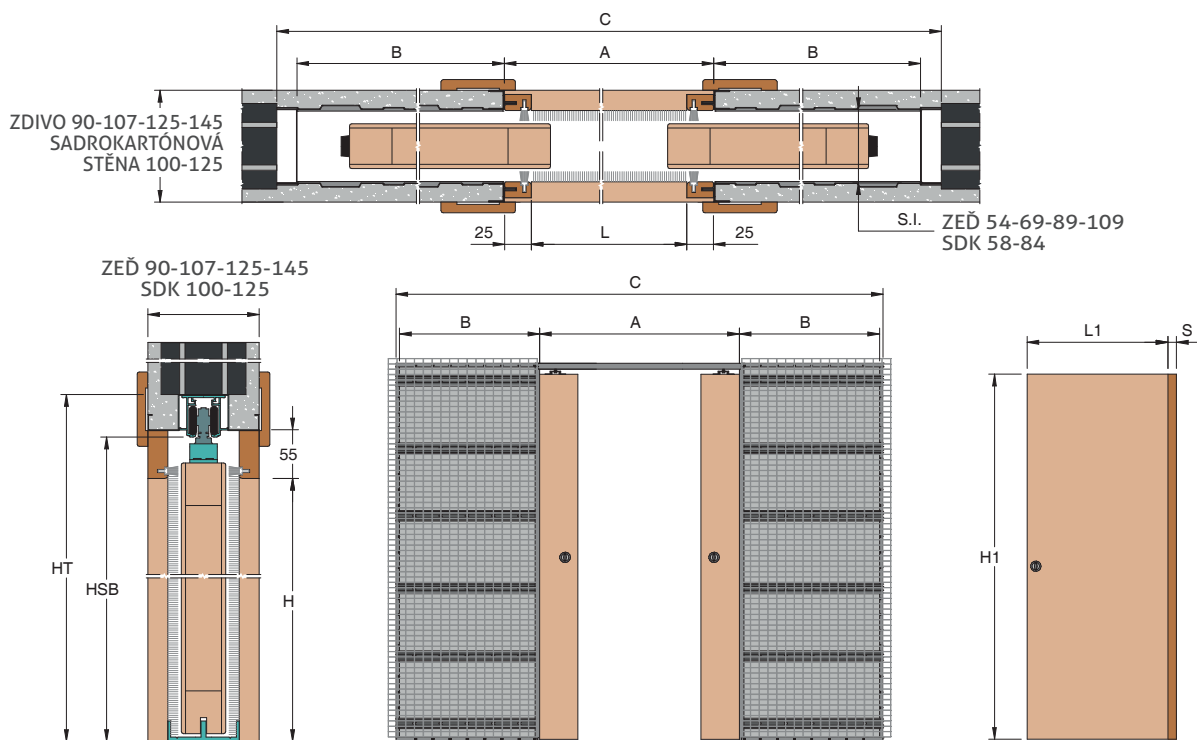

Světlost průchodu L x H	Celkové rozměry C x HT	A	B	Rozměry dveří		HSB
				L1	HI	
1250 x 1970	2610 x 2060	1320	620	650	1985	2020
1450 x 1970	3010 x 2060	1520	720	750	1985	2020
1650 x 1970	3410 x 2060	1720	820	850	1985	2020
1850 x 1970	3810 x 2060	1920	920	950	1985	2020
2050 x 1970	4210 x 2060	2120	1020	1050	1985	2020

Stavební otvor pro pouzdra do zdiva je třeba vytvořit o 4 cm širší a 2 cm vyšší.  
V případě, že potřebujete jiné rozměry pouzdra, kontaktujte našeho technického poradce na [obchod@egibi.cz](mailto:obchod@egibi.cz)

1-křídlové

# UNICO EVO



## PARALELNÍ DVEŘE, JEDNO PEVNÉ POUZDRO.

Dveře se zavírají v opačných směrech vlevo - vpravo a otevírají se do středového pouzdra. Posuvné dveře se mohou také lišit velikostí. Jedno pouzdro umožňuje přístup do dvou sousedních místností. Ideální řešení pro přilehlé pokoje, jako jsou dvě malé ložnice nebo koupelna a ložnice. Je zvláště vhodný pro oddělení dvou toalet, například ve veřejných zařízeních, restauracích nebo kancelářích.

## Výhody

- | Perfektní integrace
- | Rychlé a trvanlivé omítání
- | Tuhost díky struktuře
- | Odolnost vůči namáhání a tvarová stálost
- | Pevnost a jednoduchost
- | Ohromující estetický výsledek
- | Tichý a plynulý chod
- | Absolutní stabilita
- | Perfektní a jednoduchá montáž
- | Bezbariérový průchod
- | I pro celoskleněné dveře
- | Vyjímatelné dno pouzdra



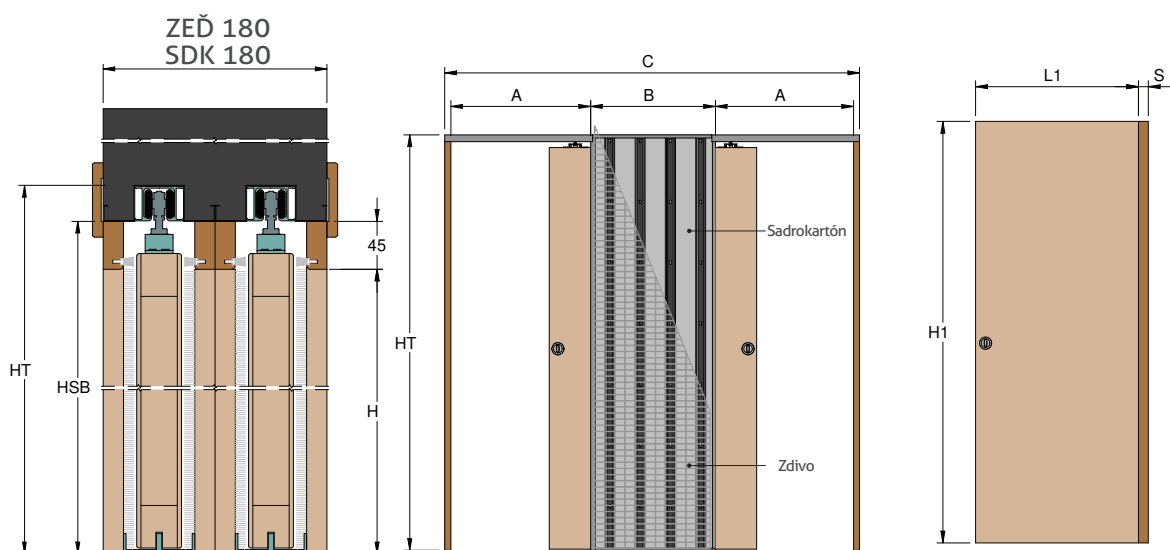
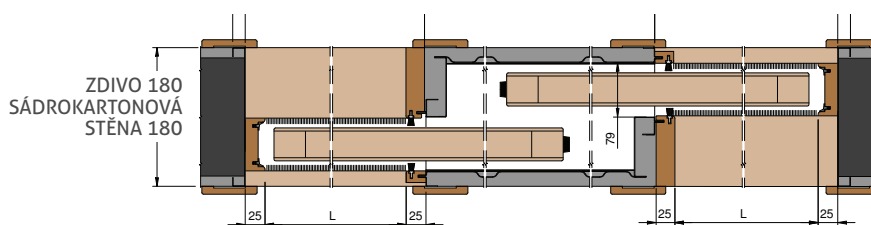

Světlost průchodu L x H	Celkové rozměry C x HT	A	B	Rozměry dveří		HSB
				L1	H1	
600+600 x 1975	2020 x 2055	670	630	650	1985	2020
700+700 x 1975	2320 x 2055	770	730	750	1985	2020
800+800 x 1975	2620 x 2055	870	830	850	1985	2020
900+900 x 1975	2920 x 2055	970	930	950	1985	2020
1000+1000 x 1975	3220 x 2055	1070	1030	1050	1985	2020

Stavební otvor pro pouzdra do zdiva je třeba vytvořit o 4 cm širší a 2 cm vyšší.  
 V případě, že potřebujete jiné rozměry pouzdra, kontaktujte našeho technického poradce na [obchod@egibi.cz](mailto:obchod@egibi.cz)

2-křídlové

# STAFFETTA



**SNADNÁ INSTALACE, JEDNODUCHÁ MANIPULACE, ZCELA UNIVERZÁLNÍ**

Toto pouzdro je určeno pro ty, kteří milují velké otevřené prostory. V jednom kovovém pouzdře může být umístěna dvojice paralelních posuvných dveří, spojených synchronizovaným systémem posuvného pohybu. Snadno můžete přeměnit dvě sousední místnosti ve velký ucelený prostor charakteristický kontinuitou a prosvětleným prostorem.

## Výhody

- | Perfektní integrace
- | Rychlé zapravení pod omítku
- | Tuhost díky struktuře
- | Odolnost vůči namáhání a tvarová stálost
- | Pevnost a jednoduchost
- | Ohromující estetický výsledek
- | Tichý a plynulý chod
- | Absolutní stabilita
- | Perfektně a snadná montáž
- | Bezbariérový průchod
- | Vydíratelné dno pouzdra





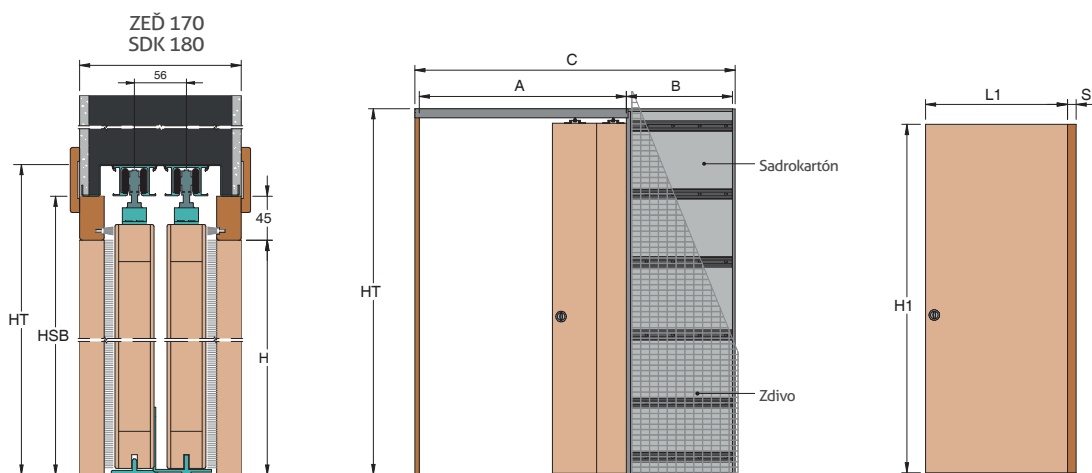
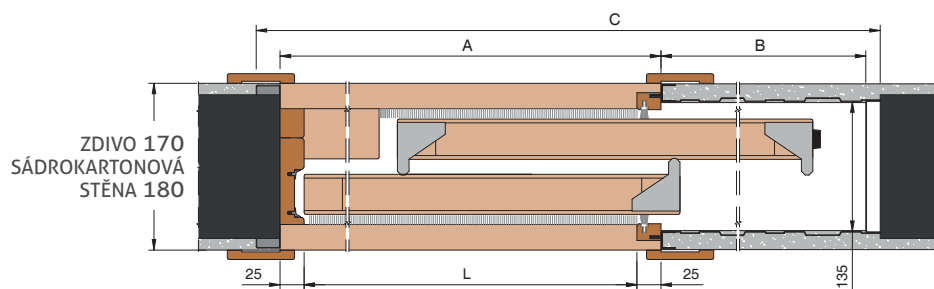

Světlost průchodu L x H	Celkové rozměry C x HT	A	B	Rozměry dveří		HSB
				L1	H1	
1200 x 1975	1950x2055	1270	620	650	1985	2020
1400 x 1975	2250x2055	1470	720	750	1985	2020
1600 x 1975	2550x2055	1670	820	850	1985	2020
1800 x 1975	2850x2055	1870	920	950	1985	2020
2000 x 1975	3150x2055	2070	1020	1050	1985	2020

Stavební otvor pro pouzdra do zdiva je třeba vytvořit o 4 cm širší a 2 cm vyšší.  
V případě, že potřebujete jiné rozměry pouzdra, kontaktujte našeho technického poradce na [obchod@egibi.cz](mailto:obchod@egibi.cz)

4-křídlové

# STAFFETTA



**SNADNÁ INSTALACE, JEDNODUCHÁ MANIPULACE, ZCELA UNIVERZÁLNÍ**

Toto pouzdro je určeno pro ty, kteří milují velké otevřené prostory. V jednom kovovém pouzdře může být umístěna dvojice paralelních posuvných dveří, spojených synchronizovaným systémem posuvného pohybu. Snadno můžete přeměnit dvě sousední místnosti ve velký ucelený prostor charakteristický kontinuitou a prosvětleným prostorem.

## Výhody

- Perfektní integrace
- Rychlé zapravení pod omítku
- Tuhost díky struktuře
- Odolnost vůči namáhání a tvarová stálost
- Pevnost a jednoduchost
- Ohromující estetický výsledek
- Tichý a plynulý chod
- Absolutní stabilita
- Perfektně a snadná montáž
- Bezbariérový průchod
- Vyjímatelné dno pouzdra



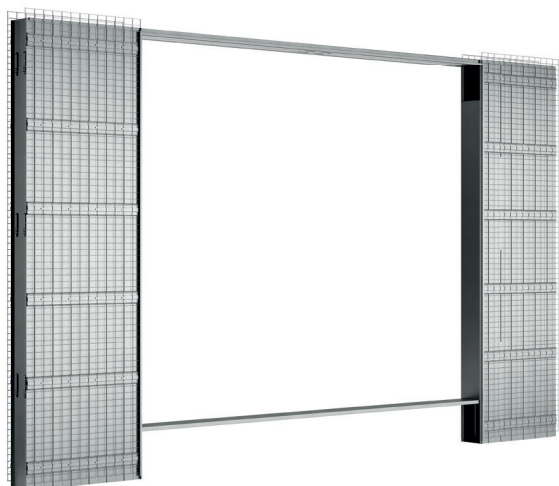

**Obsah balení:**

1. Sústava pre hmotnosť dverí do 100 kg
2. Šrouby do sádkartonu (pouze ve verzi sádkartonu)

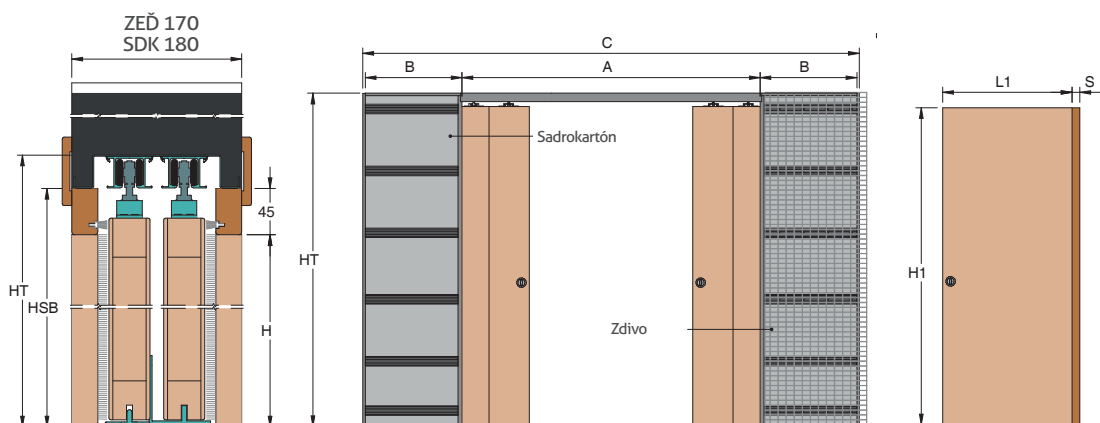
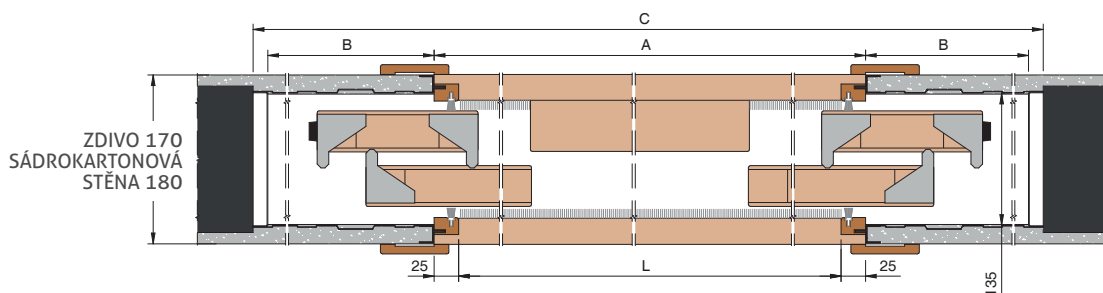

Světlost průchodu L x H	Celkové rozměry C x HT	A	B	Rozměry dveří		HSB
				L1	H1	
2420 x 1975	3780 x 2055	2490	620	650	1985	2020
2820 x 1975	4380 x 2055	2890	720	750	1985	2020
3220 x 1975	5980 x 2055	3290	820	850	1985	2020
3620 x 1975	5580 x 2055	3690	920	950	1985	2020
4020 x 1975	6180 x 2055	4090	1020	1050	1985	2020

Stavební otvor pro pouzdra do zdiva je třeba vytvořit o 4 cm širší a 2 cm vyšší.  
V případě, že potřebujete jiné rozměry pouzdra, kontaktujte našeho technického poradce na [obchod@egibi.cz](mailto:obchod@egibi.cz)

1-křídlové

# ABSOLUT EVO



## ABSOLUTNĚ MODERNÍ. ŽÁDNÉ ZÁRUBNĚ.

Absolute Evo je systém bez zárubní a pantů, který dokonale ladí se stěnou a poskytuje jednolitý vzhled s jedním nebo dvěma posuvnými dveřními křídly. Hliníkové profily, které nevyžadují zárubně, mohou být vyplněny stěrkou a dosáhnout tak dokonalého povrchu, jak ve zděných tak v sádkartonových stěnách. Ideální pro ty, kteří vytvářejí minimální designová řešení a milují variabilitu. Tento systém lze přizpůsobit podle osobního vkusu s nestandardní šířkou nebo výškou. Stavební pouzdra Absolute Evo jsou dostupná také v demontované verzi pod názvem Absolute EvoKit.

## Výhody

- | Perfektní integrace
- | Rychlé zapravení pod omítku
- | Tuhost díky struktuře
- | Odolnost vůči namáhání a tvarová stálost
- | Přesné zarovnání rohů
- | Vrchní krycí profil
- | Vyjímatelné dno pouzdra
- | Rámové profily
- | Dřevěné ostění
- | Bezbariérový průchod
- | I pro celoskleněné dveře
- | Tichý a plynulý chod



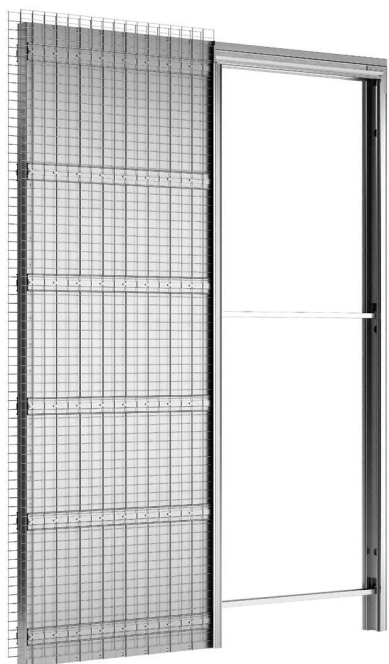

**Obsah balení:**

1. Dveřní ostění ze dřeva
2. Kartáče a těsnění
3. Sada příslušenství pro bezobložkové systémy
4. designový profil

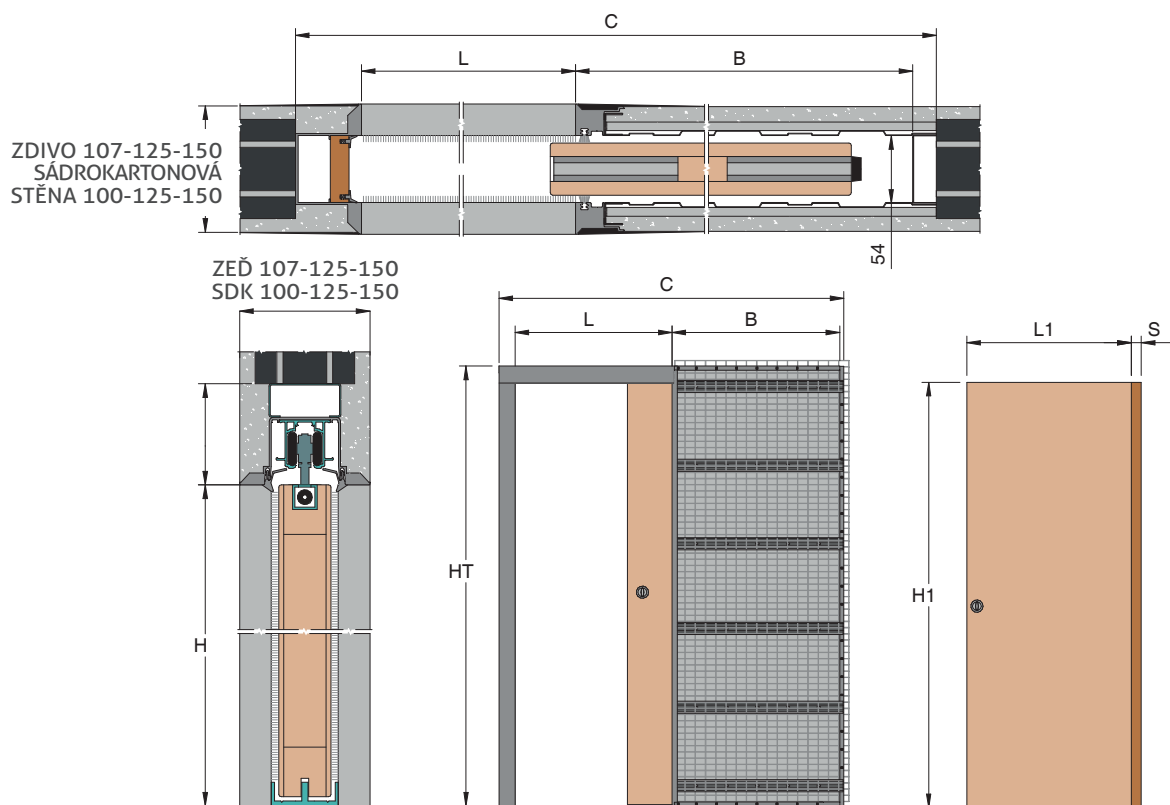

Světlost průchodu L x H	Celkové rozměry C x HT	B	Rozměry dveří	
			L1	H1
625 x 1995	1370x2085	660	650	1985
725 x 1995	1570x2085	760	750	1985
825 x 1995	1770x2085	860	850	1985
925 x 1995	1970x2085	960	950	1985
1025 x 1995	2070x2085	1060	1050	1985

Stavební otvor pro pouzdra do zdiva je třeba vytvořit o 4 cm širší a 2 cm vyšší.  
V případě, že potřebujete jiné rozměry pouzdra, kontaktujte našeho technického poradce na [obchod@egibi.cz](mailto:obchod@egibi.cz)

2-křídlové

# ABSOLUT EVO



## ABSOLUTNĚ MODERNÍ. ŽÁDNÉ ZÁRUBNĚ.

Absolute Evo je systém bez zárubní a pantů, který dokonale ladí se stěnou a poskytuje jednolitý vzhled s jedním nebo dvěma posuvnými dveřními křídly. Hliníkové profily, které nevyžadují zárubně, mohou být vyplněny stěrkou a dosáhnout tak dokonalého povrchu, jak ve zděných tak v sádkartonových stěnách. Ideální pro ty, kteří vytvářejí minimální designová řešení a milují variabilitu. Tento systém lze přizpůsobit podle osobního vkusu s nestandardní šířkou nebo výškou. Stavební pouzdra Absolute Evo jsou dostupná také v demontované verzi pod názvem Absolute EvoKit.

## Výhody

- | Perfektní integrace
- | Rychlé zapravení pod omítku
- | Tuhost díky struktuře
- | Odolnost vůči namáhání a tvarová stálost
- | Přesné zarovnání rohů
- | Vrchní krycí profil
- | Vyjímatečné dno pouzdra
- | Rámové profily
- | Dřevěné ostění
- | Bezbariérový průchod
- | I pro celoskleněné dveře
- | Tichý a plynulý chod



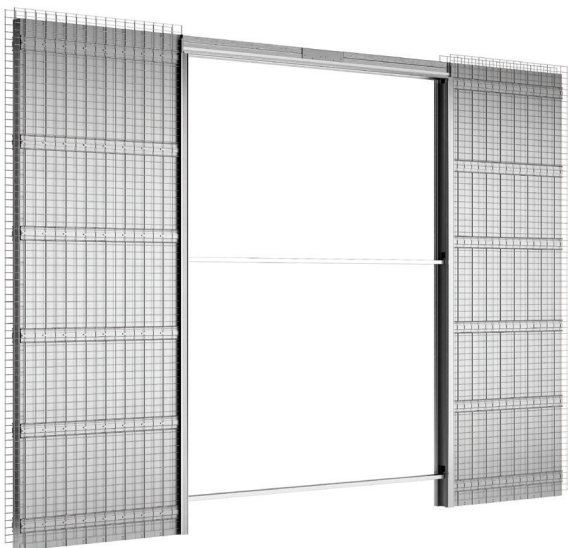

**Obsah balení:**

1. Dveřní ostění ze dřeva
2. Kartáče a těsnění
3. Sada příslušenství pro bezbložkové systémy
4. designový profil

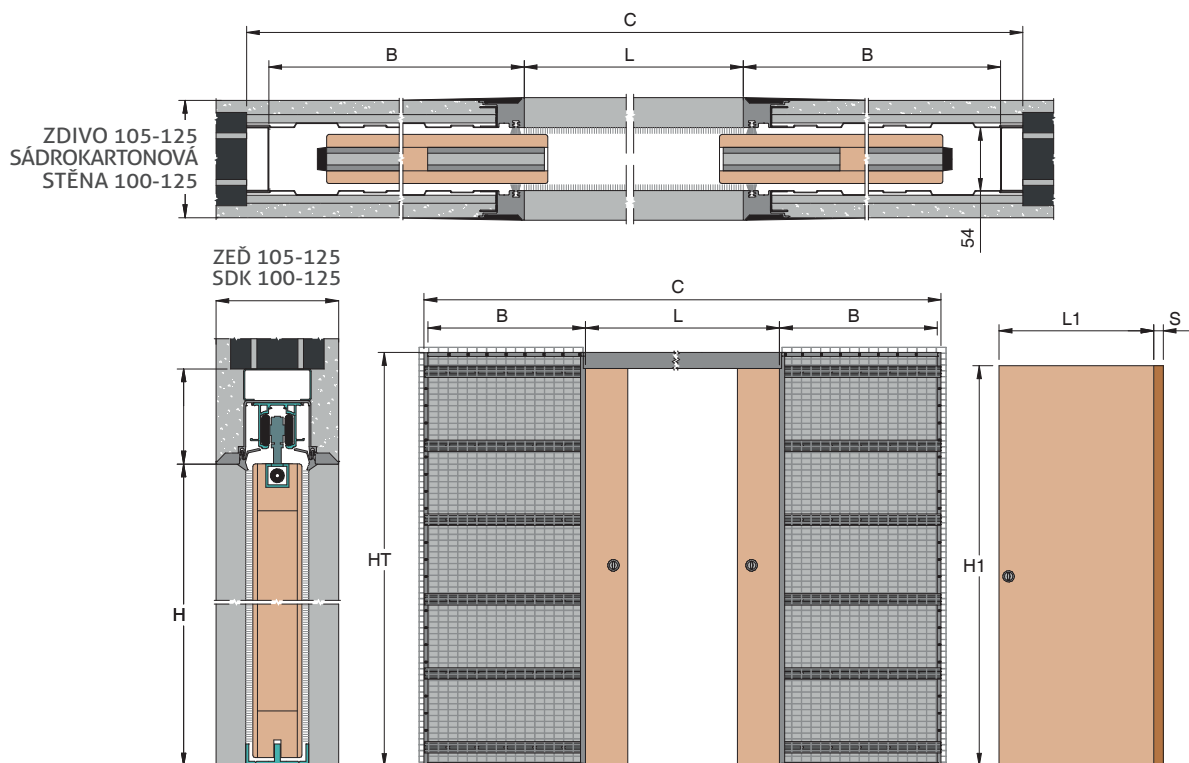

Světlost průchodu L x H	Celkové rozměry C x HT	B	Rozměry dveří	
			L1	H1
1250 x 1995	2610 x 2085	660	650	1985
1450 x 1995	3010 x 2085	760	750	1985
1650 x 1995	3410 x 2085	860	850	1985
1850 x 1995	3810 x 2085	960	950	1985
2050 x 1995	4210 x 2085	1060	1050	1985

Stavební otvor pro pouzdra do zdiva je třeba vytvořit o 4 cm širší a 2 cm vyšší.  
V případě, že potřebujete jiné rozměry pouzdra, kontaktujte našeho technického poradce na [obchod@egibi.cz](mailto:obchod@egibi.cz)

1-křídlové

# XREVERX



**ŽÁDNÉ OBLOŽKOVÉ ZÁRUBNĚ, ŽÁDNÉ PŘEKÁŽKY, ABSOLUTNÍ VARIABILNÍ**

xREVERX je systém skrytých zárubní pro polodrážkové dveře 34/10, který kombinuje všestrannost a estetiku v jednom efektivním řešení. Reverzní systém pro dveře zapuštěné do zdi vám umožňuje pomocí několika jednoduchých kroků přizpůsobit celou konstrukci vašim potřebám. Umožňuje vám snadno změnit směr otevírání (tlačit nebo táhnout) a způsob otevírání pravé nebo levé pouhým otočením rámu. Tyto zárubně jsou k dispozici pouze ve standardních velikostech a lze je přizpůsobit na jakýkoli typ stěny, zděné i sádkartonové. Zárubeň obsahuje dva panty. Nabízí maximální dekorativní volnost díky naprosté absenci ostění a obložek.

## Výhody

- | Oboustranně otočné dveře
- | Kvalitní materiál
- | Pénové těsnění
- | Skryté panty
- | Varianta 8 v 1
- | Magnetický zámek
- | Dřevěné rozpěry
- | Jednoduchá přeprava
- | Bezbariérový průchod





**Obsah balení:**

1. 2 nastavitelné panty ve 3 směrech.
2. Standardní magnetický zámek.
3. Těsnění z polyuretanové pěny.
4. Krycí páska spoje

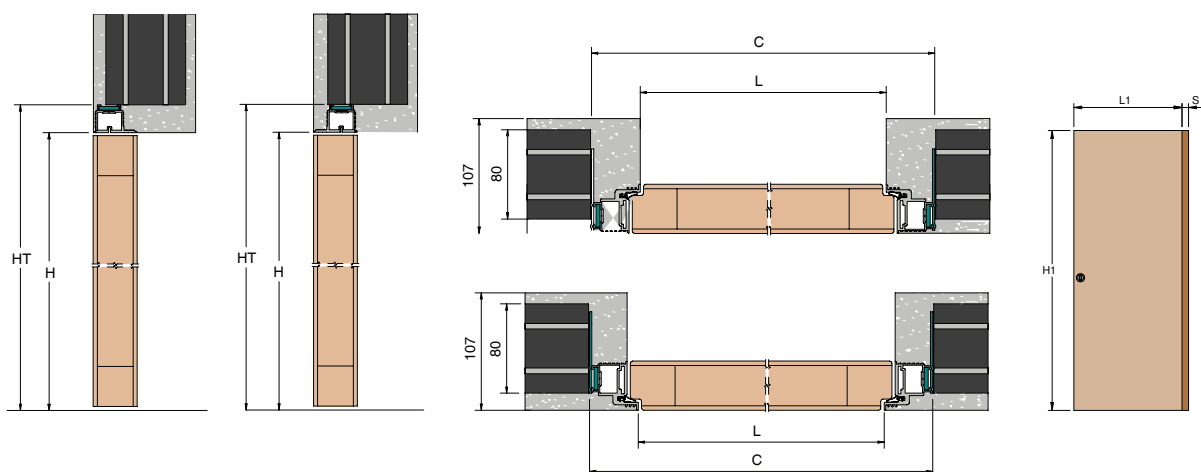
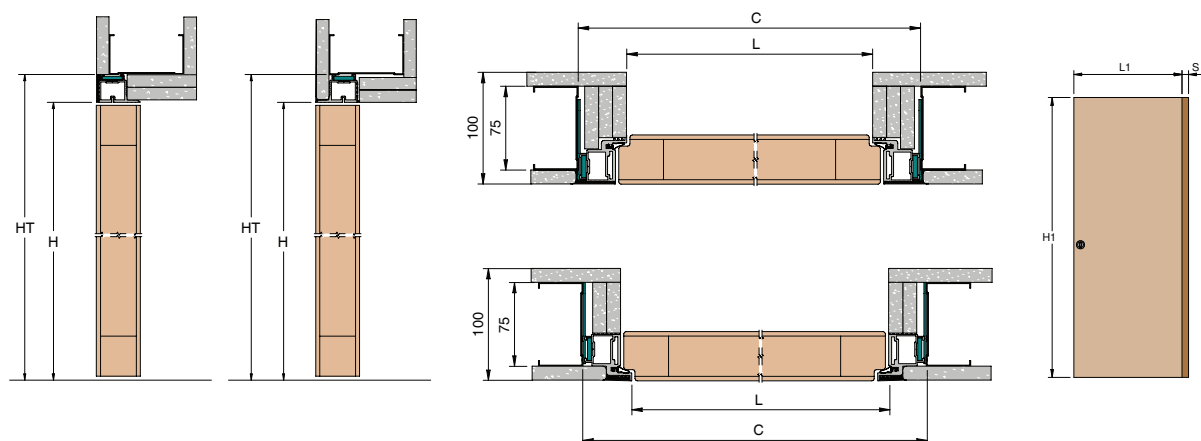
**ZDIVO****SÁDROKARTONOVÁ STĚNA**

Světlost průchodu L x H	Celkové rozměry C x HT	Rozměry dveří	
		L1	H1
600 x 1970 / 2100	690 x 2000 / 2130	613	1964 / 2094
700 x 1970 / 2100	790 x 2000 / 2130	713	1964 / 2094
800 x 1970 / 2100	890 x 2000 / 2130	813	1964 / 2094
900 x 1970 / 2100	990 x 2000 / 2130	913	1964 / 2094

Stavební otvor pro pouzdra do zdiva je třeba vytvořit o 4 cm širší a 2 cm vyšší.  
V případě, že potřebujete jiné rozměry pouzdra, kontaktujte našeho technického poradce na [obchod@egibi.cz](mailto:obchod@egibi.cz)

1-křídlové

# BIN AIR



**ELEGANTNÍ, PRAKTICKÝ, UNIVERZÁLNÍ,  
VKUSNÝ**

BinAir je praktické řešení, které umožňuje instalovat posuvné dveře bez nutnosti zasahování do zdiva pomocí nástěnné lišty nainstalované nad stavebním otvorem. BinAir je k dispozici ve třech barvách matná stříbrná, matná černá a matná šampaň, díky čemuž vám umožní vytvořit příjemné prostředí s puncem vkusu a estetiky.

## Výhody

- | Žádné bourání otvorů
- | Bez frézování a vrtání
- | Rychlá a snadná montáž
- | Moderní řešení
- | Až 3 různé barvy
- | Hliníkový kryt
- | Max. hmotnost dveří 100 kg
- | Bezbariérový průchod





#### Obsah balení:

1. Kolejnice na stěnu
2. Kryt
3. Sada posuvu 100 kg
4. Nástěnné konzoly x 4
5. Boční kryty x 2
6. Kartáče
7. Šrouby

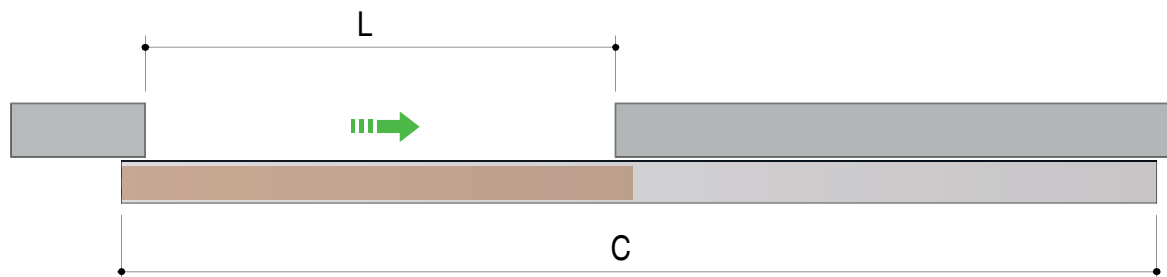

#### MATNÁ ŠAMPAŇ

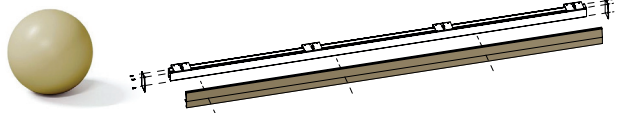

#### MATNÁ ČERNÁ

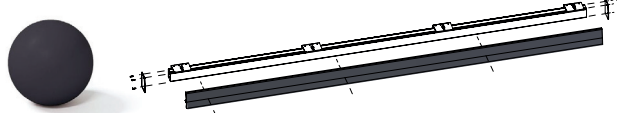

#### MATNÁ STŘÍBRNÁ

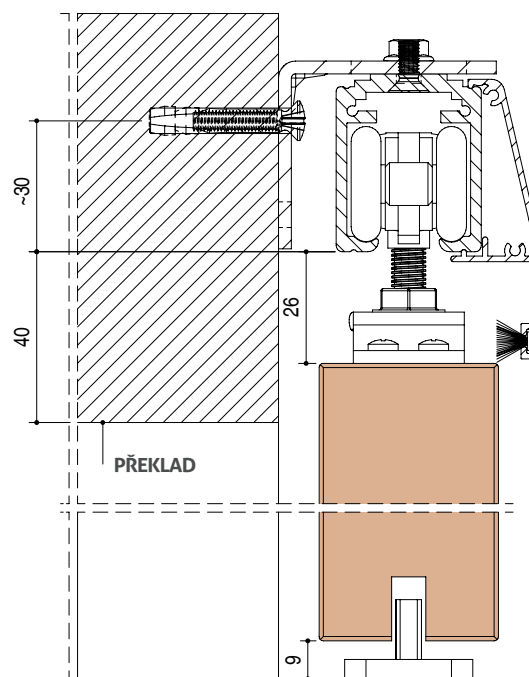
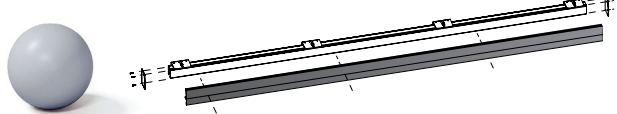

Světlost průchodu L	Celkové rozměry C
600	1300
700	1500
800	1700
900	1900
1000	2100

# Příslušenství

Široká škála kvalitních kování Ermetika se hodí k celému sortimentu pouzdrových dveří. Pouzdra do interiérů a exteriérů lze vylepšit a přizpůsobit několika doplňky, díky nimž jsou lepší a více funkční.

## Souprava pro skleněné dveře

Nejdůležitějšími prvky soupravy Ermetika pro posuvné skleněné dveře jsou dva držáky skleněných dveří, jejichž montáž nevyžaduje otvory ve skle. Skleněné dveře lze snadno instalovat do pouzdra využitím držáků, krytů a zásepky. Dřevěné profily, které lze lakovat či barvit, jsou pak určeny pro vyrovnání rozdílu v tloušťce skla oproti dřevěným dveřím.

### URČENO PRO MODELY:

Evolution, Evokit, Luminox, Unico Evo, Absolute Evo

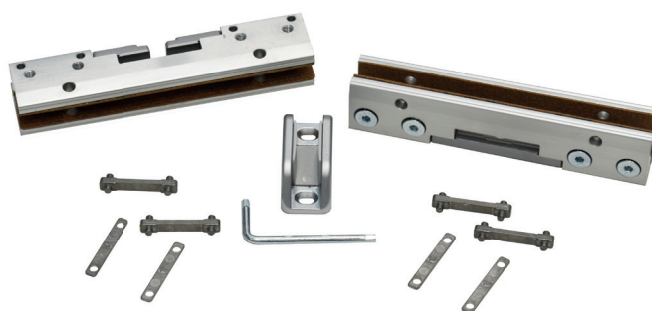

## Oboustranný tichý doraz Easy-Stop Twin

Už žádné bouchnutí při otevírání nebo zavírání dveří. Easy-Stop Twin je nový mechanismus zavírání a pozvolného otevírání pro hmotnost dveří do 50 kg. Mechanismus zachytí dveře v jejich posledním okamžiku jízdy a jemně je zpomalí do jejich konečné polohy. Mechanismus je neviditelný, skrytý uvnitř pouzdra.

### URČENO PRO MODELY:

Evokit

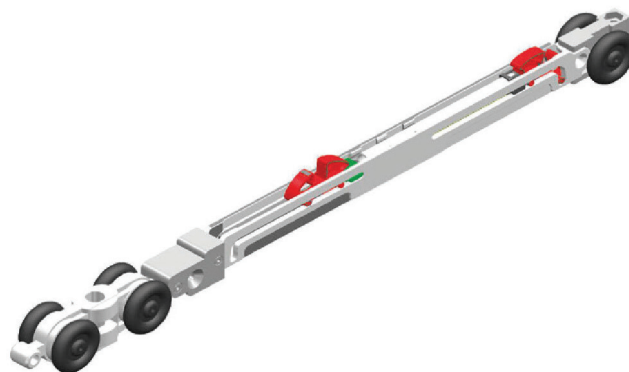

## Sada pro posuvy 120 kg

Souprava pro posuvy 120kg zvyšuje nosnost systému a umožňuje použití dveří o hmotnosti až 120kg.

### URČENO PRO MODELY:

Evolution, Evokit, Staffetta, Arkimede, Luminox, Unico Evo



# Příslušenství

Široká škála kvalitních kování Ermetika se hodí k celému sortimentu pouzdrových dveří. Pouzdra do interiérů a exteriérů lze vylepšit a přizpůsobit několika doplňky, díky nimž jsou lepší a více funkční.

## Tichý doraz Easy-Stop 40 kg nebo 80 kg

Zpomalovací systém pro zavírání dveří. Neviditelný mechanismus, který zvyšuje míru pohodlí v domácnosti eliminací hluku způsobeného náhlým a násilným zavíráním dveří. Maximální nosnost 40 kg nebo 80kg.

### URČENO PRO MODELY:

Evolution, Evokit, Staffetta, Luminox, Unico Evo



## Synchronizace pro 2-křídla

Synchronizace umožňuje současné otevírání obou křídel dveří při zatažení pouze za jedny dveře. Souprava pro synchronizované otevírání je určena pro použití na 2-křídle systémy Evolution, EvoKit a Luminox. Může se nainstalovat i po zabudování pouzdra.

### URČENO PRO MODELY:

Evolution, Evokit, Luminox



## Synchronizace pro pouzdro Staffetta

Synchronizace Staffetta umožňuje postupné posouvání dveří: když zatáhnete za první dveře, druhé automaticky rovnoměrně následují..

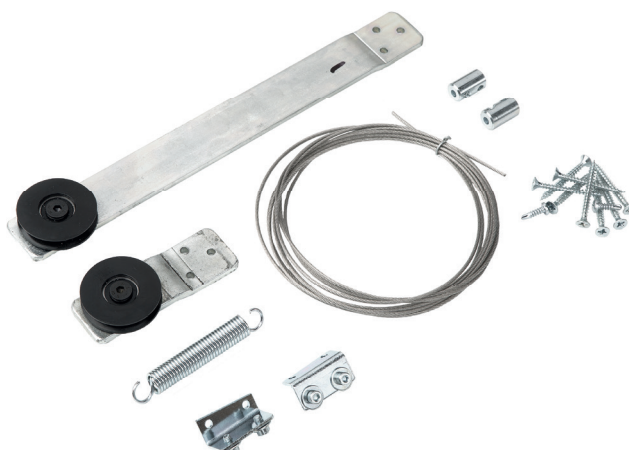

# Katalogy

Vyžádejte si další katalogy  
u svého obchodního zástupce.

**EGIBI**

VINYLOVÉ SPC RIGID PODLAHY



**Katalog vinylových  
SPC RIGID podlah**



# Katalogy

Vyžádejte si další katalogy  
u svého obchodního zástupce.

**OMAN**  
PŮDNÍ SCHODY



# EGIBI<sup>®</sup>

**Sídlo firmy:**

Revoluční 910/20, Krnov, 794 01

**Kanceláře a sklady:**

Karla Čapka 25, Krnov, 794 01

**Objednávky:**

[objednavky@egibi.cz](mailto:objednavky@egibi.cz)

+420 703 499 982

**Kontakt:**

[obchod@egibi.cz](mailto:obchod@egibi.cz)

+420 603 192 945

+420 607 918 269

[www.egibi.cz](http://www.egibi.cz)  
[www.egibi.sk](http://www.egibi.sk)  
[www.egibi.de](http://www.egibi.de)

[b2b.egibi.cz](http://b2b.egibi.cz)