

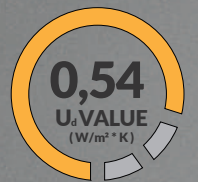

EI 45
LONG



NOVÝ MODEL PODKROVNÉ SCHODY - EI45 LONG

310 cm

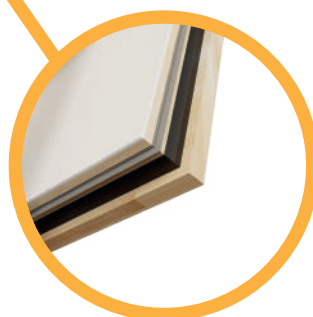

DVIERKA

Obsahujú nehorľavú minerálnu vlnu a majú špeciálne tesnenia, ktoré pri zvýšenej teplote utesňujú a zabráňujú šíreniu dymu.

* V POROVNÁNÍ S EI45

Model Podkrovných schodov **EI45 LONG** je ideálny pre inštaláciu do novostavieb a miestností obzvlášť vystavených nebezpečenstvu vzniku požiaru, ich protipožiarne vlastnosti umožnia účinnú izoláciu miestnosti, V prípade požiaru v podkroví, **EI45 LONG** zabráni ďalšiemu šíreniu požiaru. Vynikajúca kvalita materiálov použitých pri výrobe schodov a pozornosť venovaná každému detailu povrchovej úpravy uspokojí aj tých najnáročnejších zákazníkov.

Schody **EI45 LONG** sú utesnené izolačným tesnením, vrátane protipožiarneho tesnenia a poklopom s hrúbkou 66 mm. Podkrovné schody **EI45 LONG** majú triedu požiarnej odolnosti - **EI45**. Schody majú protišmykové pätky, stabilné a odolné madlá. Maximálna nosnosť schodov je 160 kg.

EI45 LONG



POLAR

POLAR Z2

MAXI

KLASICKÉ PODKROVNÉ SCHODY



$U_d = 0,36$
W/m²·K



V SÚLADE S
NORMOU



DODATOČNÝ
STUPEŇ



MAXIMÁLNE
ZATAŽENIE



RUKOVÄŤ



STOJANY



TESNENIE

Hrúbka otepleného poklopu	86 mm
Hrúbka termickej izolácie	80 mm
Farba poklopu, obojstranný	Biely
Drevený rebrík	3 Oddiely
Výška rámu	170 mm
Šírka rebríka	400 mm
Šírka stupňa	358 mm
Hĺbka stupňa	80 mm
Podstupnica	139/147 cm
Polomer otvárania	165/169 cm
Max. výška poschodia	280 cm

Rozmery rámu [cm]

113x55 120x55 130x55 140x55
113x60 120x60 130x60 140x60
113x70 120x70 130x70 140x70

Vonkajšie rozmery rámu, montážny otvor väčší o 2 cm
Nezvyčajné rozmery rámu a príslušenstvo
dostupné v tabuľke na stranách 20-23



V SÚLADE S
NORMOU



ROČNÁ
ZÁRUKA

$U_d = 0,36$
W/m²·K



DVOJBODOVÝ
ZÁMOK



DODATOČNÝ
STUPEŇ



MAXIMÁLNE
ZATAŽENIE



RUKOVÄŤ



STOJANY



TESNENIE

Hrúbka otepleného poklopu	86 mm
Hrúbka termickej izolácie	80 mm
Farba poklopu, obojstranný	Biely
Drevený rebrík	3 Oddiely
Výška rámu	170 mm
Šírka rebríka	400 mm
Šírka stupňa	358 mm
Hĺbka stupňa	80 mm
Podstupnica	139/147 cm
Polomer otvárania	165/169 cm
Max. výška poschodia	280 cm

Rozmery rámu [cm]

113x55 120x55 130x55 140x55
113x60 120x60 130x60 140x60
113x70 120x70 130x70 140x70

Vonkajšie rozmery rámu, montážny otvor väčší o 2 cm
Nezvyčajné rozmery rámu a príslušenstvo
dostupné v tabuľke na stranách 20-23



$U_d = 0,7$
W/m²·K



V SÚLADE S
NORMOU



ROČNÁ
ZÁRUKA



MAXIMÁLNE
ZATAŽENIE



RUKOVÄŤ



STOJANY



TESNENIE

Hrúbka otepleného poklopu	56 mm
Hrúbka termickej izolácie	50 mm
Farba poklopu, obojstranný	Biely
Drevený rebrík	3 Oddiely
Výška rámu	170 mm
Šírka rebríka	400 mm
Šírka stupňa	358 mm
Hĺbka stupňa	80 mm
Podstupnica	151 cm
Polomer otvárania	168 cm
Max. výška poschodia	280 cm

Rozmery rámu [cm]

120x55 130x55
120x60 130x60
120x70 130x70

Vonkajšie rozmery rámu, montážny otvor väčší o 2 cm
Nezvyčajné rozmery rámu a príslušenstvo
dostupné v tabuľke na stranách 20-23

EXTRA



Hrúbka otepleného poklopu	46 mm
Hrúbka termickej izolácie	40 mm
Farba poklopu, obojstranný	Biely
Drevený rebrík	3 Oddiely
Výška rámu	170 mm
Šírka rebríka	400 mm
Šírka stupňa	358 mm
Hĺbka stupňa	80 mm
Podstupnica	128/142 cm
Polomer otvárania	161/165 cm
Max. výška poschodia	280 cm

Rozmery rámu [cm]

110x55 120x55 130x55 140x55
 110x60 120x60 130x60 140x60
 110x70 120x70 130x70 140x70

Vonkajšie rozmery rámu, montážny otvor väčší o 2 cm
 Nezvyčajné rozmery rámu a príslušenstvo
 dostupné v tabuľke na stranách 20-23

KOMFORT

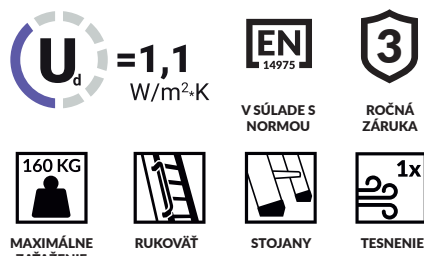

Hrúbka otepleného poklopu	36 mm
Hrúbka termickej izolácie	30 mm
Farba poklopu, obojstranný	Biely
Drevený rebrík	3 Oddiely
Výška rámu	135 mm
Šírka rebríka	400 mm
Šírka stupňa	358 mm
Hĺbka stupňa	80 mm
Podstupnica	134/148 cm
Polomer otvárania	160/166 cm
Max. výška poschodia	280 cm

Rozmery rámu [cm]

110x55 120x55 130x55 140x55
 110x60 120x60 130x60 140x60
 110x70 120x70 130x70 140x70

Vonkajšie rozmery rámu, montážny otvor väčší o 2 cm
 Nezvyčajné rozmery rámu a príslušenstvo
 dostupné v tabuľke na stranách 20-23

TERMO PS

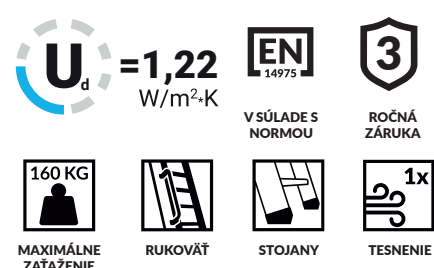

Hrúbka otepleného poklopu	26 mm
Hrúbka termickej izolácie	20 mm
Farba poklopu, obojstranný	Biely
Drevený rebrík	3 Oddiely
Výška rámu	135 mm
Šírka rebríka	400 mm
Šírka stupňa	358 mm
Hĺbka stupňa	80 mm
Podstupnica	134/148 cm
Polomer otvárania	160/166 cm
Max. výška poschodia	280 cm

Rozmery rámu [cm]

110x55 120x55 130x55 140x55
 110x60 120x60 130x60 140x60
 110x70 120x70 130x70 140x70

Vonkajšie rozmery rámu, montážny otvor väčší o 2 cm
 Nezvyčajné rozmery rámu a príslušenstvo
 dostupné v tabuľke na stranách 20-23

POLAR PLUS

MAXI PLUS



4 TRIEDA TESNOSTI 



V SÚLADE S NORMOU



MASKUJÚCA LIŠTA V SADE



ROČNÁ ZÁRUKA

U_d = 0,36
W/m²·K



DVOJBODOVÝ ZÁMOK



DODATOČNÝ STUPEŇ



MAXIMÁLNE ZATAŽENIE



TELESKOPICKÁ RUKOVÄŤ



STOJANY



TESNENIE

Hrúbka otepleného poklopu	86 mm
Hrúbka termickej izolácie	80 mm
Farba poklopu, obojstranný	Biely
Kovový a drevený rebrík	3 Oddiely
Výška rámu	170 mm
Šírka rebríka	370/400 mm
Šírka stupňa	328/358 mm
Hĺbka stupňa	80 mm
Podstupnica	147 cm
Polomer otvárania	169 cm
Max. výška poschodia	280 cm

Rozmery rámu [cm]

120x60
120x70

Šírka rebríka pre rozmer 120x60 - 370 mm
Šírka rebríka pre rozmer 120x70 - 400 mm
Vonkajšie rozmery rámu, montážny otvor väčší o 2 cm
Príslušenstvo dostupné v tabuľke na stranách 20-23



V SÚLADE S NORMOU



ROČNÁ ZÁRUKA

U_d = 0,7
W/m²·K



DVOJBODOVÝ ZÁMOK



DODATOČNÝ STUPEŇ



MAXIMÁLNE ZATAŽENIE



TELESKOPICKÁ RUKOVÄŤ



STOJANY



TESNENIE

Hrúbka otepleného poklopu	56 mm
Hrúbka termickej izolácie	50 mm
Farba poklopu, obojstranný	Biely
Kovový a drevený rebrík	3 Oddiely
Výška rámu	170 mm
Šírka rebríka	370/400 mm
Šírka stupňa	328/358 mm
Hĺbka stupňa	80 mm
Podstupnica	151 cm
Polomer otvárania	168 cm
Max. výška poschodia	280 cm

Rozmery rámu [cm]

120x60
120x70

Šírka rebríka pre rozmer 120x60 - 370 mm
Šírka rebríka pre rozmer 120x70 - 400 mm
Vonkajšie rozmery rámu, montážny otvor väčší o 2 cm
Príslušenstvo dostupné v tabuľke na stranách 20-23

MINI POLAR

MINI EXTRA

MINI TERMO

MINI PODKROVNÉ SCHODY



4 TRIEDA
TESNOSTI

EN
14975

V SÚLADE S
NORMOU

U_d = 0,36
W/m²·K



DODATOČNÝ
STUPEŇ



ROČNÁ
ZÁRUKA



MAXIMÁLNE
ZATAŽENIE



RUKOVÄŤ



STOJANY



TESNENIE



U_d = 0,85
W/m²·K



ROČNÁ
ZÁRUKA



MAXIMÁLNE
ZATAŽENIE



RUKOVÄŤ



STOJANY



TESNENIE



U_d = 1,22
W/m²·K

EN
14975

V SÚLADE S
NORMOU



MAXIMÁLNE
ZATAŽENIE



STOJANY



TESNENIE



ROČNÁ
ZÁRUKA

Hrúbka otepleného poklopu	86 mm
Hrúbka termickej izolácie	80 mm
Farba poklopu, obojstranný	Biely
Kovový a drevený rebrík	4 Oddiely
Výška rámu	170 mm
Šírka rebríka	365 mm
Šírka stupňa	324 mm
Hĺbka stupňa	80 mm
Podstupnica	142/149 cm
Polomer otvárania	132/133 cm
Max. výška poschodia	265 cm

Rozmery rámu [cm]
90x50* 100x50* 110x50*
90x55 100x55 110x55
90x60 100x60 110x60
90x70 100x70 110x70

Vonkajšie rozmery rámu, montážny otvor väčší o 2 cm
Nezvyčajné rozmery rámu a príslušenstvo
dostupné v tabuľke na stranách 20-23

Hrúbka otepleného poklopu	46 mm
Hrúbka termickej izolácie	40 mm
Farba poklopu, obojstranný	Biely
Kovový a drevený rebrík	4 Oddiely
Výška rámu	170 mm
Šírka rebríka	365 mm
Šírka stupňa	324 mm
Hĺbka stupňa	80 mm
Podstupnica	103/130 cm
Polomer otvárania	120/125 cm
Max. výška poschodia	260/265 cm

Rozmery rámu [cm]
80x60 90x60 100x60
80x70 90x70 100x70

Vonkajšie rozmery rámu, montážny otvor väčší o 2 cm
Nezvyčajné rozmery rámu a príslušenstvo
dostupné v tabuľke na stranách 20-23

Hrúbka otepleného poklopu	26 mm
Hrúbka termickej izolácie	20 mm
Farba poklopu, obojstranný	Biely
Kovový a drevený rebrík	4 Oddiely
Výška rámu	135 mm
Šírka rebríka	365 mm
Šírka stupňa	324 mm
Hĺbka stupňa	80 mm
Podstupnica	101/135 cm
Polomer otvárania	115/125/126 cm
Max. výška poschodia	260/265 cm

Rozmery rámu [cm]
80x60 90x60 100x60
80x70 90x70 100x70

Vonkajšie rozmery rámu, montážny otvor väčší o 2 cm
Nezvyčajné rozmery rámu a príslušenstvo
dostupné v tabuľke na stranách 20-23

*bez možnosti montáže rukovätí

FLEX POLAR

FLEX TERMO

FLEX TERMO METALBOX

FLEX PODKROVNÉ SCHODY

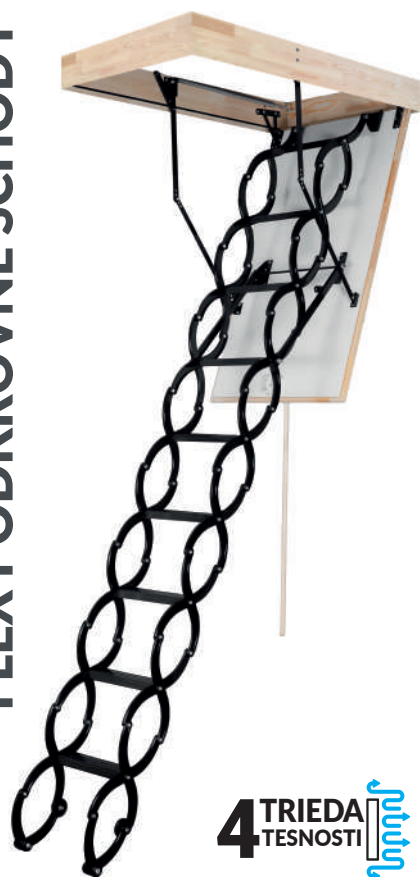

4 TRIEDA TESNOSTI

U_d = 0,36
W/m²·K

EN
14975

5
ROČNÁ ZÁRUKA



MAXIMÁLNE ZAŤAŽENIE



DODATOČNÝ STUPEŇ



STUPNE FLEX



TESNENIE

Hrúbka otepleného poklopu	86 mm
Hrúbka termickej izolácie	80 mm
Farba poklopu, obojstranný	Biely
Nožnicový rebrík	10 Stupňov
Výška rámu	170 mm
Šírka rebríka	390 mm
Šírka stupňa	345 mm
Hĺbka stupňa	80 mm
Podstupnica	210 cm
Polomer otvárania	245 cm
Max. výška poschodia	290 cm

Rozmery rámu [cm]

120x60

120x70

Vonkajšie rozmery rámu, montážny otvor väčší o 2 cm
Príslušenstvo dostupné v tabuľke na stranách 20-23

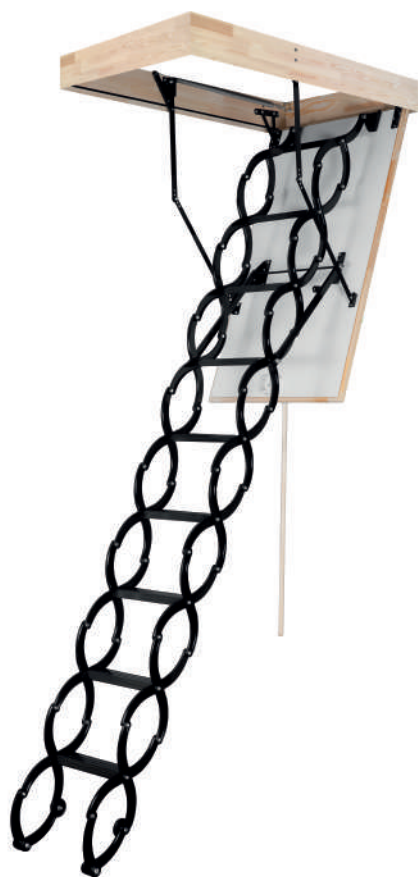

U_d = 1,22
W/m²·K

EN
14975

V SÚLADE S NORMOU



MAXIMÁLNE ZAŤAŽENIE



TESNENIE



STUPNE FLEX



ROČNÁ ZÁRUKA

Hrúbka otepleného poklopu	26 mm
Hrúbka termickej izolácie	20 mm
Farba poklopu, obojstranný	Biely
Nožnicový rebrík	10 Stupňov
Výška rámu	135 mm
Šírka rebríka	390 mm
Šírka stupňa	345 mm
Hĺbka stupňa	80 mm
Podstupnica	195/200/210 cm
Polomer otvárania	220/225/230/245 cm
Max. výška poschodia	290 cm

Rozmery rámu [cm]

70x60 80x60 90x60 100x60 110x60 120x60 130x60

70x70 80x70 90x70 100x70 110x70 120x70 130x70

Vonkajšie rozmery rámu, montážny otvor väčší o 2 cm
Nezvyčajné rozmery rámu a príslušenstvo dostupné v tabuľke na stranách 20-23



U_d = 1,22
W/m²·K

EN
14975



MAXIMÁLNE ZAŤAŽENIE



STUPNE FLEX



V SÚLADE S NORMOU



ROČNÁ ZÁRUKA

Hrúbka otepleného poklopu	26 mm
Hrúbka termickej izolácie	20 mm
Farba poklopu, obojstranný	Biely
Nožnicový rebrík	10 Stupňov
Výška rámu	145 mm
Šírka rebríka	x50 = 290 mm x60,70 = 390 mm
Šírka stupňa	x50 = 245 mm x60,70 = 345 mm
Hĺbka stupňa	80 mm
Podstupnica	195/200/210 cm
Polomer otvárania	220/225/230/245 cm
Max. výška poschodia	290 cm

Rozmery rámu [cm]

70x50 80x50 90x50 100x50

70x60 80x60 90x60 100x60 110x60 120x60 130x60

70x70 80x70 90x70 100x70 110x70 120x70 130x70

Vonkajšie rozmery rámu, montážny otvor väčší o 2 cm
Príslušenstvo dostupné v tabuľke na stranách 20-23

SOLID POLAR

SOLID EXTRA

SOLID TERMO

SOLID PODKROVNÉ SCHODY



4 TRIEDA TESNOSTI  **5**
ROČNÁ ZÁRUKA

U_d = 0,36
W/m²·K

EN
14975



V SÚLADE S
NORMOU

DODATOČNÝ
STUPEŇ



210 KG
MAXIMÁLNE
ZATAŽENIE



RUKOVÄŤ



STOJANY



2x
TESNENIE

Hrúbka otepleného poklopu	86 mm
Hrúbka termickej izolácie	80 mm
Farba poklopu, obojstranný	Biely
Kovový rebrík	3 Oddiely
Výška rámu	170 mm
Šírka rebríka	400 mm
Šírka stupňa	361 mm
Hĺbka stupňa	113 mm
Podstupnica	139/147 cm
Polomer otvárania	165/169 cm
Max. výška poschodia	280 cm

Rozmery rámu [cm]

113x55* 120x55* 130x55* 140x55*
113x60 120x60 130x60 140x60
113x70 120x70 130x70 140x70

Vonkajšie rozmery rámu, montážny otvor väčší o 2 cm
Nezvyčajné rozmery rámu a príslušenstvo
dostupné v tabuľke na stranách 20-23

*bez možnosti montáže rukovätí



U_d = 0,85
W/m²·K

EN
14975



V SÚLADE S
NORMOU

ROČNÁ
ZÁRUKA



210 KG
MAXIMÁLNE
ZATAŽENIE



RUKOVÄŤ



STOJANY



1x
TESNENIE

Hrúbka otepleného poklopu	46 mm
Hrúbka termickej izolácie	40 mm
Farba poklopu, obojstranný	Biely
Kovový rebrík	3 Oddiely
Výška rámu	170 mm
Šírka rebríka	400 mm
Šírka stupňa	361 mm
Hĺbka stupňa	113 mm
Podstupnica	128/142 cm
Polomer otvárania	161/165 cm
Max. výška poschodia	280 cm

Rozmery rámu [cm]

110x55* 120x55* 130x55* 140x55*
110x60 120x60 130x60 140x60
110x70 120x70 130x70 140x70

Vonkajšie rozmery rámu, montážny otvor väčší o 2 cm
Nezvyčajné rozmery rámu a príslušenstvo
dostupné v tabuľke na stranách 20-23

*bez možnosti montáže rukovätí



U_d = 1,22
W/m²·K

EN
14975

V SÚLADE S
NORMOU



190 KG
MAXIMÁLNE
ZATAŽENIE



STOJANY



1x
TESNENIE



3
ROČNÁ
ZÁRUKA

Hrúbka otepleného poklopu	26 mm
Hrúbka termickej izolácie	20 mm
Farba poklopu, obojstranný	Biely
Kovový rebrík	3 Oddiely
Výška rámu	135 mm
Šírka rebríka	400 mm
Šírka stupňa	361 mm
Hĺbka stupňa	113 mm
Podstupnica	134/148 cm
Polomer otvárania	160/166 cm
Max. výška poschodia	280 cm

Rozmery rámu [cm]

110x55* 120x55* 130x55* 140x55*
110x60 120x60 130x60 140x60
110x70 120x70 130x70 140x70

Vonkajšie rozmery rámu, montážny otvor väčší o 2 cm
Nezvyčajné rozmery rámu a príslušenstvo
dostupné v tabuľke na stranách 20-23

*bez možnosti montáže rukovätí

LONG POLAR



4 TRIEDA
TESNOSTI



V SÚLADE S
NORMOU

U_d = 0,36
W/m²·K



DODATOČNÝ
STUPEŇ



ROČNÁ
ZÁRUKA



MAXIMÁLNE
ZÁŤAŽENIE



RUKOVÄŤ



STOJANY



TESNENIE

Hrúbka otepleného poklopu	86 mm
Hrúbka termickej izolácie	80 mm
Farba poklopu, obojstranný	Biely
Drevený rebrík	4 Oddiely
Výška rámu	170 mm
Šírka rebríka	400 mm
Šírka stupňa	358 mm
Hĺbka stupňa	80 mm
Podstupnica	175 cm
Polomer otvárania	172 cm
Max. výška poschodia	310 cm

Rozmery rámu [cm]

120x60 130x60

120x70 130x70

Vonkajšie rozmery rámu, montážny otvor väčší o 2 cm
Nezvyčajné rozmery rámu a príslušenstvo
dostupné v tabuľke na stranách 20-23

LONG EXTRA



U_d = 0,85
W/m²·K



V SÚLADE S
NORMOU



ROČNÁ
ZÁRUKA



MAXIMÁLNE
ZÁŤAŽENIE



RUKOVÄŤ



STOJANY



TESNENIE

Hrúbka otepleného poklopu	46 mm
Hrúbka termickej izolácie	40 mm
Farba poklopu, obojstranný	Biely
Drevený rebrík	4 Oddiely
Výška rámu	170 mm
Šírka rebríka	400 mm
Šírka stupňa	358 mm
Hĺbka stupňa	80 mm
Podstupnica	165 cm
Polomer otvárania	167 cm
Max. výška poschodia	330 cm

Rozmery rámu [cm]

120x55 130x55 140x55

120x60 130x60 140x60

120x70 130x70 140x70

Vonkajšie rozmery rámu, montážny otvor väčší o 2 cm
Nezvyčajné rozmery rámu a príslušenstvo
dostupné v tabuľke na stranách 20-23

LONG TERMO PS

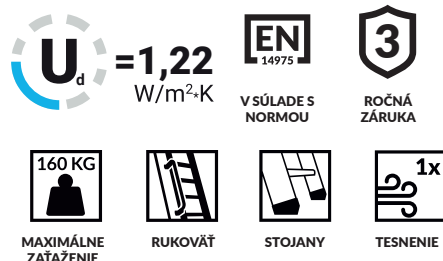

Hrúbka otepleného poklopu	26 mm
Hrúbka termickej izolácie	20 mm
Farba poklopu, obojstranný	Biely
Drevený rebrík	4 Oddiely
Výška rámu	135 mm
Šírka rebríka	400 mm
Šírka stupňa	358 mm
Hĺbka stupňa	80 mm
Podstupnica	172 cm
Polomer otvárania	168 cm
Max. výška poschodia	330 cm

Rozmery rámu [cm]

120x55 130x55 140x55
120x60 130x60 140x60
120x70 130x70 140x70

Vonkajšie rozmery rámu, montážny otvor väčší o 2 cm
Nezvyčajné rozmery rámu a príslušenstvo
dostupné v tabuľke na stranách 20-23

LONG FLEX TERMO

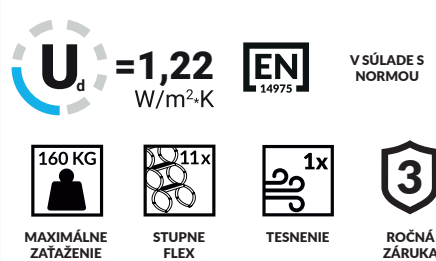
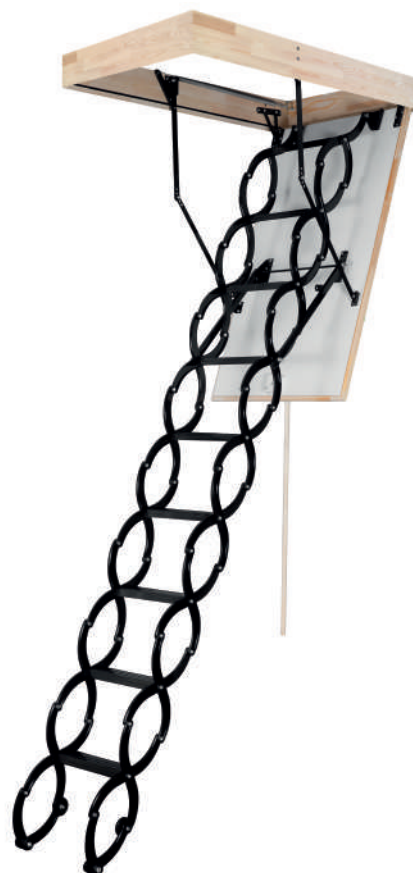

Hrúbka otepleného poklopu	26 mm
Hrúbka termickej izolácie	20 mm
Farba poklopu, obojstranný	Biely
Nožnicový rebrík	11 Stupňov
Výška rámu	135 mm
Šírka rebríka	390 mm
Šírka stupňa	345 mm
Hĺbka stupňa	80 mm
Podstupnica	205/220 cm
Polomer otvárania	245/250/265 cm
Max. výška poschodia	310 cm

Rozmery rámu [cm]

80x60 90x60 100x60 110x60 120x60 130x60
80x70 90x70 100x70 110x70 120x70 130x70

Vonkajšie rozmery rámu, montážny otvor väčší o 2 cm
Nezvyčajné rozmery rámu a príslušenstvo
dostupné v tabuľke na stranách 20-23

EI45

EI45 MINI

EI45 POLAR

PROTIPOŽIARNE SCHODY



V SÚLADE S NORMOU

$U_d = 0,54$
W/m²·K



STOJANY



ROČNÁ ZÁRUKA



MAXIMÁLNE ZAŤAŽENIE



RUKOVÄŤ



PROTIPOŽIARNE TESNENIE



TESNENIE

Hrúbka otepleného poklopu	66 mm
Hrúbka termickej izolácie	60 mm
Farba poklopu, obojstranný	Biely
Drevený rebrík	3 Oddiely
Výška rámu	170 mm
Šírka rebríka	400 mm
Šírka stupňa	358 mm
Hĺbka stupňa	80 mm
Podstupnica	145 cm
Polomer otvárania	168 cm
Max. výška poschodia	280 cm

Rozmery rámu [cm]

120x60 130x60
120x70 130x70



V SÚLADE S NORMOU

$U_d = 0,54$
W/m²·K



STOJANY



ROČNÁ ZÁRUKA



MAXIMÁLNE ZAŤAŽENIE



RUKOVÄŤ



PROTIPOŽIARNE TESNENIE



TESNENIE

Hrúbka otepleného poklopu	66 mm
Hrúbka termickej izolácie	60 mm
Farba poklopu, obojstranný	Biely
Kovový a drevený rebrík	4 Oddiely
Výška rámu	170 mm
Šírka rebríka	365 mm
Šírka stupňa	324 mm
Hĺbka stupňa	80 mm
Podstupnica	103/130 cm
Polomer otvárania	120/125 cm
Max. výška poschodia	260/265 cm

Rozmery rámu [cm]

90x60 100x60
90x70 100x70



4 TRIEDA TESNOSTI



DODATOČNÝ STUPEŇ



V SÚLADE S NORMOU

$U_d = 0,43$
W/m²·K



STOJANY



ROČNÁ ZÁRUKA



MAXIMÁLNE ZAŤAŽENIE



RUKOVÄŤ



PROTIPOŽIARNE TESNENIE



TESNENIE

Hrúbka otepleného poklopu	86 mm
Hrúbka termickej izolácie	80 mm
Farba poklopu, obojstranný	Biely
Drevený rebrík	3 Oddiely
Výška rámu	170 mm
Šírka rebríka	400 mm
Šírka stupňa	358 mm
Hĺbka stupňa	80 mm
Podstupnica	147 cm
Polomer otvárania	169 cm
Max. výška poschodia	280 cm

Rozmery rámu [cm]

120x60 130x60
120x70 130x70

Vonkajšie rozmery rámu, montážny otvor väčší o 2 cm
Príslušenstvo dostupné v tabuľke na stranách 20-23

Vonkajšie rozmery rámu montážny otvor väčší o 2 cm
Príslušenstvo dostupné v tabuľke na stranách 20-23

Vonkajšie rozmery rámu, montážny otvor väčší o 2 cm
Príslušenstvo dostupné v tabuľke na stranách 20-23

EI45 LONG

EI60

EI60 SOLID



V SÚLADE S
NORMOU

U_d = 0,54
W/m²·K



MAXIMÁLNE
ZAŤAŽENIE

RUKOVÄŤ

PROTIPOŽIARNE
TESNENIE

TESNENIE

Hrúbka otepleného poklopu	66 mm
Hrúbka termickej izolácie	60 mm
Farba poklopu, obojstranný	Biely
Drevený rebrík	4 Oddiely
Výška rámu	170 mm
Šírka rebríka	400 mm
Šírka stupňa	358 mm
Hĺbka stupňa	80 mm
Podstupnica	165 cm
Polomer otvárania	171 cm
Max. výška poschodia	310 cm

Rozmery rámu [cm]

120x60
120x70



V SÚLADE S
NORMOU

U_d = 0,54
W/m²·K



MAXIMÁLNE
ZAŤAŽENIE

RUKOVÄŤ

PROTIPOŽIARNE
TESNENIE

TESNENIE

Hrúbka otepleného poklopu	66 mm
Hrúbka termickej izolácie	60 mm
Farba poklopu, obojstranný	Biely
Drevený rebrík	3 Oddiely
Výška rámu	170 mm
Šírka rebríka	400 mm
Šírka stupňa	358 mm
Hĺbka stupňa	80 mm
Podstupnica	145 cm
Polomer otvárania	168 cm
Max. výška poschodia	280 cm

Rozmery rámu [cm]

120x60 130x60
120x70 130x70



V SÚLADE S
NORMOU

U_d = 0,54
W/m²·K



MAXIMÁLNE
ZAŤAŽENIE

RUKOVÄŤ

PROTIPOŽIARNE
TESNENIE

TESNENIE

Hrúbka otepleného poklopu	66 mm
Hrúbka termickej izolácie	60 mm
Farba poklopu, obojstranný	Biely
Kovový rebrík	3 Oddiely
Výška rámu	170 mm
Šírka rebríka	400 mm
Šírka stupňa	361 mm
Hĺbka stupňa	113 mm
Podstupnica	145 cm
Polomer otvárania	168 cm
Max. výška poschodia	280 cm

Rozmery rámu [cm]

120x60 130x60
120x70 130x70

Vonkajšie rozmery rámu, montážny otvor väčší o 2 cm
Príslušenstvo dostupné v tabuľke na stranách 20-23

Vonkajšie rozmery rámu, montážny otvor väčší o 2 cm
Príslušenstvo dostupné v tabuľke na stranách 20-23

Vonkajšie rozmery rámu, montážny otvor väčší o 2 cm
Príslušenstvo dostupné v tabuľke na stranách 20-23

ALUPROFI EXTRA

STALLUX TERMO

COMPACT TERMO

OSTATNÍ PODKROVNÉ SCHODY

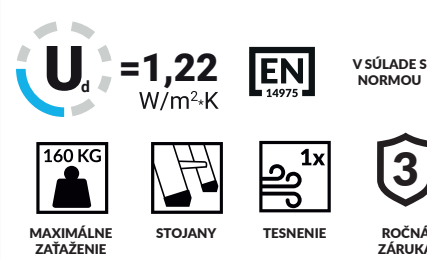
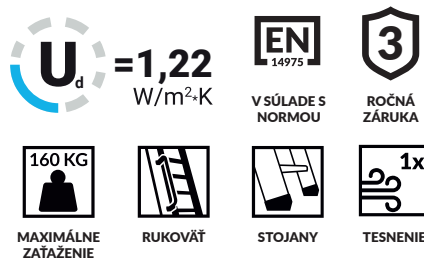

Hrúbka otepleného poklopu	46 mm
Hrúbka termickej izolácie	40 mm
Farba poklopu, obojstranný	Biely
Hliníkový rebrík	3 oddiely
Výška rámu	170 mm
Šírka rebríka	400 mm
Šírka stupňa	350 mm
Hĺbka stupňa	80 mm
Podstupnica	128/142 cm
Polomer otvárania	161/165 cm
Max. výška poschodia	280 cm

Hrúbka otepleného poklopu	26 mm
Hrúbka termickej izolácie	20 mm
Farba poklopu, obojstranný	Biely
Kovový a drevený rebrík	3 Oddiely
Výška rámu	135 mm
Šírka rebríka	400 mm
Šírka stupňa	359 mm
Hĺbka stupňa	80 mm
Podstupnica	134/148 cm
Polomer otvárania	160/166 cm
Max. výška poschodia	280 cm

Hrúbka otepleného poklopu	26 mm
Hrúbka termickej izolácie	20 mm
Farba poklopu, obojstranný	Biely
Drevený rebrík	4 Oddiely
Výška rámu	135 mm
Šírka rebríka	400 mm
Šírka stupňa	358 mm
Hĺbka stupňa	80 mm
Podstupnica	146 cm
Polomer otvárania	135 cm
Max. výška poschodia	280 cm

Rozmery rámu [cm]

110x55 120x55 130x55 140x55
110x60 120x60 130x60 140x60
110x70 120x70 130x70 140x70

Rozmery rámu [cm]

110x55 120x55 130x55 140x55
110x60 120x60 130x60 140x60
110x70 120x70 130x70 140x70

Rozmery rámu [cm]



100x55
100x60
100x70

Vonkajšie rozmery rámu, montážny otvor väčší o 2 cm
Nezvyčajné rozmery rámu a príslušenstvo
dostupné v tabuľke na stranách 20-23

Vonkajšie rozmery rámu, montážny otvor väčší o 2 cm
Nezvyčajné rozmery rámu a príslušenstvo
dostupné v tabuľke na stranách 20-23

Vonkajšie rozmery rámu, montážny otvor väčší o 2 cm
Nezvyčajné rozmery rámu a príslušenstvo
dostupné v tabuľke na stranách 20-23

PRÍSLUŠENSTVO

	<p>Vstupná bariéra DSS B</p>	<p>Ochranná bariéra namontovaná na schodisko zhora. Celok je vyrobený z dreva s kovovými podperami. Zvyšuje bezpečnosť tým, že chráni proti spadnutiu do otvoru schodov v strope, keď sú schody otvorené.</p> <p style="text-align: center;">Rozmery [cm] Možnosť rezanja za menšie dimenzie škatle 120x70 - 140x85</p>
	<p>Maskujúca lišta DSS LM-1</p>	<p>Maskujúca lišta zo spodnej strany zakrýva spoje skrinky so stropom. Vyrobená z bieleho plastu, veľmi estetická. Jednoduchá a ľahká montáž lišt prispôbených podľa rozmeru, nevyžaduje dodatočné nástroje a spojovacie prvky (klince, skrutky).</p> <p style="text-align: center;">Rozmery [cm] 120x70 - 140x85 Možnosť samorezanja za menšiu veľkosť škatle</p>
	<p>Montážna sada DSS ZM-1</p>	<p>Špeciálny montážny systém umožňuje samostatné zostavovanie schodov v strope. Systém umožňuje bezpečne spustiť Skrinky do vhodnej výšky a pripevnenie skrinky k stropu.</p>
	<p>Stojany DSS S-1</p>	<p>Plastové bezpečnostné stojany zvyšujú bezpečnosť a estetiku použitia. Stojany uľahčujú dorezanie rebríka - vystačí jednoducho narezať rebrík pod pravým uhlom a nasunúť stojany na koncoch rebríka.</p>
	<p>Štvordielny rebrík PSS D-1</p>	<p>Štvordielny rebrík s dĺžkou až 3,3 m na výšku. Rebrík PSS D-1 je kompatibilný so schodmi o minimálnej dĺžke skrine schodov 120 cm.</p> <p>Je nekompatibilný s modelmi schodov TERMO PS a EXTRA s veľkosťou 110, Polar o veľkosti 113 a MAXI vo všetkých veľkostiach.</p>
	<p>Dodatočný stupeň DSS DS-2</p>	<p>V prípade montáže na skrinke stupeň DSS DS-2 je kompatibilný so všetkými modelmi schodov s drevenou skrinkou s výškou min. 170 mm.</p> <p style="text-align: center;">Rozmery [cm] Je potrebné prispôbiť k typu rebríka 310mm - MINI / 330mm - ostatné rebríky</p>
	<p>Dodatočný stupeň flex DSS DS - 3</p>	<p>Dodatočný stupeň rozširuje rebrík na maximálnu výšku 3,1 m.</p> <p style="text-align: center;">Rozmery [cm] Je potrebné prispôbiť k šírke skrine 290mm - šírky skrinky - 50cm 360mm - do šírky skrinky viac ako 50cm *Je nekompatibilný s skrinou schodov (B) < 80cm</p>
	<p>Rukoväť DSS P-1-2 DSS P-3-2</p>	<p>Kovové zábradlie pripevnené k poklopu pozdĺž rebríka. Poskytuje bezpečnú príľnavosť počas vchádzania a schádzania. Jednoducho inštalácia na pravej alebo ľavej strane rebríka alebo na oboch stranách.</p> <p style="text-align: center;">Verzia DSS P-1 pre schody so skrinkou menšou ako 110 cm. Verzia DSS P-2 pre schody so skrinkou väčšou ako 110 cm.</p>

DK POLAR

DK MAXI

DK EXTRA

PODKROVNÉ DVERE

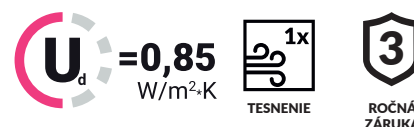
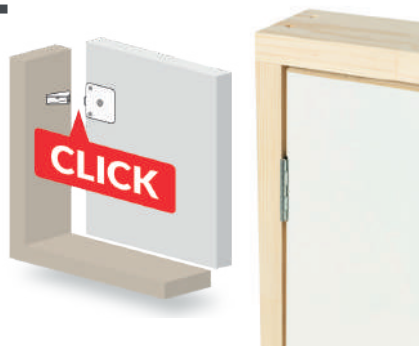

Izolovaná hrúbka poklopu	86 mm
Hrúbka tepelnej izolácie	80 mm
Farba poklopu z oboch strán	Biely
Výška rámu	110 mm
Hrúbka rámu	30 mm
Metóda otvárania dverí	Rukoväť
Drážkový záves	Kov
Záruka	5 rokov
Materiál rámu	Drevo
Zahrnuté	Maskujúca lišta
Univerzálne otváranie, ľavé alebo pravé	
Osud	Vo vnútri areálu
Blokovanie západky v zatvorenom stave	

Izolovaná hrúbka poklopu	56 mm
Hrúbka tepelnej izolácie	50 mm
Farba poklopu z oboch strán	Biely
Výška rámu	110 mm
Hrúbka rámu	30 mm
Metóda otvárania dverí	Rukoväť
Drážkový záves	Kov
Záruka	3 roky
Materiál rámu	Drevo
Zahrnuté	Maskujúca lišta
Univerzálne otváranie, ľavé alebo pravé	
Osud	Vo vnútri areálu
Blokovanie západky v zatvorenom stave	

Izolovaná hrúbka poklopu	46 mm
Hrúbka tepelnej izolácie	40 mm
Farba poklopu z oboch strán	Biely
Výška rámu	110 mm
Hrúbka rámu	30 mm
Metóda otvárania dverí	Rukoväť
Drážkový záves	Kov
Záruka	3 roky
Materiál rámu	Drevo
Zahrnuté	Maskujúca lišta
Univerzálne otváranie, ľavé alebo pravé	
Osud	Vo vnútri areálu
Blokovanie západky v zatvorenom stave	

Rozmery rámu [cm] VxŠ

80x55 90x55
70x60 80x60 90x60 100x60 110x60
70x70 80x70 90x70 100x70 110x70

Rozmery rámu [cm] VxŠ

80x55 90x55
70x60 80x60 90x60 100x60 110x60
70x70 80x70 90x70 100x70 110x70

Rozmery rámu [cm] VxŠ

80x55 90x55
70x60 80x60 90x60 100x60 110x60
70x70 80x70 90x70 100x70 110x70

Min-Max výška 55-100
Min-Max šírka 55-90

Min-Max výška 55-100
Min-Max šírka 55-90

Min-Max výška 55-100
Min-Max šírka 55-90

Vonkajšie rozmery rámu, montážny otvor väčší o 2 cm

Vonkajšie rozmery rámu, montážny otvor väčší o 2 cm

Vonkajšie rozmery rámu, montážny otvor väčší o 2 cm

DK TERMO



$U_d = 1,22$ W/m²·K
 TĚSNĚNIE
 ROČNÁ ZÁRUKA

Izolovaná hrúbka poklopu	26 mm
Hrúbka tepelnej izolácie	20 mm
Farba poklopu z oboch strán	Biely
Výška rámu	110 mm
Hrúbka rámu	30 mm
Metóda otvárania dverí	Rukoväť
Drážkový záves	Kov
Záruka	3 roky
Materiál rámu	Drevo
Zahrnuté	Maskujúca lišta
Univerzálne otváranie, ľavé alebo pravé	
Osud	Vo vnútri areálu
Blokovanie západky v zatvorenom stave	

Rozmery rámu [cm] VxŠ

80x55 90x55
 70x60 80x60 90x60 100x60 110x60
 70x70 80x70 90x70 100x70 110x70

Min-Max vysokość 55-100
 Min-Max szerokość 55-90

Vonkajšie rozmery rámu, montážny otvor väčší o 2 cm

DK EI30 POLAR

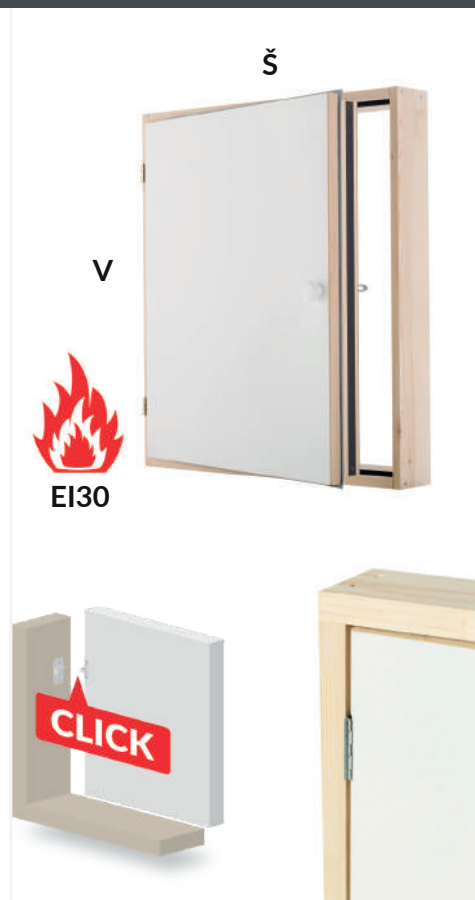

$U_d = 0,43$ W/m²·K
 PROTIPOŽIARNE TĚSNĚNIE
 TĚSNĚNIE

Izolovaná hrúbka poklopu	86 mm
Hrúbka tepelnej izolácie	80 mm
Farba poklopu z oboch strán	Biely
Výška rámu	110 mm
Hrúbka rámu	30 mm
Metóda otvárania dverí	Rukoväť
Drážkový záves	Kov
Záruka	5 rokov
Materiál rámu	Drevo
Univerzálne otváranie, ľavé alebo pravé	
Osud	Vo vnútri areálu
Blokovanie západky v zatvorenom stave	

Rozmery rámu [cm] VxŠ

80x55 90x55
 70x60 80x60 90x60 100x60 110x60
 70x70 80x70 90x70 100x70 110x70

Vonkajšie rozmery rámu, montážny otvor väčší o 2 cm

WS POLAR

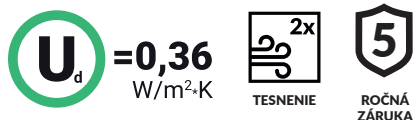

Izolovaná hrúbka poklopu	86 mm
Hrúbka tepelnej izolácie	80 mm
Farba poklopu z oboch strán	Biely
Výška rámu	110 mm
Hrúbka rámu	30 mm
Typ otvárania	drop-down
Drážkový záves	Kov
Záruka	5 rokov
Materiál rámu	Drevo
Univerzálne otváranie, ľavé alebo pravé	
Osud	Vo vnútri areálu
Blokovanie západky v zatvorenom stave	

Rozmery rámu [cm] DxŠ
51x43 55x55 70x55

Neštandardné rozmery krabice [cm]
Rozmery uvedené nižšie sú iba približné rozmery

Min-Max dĺžka 50-100
Min-Max šírka 50-100

*Atipicke rozmery sú k dispozícii

WS MAXI



Izolovaná hrúbka poklopu	56 mm
Hrúbka tepelnej izolácie	50 mm
Farba poklopu z oboch strán	Biely
Výška rámu	110 mm
Hrúbka rámu	30 mm
Typ otvárania	drop-down
Drážkový záves	Kov
Záruka	3 roky
Materiál rámu	Drevo
Univerzálne otváranie, ľavé alebo pravé	
Osud	Vo vnútri areálu
Blokovanie západky v zatvorenom stave	

Rozmery rámu [cm] DxŠ
51x43 55x55 70x55

Neštandardné rozmery krabice [cm]
Rozmery uvedené nižšie sú iba približné rozmery

Min-Max dĺžka 50-100
Min-Max šírka 50-100

*Atipicke rozmery sú k dispozícii

WS EXTRA

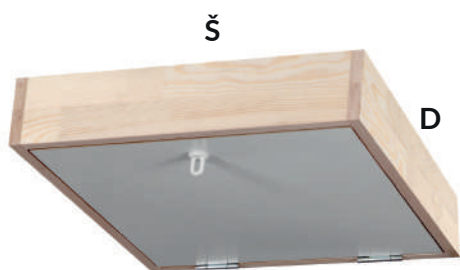

Izolovaná hrúbka poklopu	46 mm
Hrúbka tepelnej izolácie	40 mm
Farba poklopu z oboch strán	Biely
Výška rámu	110 mm
Hrúbka rámu	30 mm
Typ otvárania	drop-down
Drážkový záves	Kov
Záruka	3 roky
Materiál rámu	Drevo
Univerzálne otváranie, ľavé alebo pravé	
Osud	Vo vnútri areálu
Blokovanie západky v zatvorenom stave	

Rozmery rámu [cm] DxŠ

51x43 55x55 70x55

Neštandardné rozmery krabice [cm]

Rozmery uvedené nižšie sú iba približné rozmery

Min-Max dĺžka 50-100
Min-Max šírka 50-100

*Atipicke rozmery sú k dispozícii

WS TERMO

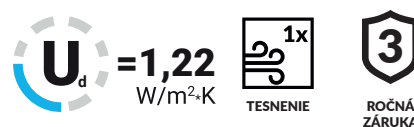
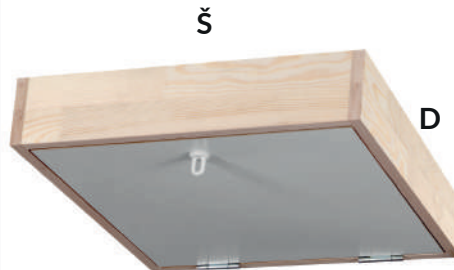

Izolovaná hrúbka poklopu	26 mm
Hrúbka tepelnej izolácie	20 mm
Farba poklopu z oboch strán	Biely
Výška rámu	110 mm
Hrúbka rámu	30 mm
Typ otvárania	drop-down
Drážkový záves	Kov
Záruka	3 roky
Materiál rámu	Drevo
Univerzálne otváranie, ľavé alebo pravé	
Osud	Vo vnútri areálu
Blokovanie západky v zatvorenom stave	

Rozmery rámu [cm] DxŠ

51x43 55x55 70x55

Neštandardné rozmery krabice [cm]

Rozmery uvedené nižšie sú iba približné rozmery

Min-Max dĺžka 50-100
Min-Max šírka 50-100

*Atipicke rozmery sú k dispozícii

TECHNICKÁ ŠPECIFIKÁCIA

TECHNICKÉ OBRÁZKY

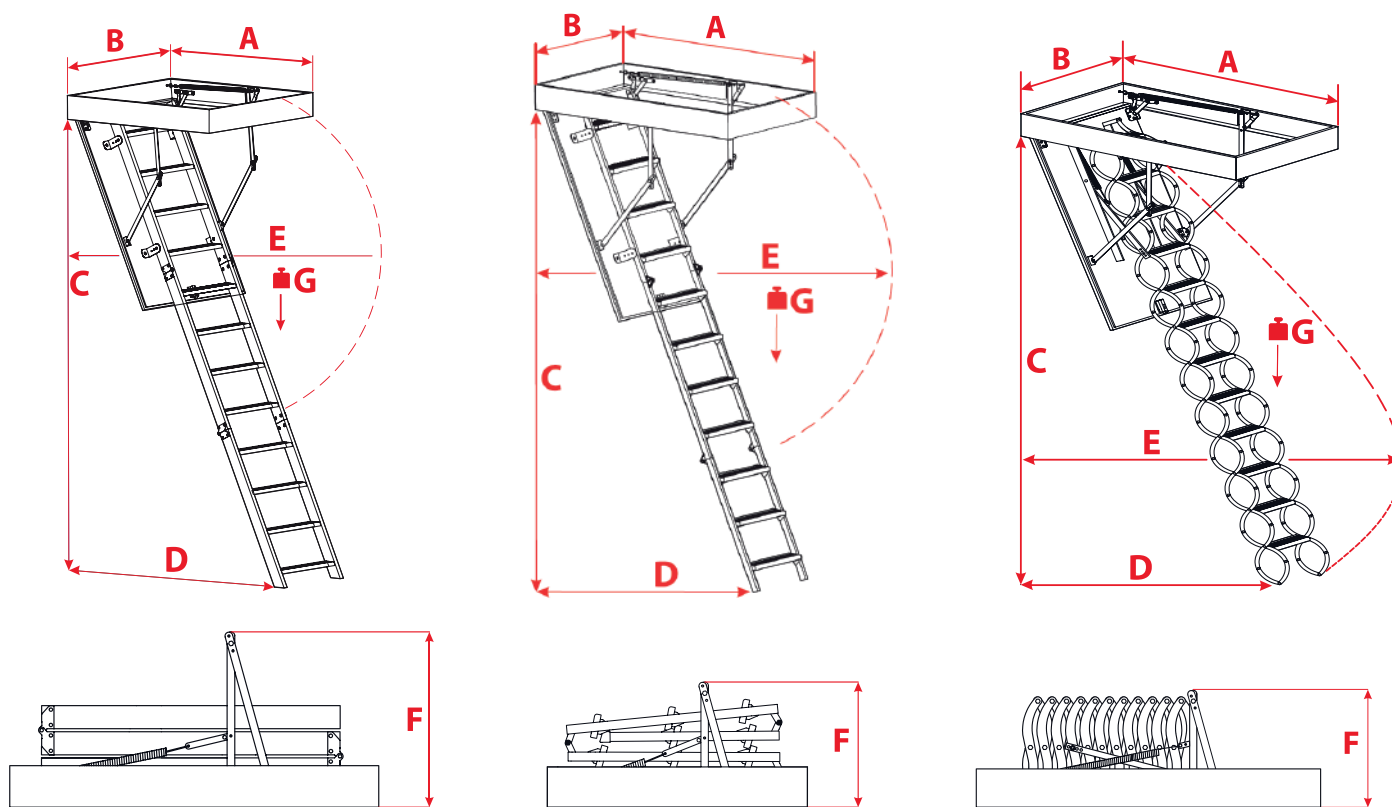

KLASICKÉ PODKROVNÉ SCHODY

KLASICKÉ PODKROVNÉ SCHODY		POLAR/POLAR Z								POLAR PLUS		MAXI			MAXI PLUS		EXTRA						KOMFORT/TERMO PS																
ROZMERY	A X B	113 x 55	113 x 60	113 x 70	120 x 55	120 x 60	120 x 70	130 x 55	130 x 60	130 x 70	140 x 55	140 x 60	140 x 70	120 x 60	120 x 70	110 x 55	110 x 60	110 x 70	120 x 55	120 x 60	120 x 70	130 x 55	130 x 60	130 x 70	140 x 55	140 x 60	140 x 70	110 x 55	110 x 60	110 x 70	120 x 55	120 x 60	120 x 70	130 x 55	130 x 60	130 x 70	140 x 55	140 x 60	140 x 70
	C	280 cm																																					
	D	139 cm		147 cm								151 cm			128 cm		142 cm			134 cm		148 cm																	
	E	165 cm		169 cm								168 cm			161 cm		165 cm			160 cm		166 cm																	
	F	59 cm		62 cm								60 cm					58 cm																						
	G	160 kg																																					
NETYPICKÉ ROZMERY	MIN-MAX DĹŽKA	(113 cm) 120 - 140 cm								-		116 - 130 cm			-		110 - 140 cm																						
	MIN-MAX ŠÍRKA	54 - 80 cm								-		54 - 70 cm			-		54 - 80 cm			54 - 85 cm																			
	MINIMÁLNY ROZMER	113 x 54 cm								-		116 x 54 cm			-		110 x 54 cm																						
DODATOČNÉ PRÍSLUŠENSTVO	VSTUPNÁ BARIÉRA DSS B																																						
	MASKUJÚCA LIŠTA DSS LM-1	✓								●		✓			●		✓																						
	MONTÁŽNA SADA DSS ZM-1																																						
	STOJANY DSS S-1																																						
	ŠTVORDIELNY REBRÍK PSS D-1	✗		✓								✗					✓			✗		✓																	
	DODATOČNÝ STUPEŇ DSS DS-2									●					✓								✗																
	DODATOČNÝ STUPEŇ FLEX DSS DS-3																																						
RUKOVAŤ DSS P-1/DSS P-3	●/✓ **								✗		●/✓ **			✗		●/✓ **						●/✓ **																	

Netypické rozmery sú dostupné v celých rozmeroch.

Rozmer schodov s netypickým rozmerom nemôže prekročiť hodnotu 1m2.

● - V SAD ✓ - MOŽNOSŤ NÁKUPU ✗ - BEZ MOŽNOSTI MONTÁŽE

* - DODATOČNÁ RUKOVAŤ NA DRUHÚ STRANU REBRÍKA ** - NIE JE MOŽNÉ POUŽIŤ PRE ROZMERY SO ŠÍRKOU 54 CM

MINI PODKROVNÉ SCHODY

MINI PODKROVNÉ SCHODY		MINI POLAR												MINI EXTRA				MINI TERMO							
ROZMERY	A X B	90 x 50	90 x 55	90 x 60	90 x 70	100 x 50	100 x 55	100 x 60	100 x 70	110 x 50	110 x 55	110 x 60	110 x 70	80 x 60	80 x 70	90 x 60	90 x 70	100 x 60	100 x 70	80 x 60	80 x 70	90 x 60	90 x 70	100 x 60	100 x 70
	C	265 cm												260 cm	265 cm		260 cm	265 cm							
	D	149 cm				142 cm								103 cm	130 cm		101 cm	135 cm							
	E	132 cm				133 cm								120 cm	125 cm		115 cm	126 cm	125 cm						
	F	51 cm												47 cm											
	G	160 kg																							
	NETYPICKÉ ROZMERY	MIN-MAX DĚLKA	90 - 110 cm												80 - 100 cm				80 - 100 cm						
MIN-MAX ŠÍRKA	50 - 80 cm												60 - 80 cm				60 - 85 cm								
MINIMÁLNÝ ROZMER	90 x 50 cm												80 x 60 cm				80 x 60 cm								
DODATOČNÉ PRÍSLUŠENSTVO	VSTUPNÁ BARIÉRA DSS B													✓											
	MASKUJÚCA LIŠTA DSS LM-1													✓											
	MONTÁŽNA SADA DSS ZM-1													✓											
	STOJANY DSS S-1													●											
	ŠTVORDIELNY REBRÍK PSS D-1													✗											
	DODATOČNÝ STUPEŇ DSS DS-2	●												✗											
	DODATOČNÝ STUPEŇ FLEX DSS DS-3													✗											
	RUKOVÄŤ DSS P-1/DSS P-3	●/✓ **												●/✓ *				✓							

Netypické rozmery sú dostupné v celých rozmeroch.

Rozmer schodov s netypickým rozmerom nemôže prekročiť hodnotu 1m2.

● - V SAD ✓ - MOŽNOSŤ NÁKUPU ✗ - BEZ MOŽNOSTI MONTÁŽE

* - DODATOČNÁ RUKOVÄŤ NA DRUHÚ STRANU REBRÍKA ** - NIE JE MOŽNÉ POUŽIŤ PRE ROZMERY SO ŠÍRKOU 54 CM

FLEX PODKROVNÉ SCHODY

FLEX PODKROVNÉ SCHODY		FLEX POLAR		FLEX TERMO												FLEX TERMO METALBOX																					
ROZMERY	A X B	120 x 60	120 x 70	70 x 60	70 x 70	80 x 60	80 x 70	90 x 60	90 x 70	100 x 60	100 x 70	110 x 60	110 x 70	120 x 60	120 x 70	130 x 60	130 x 70	70 x 50	70 x 60	70 x 70	80 x 50	80 x 60	80 x 70	90 x 50	90 x 60	90 x 70	100 x 50	100 x 60	100 x 70	110 x 60	110 x 70	120 x 60	120 x 70	130 x 60	130 x 70		
	C	290 cm																																			
	D	210 cm	200 cm	210 cm				195 cm				200 cm	210 cm				195 cm																				
	E	245 cm	220 cm	245 cm				225 cm	230 cm				220 cm	245 cm				225 cm	230 cm																		
	F	62 cm	50 cm	47 cm				58 cm				50 cm	47 cm				58 cm																				
	G	160 kg																																			
	NETYPICKÉ ROZMERY	MIN-MAX DĚLKA	-		70 - 130 cm												-																				
MIN-MAX ŠÍRKA	-		60 - 75 cm												-																						
MINIMÁLNÝ ROZMER	-		70 x 60 cm												-																						
DODATOČNÉ PRÍSLUŠENSTVO	VSTUPNÁ BARIÉRA DSS B													✓	✗																						
	MASKUJÚCA LIŠTA DSS LM-1													✓	✗																						
	MONTÁŽNA SADA DSS ZM-1													✓	✗																						
	STOJANY DSS S-1													✗																							
	ŠTVORDIELNY REBRÍK PSS D-1													✗																							
	DODATOČNÝ STUPEŇ DSS DS-2	●														✗																					
	DODATOČNÝ STUPEŇ FLEX DSS DS-3	✗		✓												✗				✓																	
	RUKOVÄŤ DSS P-1/DSS P-3													✗																							

Netypické rozmery sú dostupné v celých rozmeroch.

Rozmer schodov s netypickým rozmerom nemôže prekročiť hodnotu 1m2.

● - V SAD ✓ - MOŽNOSŤ NÁKUPU ✗ - BEZ MOŽNOSTI MONTÁŽE

* - DODATOČNÁ RUKOVÄŤ NA DRUHÚ STRANU REBRÍKA ** - NIE JE MOŽNÉ POUŽIŤ PRE ROZMERY SO ŠÍRKOU 54 CM

TECHNICKÁ ŠPECIFIKÁCIA

SOLID PODKROVNÉ SCHODY

SOLID PODKROVNÉ SCHODY		SOLID POLAR							SOLID EXTRA							SOLID TERMO																											
ROZMERY	A X B	113 x 55	113 x 60	113 x 70	120 x 55	120 x 60	120 x 70	130 x 55	130 x 60	130 x 70	140 x 55	140 x 60	140 x 70	110 x 55	110 x 60	110 x 70	120 x 55	120 x 60	120 x 70	130 x 55	130 x 60	130 x 70	140 x 55	140 x 60	140 x 70	110 x 55	110 x 60	110 x 70	120 x 55	120 x 60	120 x 70	130 x 55	130 x 60	130 x 70	140 x 55	140 x 60	140 x 70						
	C	280 cm																																									
	D	139 cm			147 cm				128 cm			142 cm				134 cm			148 cm																								
	E	165 cm			169 cm				161 cm			165 cm				160 cm			166 cm																								
	F	59 cm			62 cm				58 cm																																		
	G	210 kg														190 kg																											
	NETYPICKÉ ROZMERY	MIN-MAX DĹŽKA	(113 cm) 120 - 140 cm														110 - 140 cm																										
MIN-MAX ŠÍRKA		54 - 80 cm														54 - 85 cm																											
MINIMÁLNY ROZMER		113 x 54 cm														110 x 54 cm																											
DODATOČNÉ PRÍSLUŠENSTVO	VSTUPNÁ BARIÉRA DSS B															✓																											
	MASKUJÚCA LIŠTA DSS LM-1															✓																											
	MONTÁŽNA SADA DSS ZM-1															✓																											
	STOJANY DSS S-1															●																											
	ŠTVORDIELNY REBRÍK PSS D-1															✗																											
	DODATOČNÝ STUPEŇ DSS DS-2	●														✓														✗													
	DODATOČNÝ STUPEŇ FLEX DSS DS-3															✗																											
	RUKOVÄŤ DSS P-1/DSS P-3	●/✓ **																												✓**													

Netypické rozmery sú dostupné v celých rozmeroch.

Rozmer schodov s netypickým rozmerom nemôže prekročiť hodnotu 1m2.

● - V SAD ✓ - MOŽNOSŤ NÁKUPU ✗ - BEZ MOŽNOSTI MONTÁŽE

* - DODATOČNÁ RUKOVÄŤ NA DRUHÚ STRANU REBRÍKA ** - NIE JE MOŽNÉ POUŽIŤ PRE ROZMERY SO ŠÍRKOU 54 CM

LONG PODKROVNÉ SCHODY

LONG PODKROVNÉ SCHODY		LONG EXTRA							LONG TERMO PS							LONG FLEX TERMO							LONG POLAR																
ROZMERY	A X B	120 x 55	120 x 60	120 x 70	130 x 55	130 x 60	130 x 70	140 x 55	140 x 60	140 x 70	120 x 55	120 x 60	120 x 70	130 x 55	130 x 60	130 x 70	140 x 55	140 x 60	140 x 70	80 x 60	80 x 70	90 x 60	90 x 70	100 x 60	100 x 70	110 x 60	110 x 70	120 x 60	120 x 70	130 x 60	130 x 70	120 x 60	120 x 70	130 x 60	130 x 70				
	C	330 cm														310 cm																							
	D	165 cm							172 cm							220 cm			205 cm				175 cm																
	E	167 cm							168 cm							265 cm			245 cm		250 cm			172 cm															
	F	58 cm														47 cm			58 cm																				
	G	160 kg																																					
	NETYPICKÉ ROZMERY	MIN-MAX DĹŽKA	120 - 140 cm														80 - 130 cm														120 - 130 cm								
MIN-MAX ŠÍRKA		54 - 80 cm							54 - 85 cm							60 - 75 cm							54 - 70 cm																
MINIMÁLNY ROZMER		120 x 54 cm														80 x 60 cm														120 x 54 cm									
DODATOČNÉ PRÍSLUŠENSTVO	VSTUPNÁ BARIÉRA DSS B															✓																							
	MASKUJÚCA LIŠTA DSS LM-1															✓																							
	MONTÁŽNA SADA DSS ZM-1															✓																							
	STOJANY DSS S-1															●							✗							●									
	ŠTVORDIELNY REBRÍK PSS D-1															●							✗							●									
	DODATOČNÝ STUPEŇ DSS DS-2	✓														✗							●																
	DODATOČNÝ STUPEŇ FLEX DSS DS-3															✗							●							✗									
RUKOVÄŤ DSS P-1/DSS P-3	●/✓ **																												✗							●/✓ **			

Netypické rozmery sú dostupné v celých rozmeroch.

Rozmer schodov s netypickým rozmerom nemôže prekročiť hodnotu 1m2.

● - V SAD ✓ - MOŽNOSŤ NÁKUPU ✗ - BEZ MOŽNOSTI MONTÁŽE

* - DODATOČNÁ RUKOVÄŤ NA DRUHÚ STRANU REBRÍKA ** - NIE JE MOŽNÉ POUŽIŤ PRE ROZMERY SO ŠÍRKOU 54 CM

PROTIPOŽIARNE PODKROVNÉ SCHODY

PROTIPOŽIARNE PODKROVNÉ SCHODY		EI45				MINI EI45				EI45 POLAR				EI 60**				SOLID EI60***				LONG EI45	
ROZMERY	A X B	120 x 60	120 x 70	130 x 60	130 x 70	90 x 60	90 x 70	100 x 60	100 x 70	120 x 60	120 x 70	130 x 60	130 x 70	120 x 60	120 x 70	130 x 60	130 x 70	120 x 60	120 x 70	130 x 60	130 x 70	120 x 60	120 x 70
	C	280 cm				265 cm				280 cm				280 cm				310 cm					
	D	145 cm				130 cm				147 cm				145 cm				165 cm					
	E	168 cm				125 cm				169 cm				168 cm				171 cm					
	F	60 cm				47 cm				58 cm				60 cm				58 cm					
	G					160 kg								210 kg				160 kg					
	NETYPICKÉ ROZMERY	MIN-MAX DĹŽKA																			-		
MIN-MAX ŠÍRKA																			-				
MINIMÁLNY ROZMER																			-				
DODATOČNÉ PRÍSLUŠENSTVO	VSTUPNÁ BARIÉRA DSS B																			✓			
	MASKUJÚCA LIŠTA DSS LM-1																			✗			
	MONTÁŽNA SADA DSS ZM-1																			✗			
	STOJANY DSS S-1																			●			
	ŠTVORDIELNY REBRÍK PSS D-1																			✗		✓	
	DODATOČNÝ STUPEŇ DSS DS-2	✗								●								✗					
	DODATOČNÝ STUPEŇ FLEX DSS DS-3																			✗			
	RUKOVÄŤ DSS P-1/DSS P-3																			●/✓ *			

Netypické rozmery sú dostupné v celých rozmeroch.

Rozmer schodov s netypickým rozmerom nemôže prekročiť hodnotu 1m2.

● - V SAD ✓ - MOŽNOSŤ NÁKUPU ✗ - BEZ MOŽNOSTI MONTÁŽE

* - DODATOČNÁ RUKOVÄŤ NA DRUHÚ STRANU REBRÍKA ** - NIE JE MOŽNÉ POUŽIŤ PRE ROZMERY SO ŠÍRKOU 54 CM

OSTATNÍ PODKROVNÉ SCHODY

OSTATNÍ PODKROVNÉ SCHODY		ALUPROFI EXTRA										STALLUX TERMO										COMPACT TERMO						
ROZMERY	A X B	110 x 55	110 x 60	110 x 70	120 x 55	120 x 60	120 x 70	130 x 55	130 x 60	130 x 70	140 x 55	140 x 60	140 x 70	110 x 55	110 x 60	110 x 70	120 x 55	120 x 60	120 x 70	130 x 55	130 x 60	130 x 70	140 x 55	140 x 60	140 x 70	100 x 55	100 x 60	100 x 70
	C	280 cm																										
	D	128 cm				142 cm						134 cm				148 cm						146 cm						
	E	161 cm				165 cm						160 cm				166 cm						135 cm						
	F	58 cm																										
	G	160 kg																										
	NETYPICKÉ ROZMERY	MIN-MAX DĹŽKA	110 - 140 cm																							100 - 110 cm		
MIN-MAX ŠÍRKA	54 - 80 cm										54 - 85 cm																	
MINIMÁLNY ROZMER	110 - 54 cm																							100 x 54 cm				
DODATOČNÉ PRÍSLUŠENSTVO	VSTUPNÁ BARIÉRA DSS B	✓																										
	MASKUJÚCA LIŠTA DSS LM-1	✓																										
	MONTÁŽNA SADA DSS ZM-1	✓																										
	STOJANY DSS S-1	●																										
	ŠTVORDIELNY REBRÍK PSS D-1	✗																										
	DODATOČNÝ STUPEŇ DSS DS-2	✓																				✗						
	DODATOČNÝ STUPEŇ FLEX DSS DS-3	✗																										
	RUKOVÄŤ DSS P-1/DSS P-3	●/✓ **										●										✗						

Netypické rozmery sú dostupné v celých rozmeroch.

Rozmer schodov s netypickým rozmerom nemôže prekročiť hodnotu 1m2.

● - V SAD ✓ - MOŽNOSŤ NÁKUPU ✗ - BEZ MOŽNOSTI MONTÁŽE

* - DODATOČNÁ RUKOVÄŤ NA DRUHÚ STRANU REBRÍKA ** - NIE JE MOŽNÉ POUŽIŤ PRE ROZMERY SO ŠÍRKOU 54 CM



VÝHRADNÍ DISTRIBUTOR PRO ČR A SK

EGIBI, S. R. O.
REVOLUČNÍ 910/20
794 01 KRNOV

WWW.EGIBI.SK

OMAN[®]

